

niparmi

TEOLLISUUDEN JA VARASTON KALUSTAJA



■ SUUNNITTELU ■ TUOTTEET ■ ASENNUS

SOITA 0400 130 190 ■ www.niparmi.fi

■ VARASTOT ■ TYÖPISTEET ■ YMPÄRISTÖTUOTTEET ■ NOSTO- JA SIIRTOLAITTEET ■ PAKKAUS ■ PUKUHUONEKALUSTEET ■ TOIMISTO

Myynti



Jyri Lajunen
Projektimyynti
0400 897 330
jyri.lajunen@niparmi.fi



Markus Lahti
Ratkaisumyynti
050 435 4858
markus.lahti@niparmi.fi



Tiina Turunen
Ratkaisumyynti
040 480 8084
tiina.turunen@niparmi.fi



Samu Granroth
Toimitusjohtaja
044 724 9581
samu.granroth@niparmi.fi



Tommi Palonen
Myyntijohtaja, projektit
044 735 8060
tommi.palonen@niparmi.fi



Ahti Niku
Myynti, koulutus
040 353 2200
ahti.niku@niparmi.fi

Myynti, Etelä-Pohjanmaa



Joonas Hietamäki
Tuotemyynti, verkkokauppa
050 322 9738
joona.hietamaki@niparmi.fi



Sade Suominen
Myyntiasistentti
050 477 5939
sade.suominen@niparmi.fi



Niko Mäki
Ratkaisumyynti, Seinäjoki
0400 757 183
niko.maki@niparmi.fi

Varastopalvelut



Heikki Olkkonen
Noutovarasto
0400 388 757
heikki.olkkonen@niparmi.fi



Toni Kari
Noutovarasto
0400 388 757
toni.kari@niparmi.fi



Jukka-Pekka Palo
Noutovarasto
0400 388 757
jukka-pekka.palo@niparmi.fi

Asennus- ja huoltopalvelut



Jouni Lahti
Jälkimarkkinointi, huolto
050 553 0296
jouni.lahti@niparmi.fi



Juha Pitkänen
Asennus
040 545 3146
juha.pitkanen@niparmi.fi



Jari Lehto
Asennus



Aatu Mäkelä
Asennus



Tatu Valkeejärvi
Asennus



Jani Hymylä
Asennus



Niparmi sisälogistiikka Oy
Mestarintie 2
33470 Ylöjärvi

Etelä-Pohjanmaan toimipiste
palvelee osoitteessa
Valimontie 16 B 1
60100 Seinäjoki

Myynti puh. 0400 130 190

info@niparmi.fi

www.niparmi.fi



Huom!

Valitettavasti voimassa olevat myyntihintamme saattavat poiketa painetun kuvaston hinnoista. Poikkeuksellinen maailmantilanne ja raaka-ainekustannusten voimakas vaihtelu heijastuu myös tuotevalikoimaamme ja hintoihin.

VARASTOT

Lavatavarasäilytys	4
Varaston turvallisuus	14
Merkinnät	30
Varastoautomaatit	32
Pientavaran säilytys	36
Arkistot	50
Myymälät	52
Pitkän tavaran säilytys	54
Muovilaatit ja laatikostot	58

TYÖPISTEET

Työpöydät	68
Työkalujen säilytys ja korjaamokalusteet	76
Laatikostot	78
Reikälevyt ja koudut	84
Matot	88
Teollisuustyötuolit	90
Teollisuuskaapit	94
Kone- ja laitesuojat	100
Suoja- ja hitsausverhot	106

YMPÄRISTÖTUOTTEET

Valuma-altaat ja tynnyrinkäsittely	110
Kippikontit	116
Jäteastiat	118
Ulkokalusteet	124

NOSTO- ja SIIRTOLAITTEET

Vaunut ja kärryt	126
Rullakot	139
Nokkakärryt	141
Potkulaudat	143
Tikkaat	144
Nostopöydät	148
Kuljettimet	150
Nosturijärjestelmät	152
Trukit	154
Haarukkavaunut	158
Saksi- ja pinoamisvaunut	160

PAKKAUS

Pakkaustyöpiste	166
Vaa'at	167
Vannekoneet	168
Pakkaustarvikkeet	170
Pakkauskoneet	172

PUKHUONEKALUSTEET

Pukukaapit	174
Naulakot	181

TOIMISTO

Toimistokalusteet	182
Toimistotuolit	186
Matot	188
Toimistoseinäkkeet	189
Taukotila- ja neuvottelutilakalusteet	190
Tussitaulut	192

HAKEMISTO

Aakkosellinen hakemisto	193
-------------------------	-----

4

66

110

126

166

174

182

193

KUORMALAVAHYLLY referenssi



ALFAROC

Alfaroc Logistics on Suomen suurimpia sisälogistiikan ulkoistamispalveluja, sekä varastointi- ja käsittelypalveluja tarjoava yritys. Laajaan asiakaskuntaan kuuluu teollisuuden ja kaupan alan yrityksiä, maahantuojia sekä verkkokauppoja.

Lahden Kujalaan vuosina 2019 ja 2020 valmistuneessa logistiikkakeskuksessa on 27 000 m² lämpötilasäädeltä varastotilaa. Logistiikkakeskuksen layout-suunnitteluun päästiin mukaan jo projektin alkuvaiheessa mikä mahdollisti oikeiden säilytysratkaisujen valinnan ja tilankäytön optimoinnin.

50 000 kuormalavapaikan varasto toteutettiin perinteisellä kuormalavahyllyllä sekä isompien huonekalulavojen varastointiin soveltuvalla tavallista syvemmillä kuormalavahyllyillä.

Logistiikkakeskukseen toimitettiin tuotteita laajasta valikoimastamme aina vaatekaapeista ja työpistekalusteista pientavarahyllyihin sekä joustaviin törmäyssuojiiin.



Kerätyt tilaukset jonoutuvat painovoimaiselle rullaradalle odottamaan käsitelyä. Pakkaustyöpisteessä kaikki tarvittava on käden ulottuvilla.



Huonekalulavojen hyllyt toteutettiin ns. 3-pylväselementillä, jolloin hyllyn etuosassa voidaan tarvittaessa varastoida myös standardimittaisia EUR- ja FIN-lavoja.



Lähetys- ja vastaanottoalueiden yläpuolisille parville asennettiin noin 10 000 hyllymetriä pientavarahyllyä.

KUORMALAVAHYLLY referenssi



PRIMA PET PREMIUM OY

Prima Pet Premium Oy on tamperelainen lemmikkieläinruokien valmistaja, maahantuoja ja tukkuliike. Yrityksen toiminnan kansainvälistyessä he satsasivat myös Suomeen, ja vuonna 2023 aloittivat he koirien kuivaruokien tuotannon Nokialla. Nokian Nappulatehtaan yhteyteen rakennettiin myös nykyaikainen logistiikka-keskus, jossa toiminta aloitettiin 2024.

Toimituskokonaisuuteen kuului Kasten läpivirtaushyllyt, yhteensä 3200 lavapaikkaa. Perinteinen kuormalavahyllystä 6400 lavapaikkaa ja Tornado varastoautomaatti.

Läpivirtaushyllystä palvelee ja tukee loistavasti tehtaan omasta tuotannosta valmistuville tuotteille. Läpivirtaushyllystä on kompakti varastointijärjestelmä, jossa kuormalavat siirtyvät painovoimaisesti hyllystön lastauspuolelta purkupuolelle. Toiminnallisesti kohteessa hyllytys tapahtuu yhdeltä käytävältä. Keräilyä varten on kaksi käytävää ja hyllystöjen sijoittelu layoutissa optimoi kuljetusetäisyydet niin tuotannosta kuin lastausalueelle. Perinteiseen kuormalavahyllystään nähden läpivirtaushyllystä vaatii tilaa jopa 60% vähemmän. Lisäksi FIFO-periaate takaa automaattisen varastonkierron.

Suunnittelu vaiheessa huomioitiin hyllyinfran istuvuus myös mahdollisen AGV ratkaisun tullessa ajankohitaiseksi. Hyllyihin ei muutoksia tarvitse tehdä, vaan trukki-automaatio on suoraan istutettavissa operoimaan hyllytystä ja keräilyä.





Varastointiratkaisut lavatavaralle

Hyvällä suunnittelulla varmistetaan, että tilasta tulee toimiva, keräily- ja kulkureitit ovat selkeät ja että varastopaikat on ryhmitelty kierron nopeuden mukaan.

Asiantuntijamme tulevat mielellään paikan päälle kartoittamaan tarpeet ja tilanteen. Soita ja kysy lisää!

PERINTEINEN KUORMALAVAHYLLYSTÖ

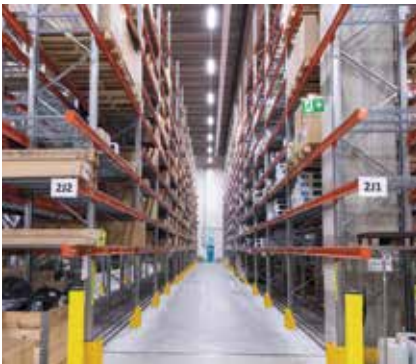

Perinteinen kuormalavahyllystö on yleisin kuormalavojen varastointitapa. Se on erittäin joustava layoutin, tuotteiden ja käsittelylaitteiden suhteen.

- Soveltuu erilaisille kuormalavamitoille
- Helppo pääsy kaikkiin kuormalavoihin
- Täyttää FIFO-vaatimukset
- Soveltuu erilaisille trukkityypeille
- Soveltuu vaihteleville tuotemäärille ja -volyymeille
- Sopii kuormalavojen käsittelyyn lattiatasossa



SATELLIITTIHYLLYSTÖ



Satelliittihyllystö yhdistää syväkuormaushyllystöön edut puoliautomaattiseen liikkuvaan alustaan. Liikkuva alusta hallitsee kuormalavojen liikkeitä tarjoten paremman joustavuuden ja nopeamman käsittelyn.

- Tehokas lattiatilan käyttö
- Varastoinnin optimointi, täyttö- ja keräilyvaiheessa
- Täyttää sekä FILO- että FIFO-vaatimukset
- Sopii parhaiten massatavaroille
- Ei trukilla ajoa solaan



LÄPIVIRTAUSHYLLYSTÖ

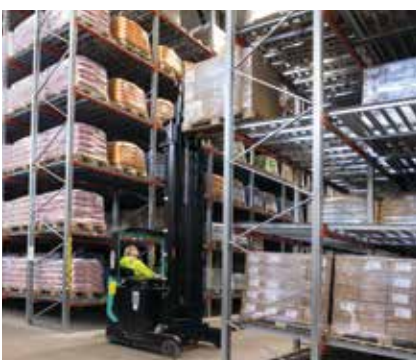

Läpivirtaushyllystö on kompakti varastointijärjestelmä, jossa kuormalavat siirtyvät painovoimaisesti hyllystön lastauspuolelta purkupuolelle. Se tarjoaa paremman sisäisen logistiikan sekä tiiviin varastoinnin.

- Tiivisvarastointi
- Täyttää FIFO-vaatimukset
- Soveltuu massatavaralle
- Voidaan käyttää työntömasto- ja/tai vastapainotrukilla
- Vaatii hyväkuntoiset kuormalavat



PUSHBACK-HYLLESTÖ



Pushback-hyllystö on tiivisvarastointiratkaisu, joka voi olla jopa 9 kuormalavan syväinen. Kuormalavat lastataan ja puretaan hyllystön etupuolelta.

- Tiivisvarastointi
- Täyttää FILO-vaatimukset
- Lavan käsittely joko lyhyeltä tai pitkältä sivulta.
- Lastaus ja purku samalta puolelta
- Voidaan käyttää työntömasto- ja/tai vastapainotrukilla



MOVO-SIIRTOHYLLY



Kuormalavasiirtohyllistö on kauko-ohjattava ratkaisu, jossa kuormalavahyllystö liikkuu lattian kiskoja pitkin avaten keräilykäytävän. Tämä tehostaa lattiatilan käyttöä.

- Tiivisvarastointi
- Pääsy kaikkiin kuormalavoihin
- Erikokoisille kuormalavoille
- Vaatii vain yhden trukikikäytävän
- Täyttää FIFO-vaatimukset
- Sopii kylmävarastoihin
- WMS-integrointi



KAPEAKÄYTÄVÄHYLLYSTÖ



Kapeakäytävä- ja korkeavarastohyllystöissä yhdistyvät useimmat perinteisen kuormalavahyllystön edut, mutta ne tarjoavat tehokkaamman lattian käyttöasteen vähentämällä käytäväleveyttä tai lisäämällä korkeutta.

- Soveltuu erikokoisille lavoille
- Helppo pääsy kaikkiin kuormalavoihin
- Täyttää FIFO-vaatimukset
- Vaihteleville tuotemäärille ja -volyymeille
- Käytettävä kapeakäytävätrukilla
- Keräily kaikilta tasoilta korkeakeräilytrukilla



SYVÄKUORMAUSHYLLESTÖ



Syväkuormaushyllystö on täydellinen tiivisvarastointiratkaisu suurille määrille samaa nimikettä, ja sitä käytetään usein kylmävarastoissa. Kuormalavojen käsittely tapahtuu ajamalla trukilla hyllystön solaan.

- Tehokas lattiatilan käyttö
- Soveltuu suurille määrille samaa nimikettä
- Täyttää FILO-vaatimukset
- Voidaan käyttää työntömasto- ja/tai vastapainotrukilla
- Soveltuu massatavaran varastointiin





KUORMALAVAHYLLYT

Suomen myydyin kuormalavahylly Kasten P90 on monipuolinen ja pitkäikäinen hyllystö.

Erikoislujasta teräksestä valmistetuista P90 -kuormalavahyllyistä voidaan toteuttaa jopa 30 metriä korkeita varastoja.

Mitoitettu SFS-EN 15512 -standardin mukaisesti. Elementit toimitetaan osina sisältäen pylväät, vaakatuet, diagonaalit ja kiinnitysosat.



Pylväselementit
voi tilata valmiiksi
koottuna tai
asennettuna
paikan päällä.

Pylväselementti P90	Korkeus mm	Koodi	Hinta
Kantavuus 8 t, 15 x 1050	2000	100202028	114,89
	2500	100202029	130,95
	3000	100202030	156,75
	3500	100202031	181,61
	4000	100202032	207,31
Kantavuus 10 t, 18 x 1050	4500	100202033	247,21
	4000	100203032	226,39
	4500	100203033	253,39
	5000	100203034	300,63
	5500	100203035	302,61
Kantavuus 11 t, 20 x 1050	6000	100203036	330,65
	4000	100204032	244,95
	4500	100204033	274,71
	5000	100204034	326,51
	5500	100204035	352,01
	6000	100204036	358,91
	6500	100204037	382,33
7000	100204038	412,73	
7500	100204039	442,17	

Hinnat osina toimitettuna.

PYLVÄSELEMENTIT KASTEN P90

Elementin kantavuus ilmoitetaan yhden hyllyvälikön sallittuna kuormana. Suurilla kuormilla tulee valita vahvempi pylvästyyppe. Voit tilata pylväselementit osina tai koottuina. Sinkitty pintakäsittely.

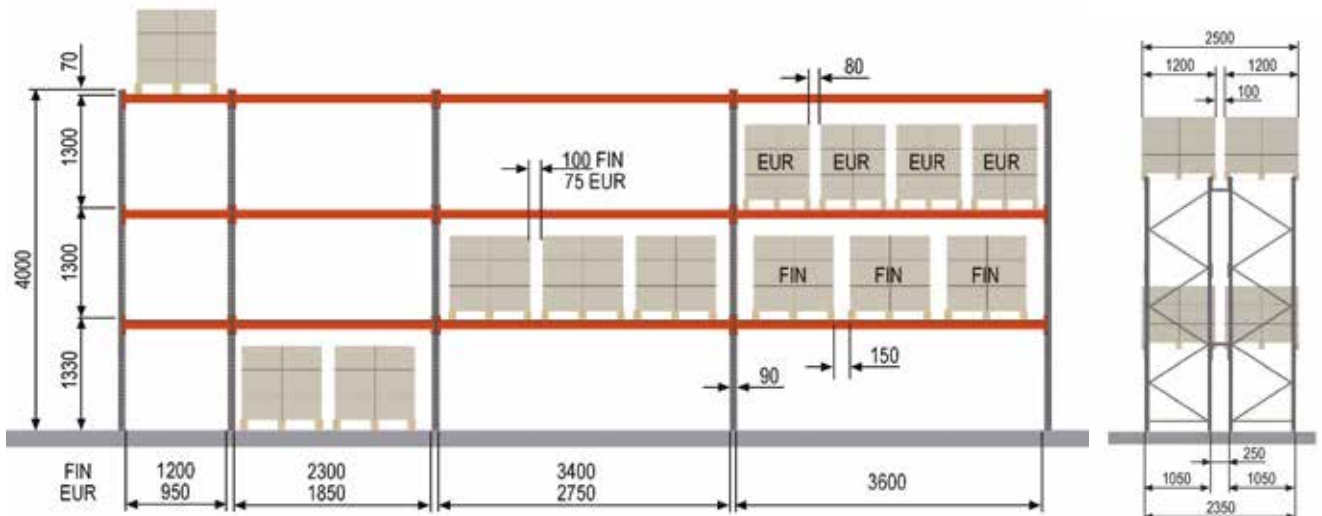

VAAKAPALKIT KASTEN P90

Vakiovärinä oranssi RAL 2001. Isoissa projekteissa vaakapalkit voidaan mitoittaa tarpeen mukaan optimoiden kustannukset. Kysy myyjältäsi lisätietoja!

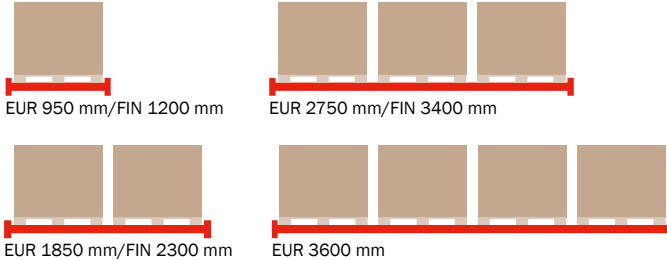

Box-vaakapalkit

Teräksiset Box-palkit. Maalattu oranssi RAL 2001. FIN- ja EUR-lavoille omat mallinsa. **Huom! Varmistimet tilattava erikseen.**

Vaakapalkki P90 BX-palkilla x pituus	Lavapaikat	Kantavuus 15/18/20 pylväillä	Koodi	Hinta
60/13 x 950	1 x EUR	1500/1500/1500	100140200	29,43
60/13 x 1200	1 x FIN	1500/1500/1500	100140205	34,29
100/13 x 1850	2 x EUR	3000/3000/3000	100174212	60,41
90/13 x 2300	2 x FIN	1900/2000/2060	100146220	68,78
100/13 x 2300	2 x FIN	2800/2880/3000	100174220	76,53
100/13 x 2750	3 x EUR	2000/2150/2200	100174227	82,84
120/13 x 2750	3 x EUR	2940/3070/3140	100178227	88,77
130/15 x 2750	3 x EUR	4000/4000/4000	100181277	101,12
140/15 x 3400	3 x FIN	3240/3340/3420	100182236	129,08
140/15 x 3600	4 x EUR (3 X FIN)	2940/3020/3080	100182239	132,37
Varmistin/kpl			556090	0,51



I-vaakapalkit

Teräksiset I-palkit (**Huom! sis. varmistimet**). Maalattu oranssi RAL 2001. FIN- ja EUR-lavoille omat mallinsa. Huom! Poistui valikoimasta 2023, mutta jonkin verran vielä saatavissa varastostamme.

Vaakapalkki P90 I-palkilla x pituus	Lavapaikat	Kantavuus 15/18/20 pylväillä	Koodi	Hinta
100/15 x 950	1 x EUR	1500/1500/1500	000170	44,12
100/15 x 1200	1 x FIN	1500/1500/1500	000171	50,17
100/15 x 1850	2 x EUR	2930/2980/3020	000172	59,43
100/15 x 2300	2 x FIN	2350/2400/2460	000174	65,23
125/15 x 2300	2 x FIN	3160/3220/3290	000181	68,68
100/15 x 2750	3 x EUR	1730/1770/1810	000173	72,72
125/17 x 2750	3 x EUR	2900/3000/3030	000185	85,51
140/22 x 3400	3 x FIN	3170/3280/3350	000192	122,27
140/22 x 3600	4 x EUR (3 X FIN)	2850/2950/3020	000193	131,63



Onko sinulla kevyttä kuormaa?
Kysy lisää avopalkkiratkaisusta myyjältämme!



Avopalkit

Teräksiset avopalkit. Maalattu oranssi RAL 2001.

Muista!

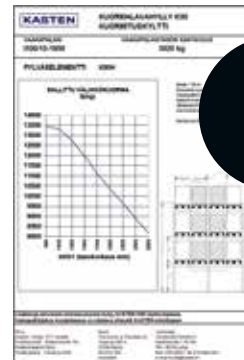

Hinta **18,-**

Kuormituskytty

Sallittu kuormitus vaihtelee hyllyn mitoituksen mukaan. Kuormituskytillä ilmoitetaan hyllystön kantavuus.

Koodi
000090

Hinta
18,00

Palvelumme!



Kutsu meidät
tarkastus-
käynnille!

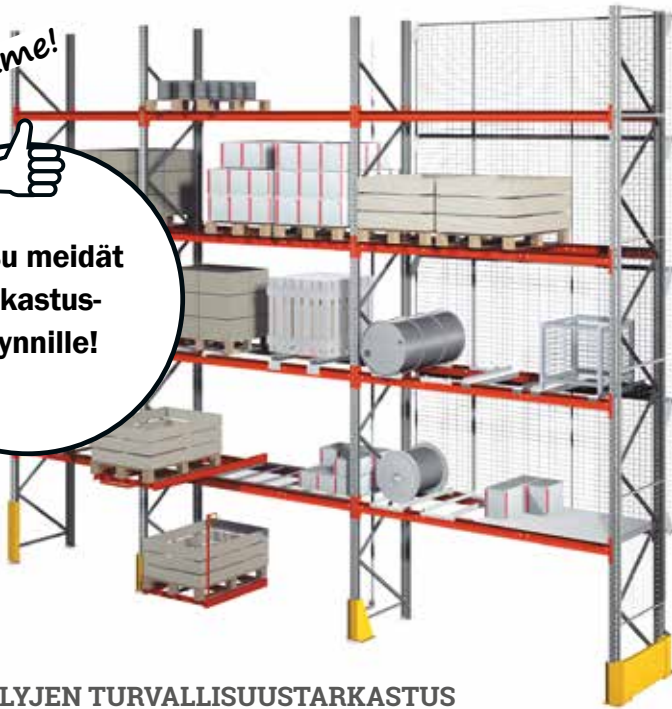

HYLLYJEN TURVALLISUUSTARKASTUS

Palveluvalikoimaamme sisältyvät ammattimaiset varastojen turvallisuustarkastukset. Hyllystötarkastukseen kuuluu raportti havainnoista, sekä halutessasi myös korjausten etenemisen seuranta. Useat turvallisuuteen vaikuttavat puutteet ovat sellaisia, joita itse ei tutusta ja jatkuvasti nähdystä ympäristöstä helposti huomaa. Ulkopuolisin silmin havainnointi on usein tarkempaa.

Hyllysten turvallisuustarkastus perustuu 2009 voimaan tulleeseen kiinteitä teräksisiä hyllystöjärjestelmiä koskevan SFS-EN 15635-standardiin. Standardin mukaan hyllystöt tulee tarkastaa teknisesti pätevän henkilön toimesta vähintään 12 kuukauden välein. Tarkastuksesta tehdään kirjallinen raportti, jossa esitetään havainnot ja tarvittavat toiminnot turvallisuuspuutteiden korjaamiseksi. Lisäksi hyllystön käyttäjän tulisi tehdä silmämääräisiä tarkastuksia säännöllisin väliajoin riskiarvioinnin perusteella.

TARJOAMME VARASTOTURVALLISUUS- KURSSEJA:

Järjestämme erilaisia kursseja kysynnän mukaan. Koulutuksia pitää oma henkilökuntamme, sekä ulkopuoliset asiantuntijat. Voimme järjestää myös räätälöityjä koulutuksia yrityskohtaisesti, joissa voidaan yhdistää eri kurssien asiasisältöjä. Halutessasi lisätietoa koulutuksista ota yhteyttä!

TURVALLISESTI VARASTOSSA -KURSSI

Kurssi antaa yleiskuvan erilaisista varastohyllytyypeistä ja rakenteista sekä turvallisuus- ja lisäosista ja myös varaston yleisturvallisuudesta. Hyllyjen turvallinen käyttö, sallitut kuormitukset sekä hyllyjen turvatarkastuskäytännöt käydään läpi asiakko kohtaisesti. Koulutus perustuu SFS-EN 15635 -standardin vaatimuksiin. Kurssi voidaan pitää asiakkaan tiloissa tai sopimuksen mukaan meidän toimipisteessä.

TRUKINKULJETTAJA- KURSSI

Kurssi pidetään yhteistyössä Logisnext Finland Oy:n kanssa ja siinä käydään läpi työturvallisuuteen ja kuljettajan työtehtäviin liittyviä asioita. Lisäksi opetellaan trukin käyttäminen. Hyväksyttävästi kurssin läpäissyt saa itselleen trukinajokortin.

Kiinnostuitko?

Ota yhteyttä, niin kerromme lisää!

Puutteet kirjataan ja merkitään hyllystöön niiden vakavuuden mukaan, jaoteltuna vihreään, oranssiin ja punaiseen riskiluokkaan:

■ Vihreän riskiluokan puute on pieni muutos, joka jää alle valmistajan määritetyn raja-arvon. Vihreän riskiluokan muutokset merkitään, kirjataan ja niiden kehitystä seurataan.

■ Oranssin riskiluokan puute vaatii toimenpiteitä mahdollisimman nopeasti. Oranssiin riskiluokkaan kuuluvat ne vauriot, joissa raja-arvo ylittyy enintään kaksinkertaisesti.

■ Punaisen riskiluokan puutteet tulee korjata ennen hyllyn käytön jatkamista. Punaisen tason virheeksi luokitellaan sellaiset vääntymiset ja muodonmuutokset, joissa valmistajan asettamat raja-arvot ylittyvät tuplasti tai enemmän. Tällöin aiheutuva vaaratilanne on vakava ja hyllystön kuorma tulee purkaa, kunnes korjaukset on suoritettu.

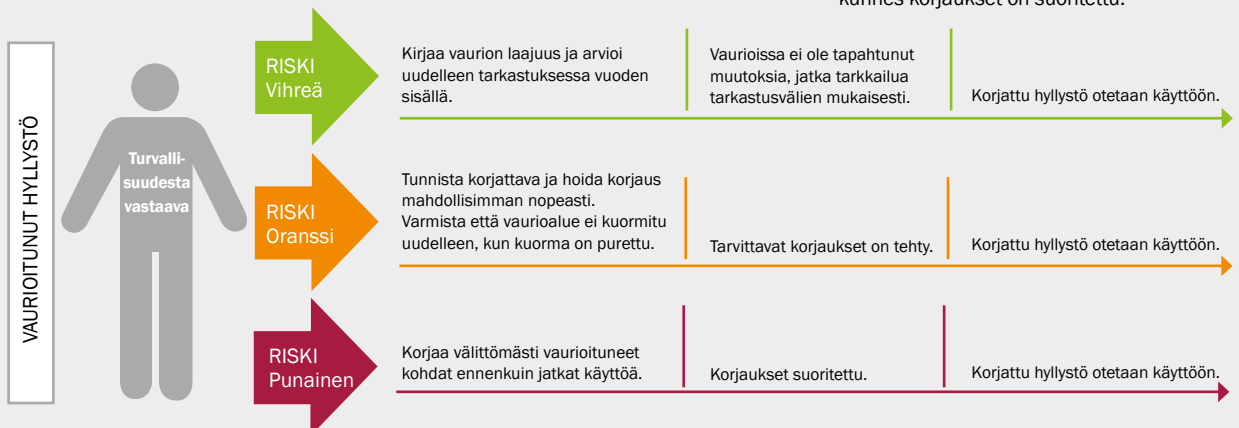

Palvelumme!

AMMATTITAITOINEN ASENNUSPALVELUMME APUNASI

Asennuspalvelumme käsittävät monenlaisten kalusteiden asentamisen varasto- ja teollisuusympäristöissä. Asentajamme ovat koulutettuja ja kokeneita ja paperityöt varmasti kunnossa. Erilaiset siirtotyöt ja vanhojen kokonaisuuksien korjaukset kuuluvat myös valikoimaamme.

Toisinaan asennus- tai korjaustyön yhteydessä syntyy tarve vaihtaa vanhoja, käytettyjä osia, joista voidaan sopia hyvitys. Usein korjausosiksi on saatavissa myös käytettyjä, vanhojen mallien osia.



Kuormalavahyllyn asentaminen vaatii huolellisuutta ja tarkkuutta. Asentajamme ovat valmistajan kouluttamia ja hyväksymiä. Asennustyömaalla suoritetaan aina loppusivous.



Törmäyssuojaus on tärkeä osa työympäristöjen turvallisuutta. Törmäyssuojat kiinnitetään aina riittävän vahvoihin kiila-ankkureihin lattiaan.



Asennustyöt vaativat usein ylettämistä korkealle. Käytämme aina asianmukaisia ja tarkastettuja laitteita ja suojavälineitä. Mikäli asiakkaan omat turvallisuusmääräykset edellyttävät erityispiirteitä, olemme luonnollisesti joustavia.



Turvallisuusosiin ja asennusturvallisuuteen kiinnitetään erityistä huomiota.

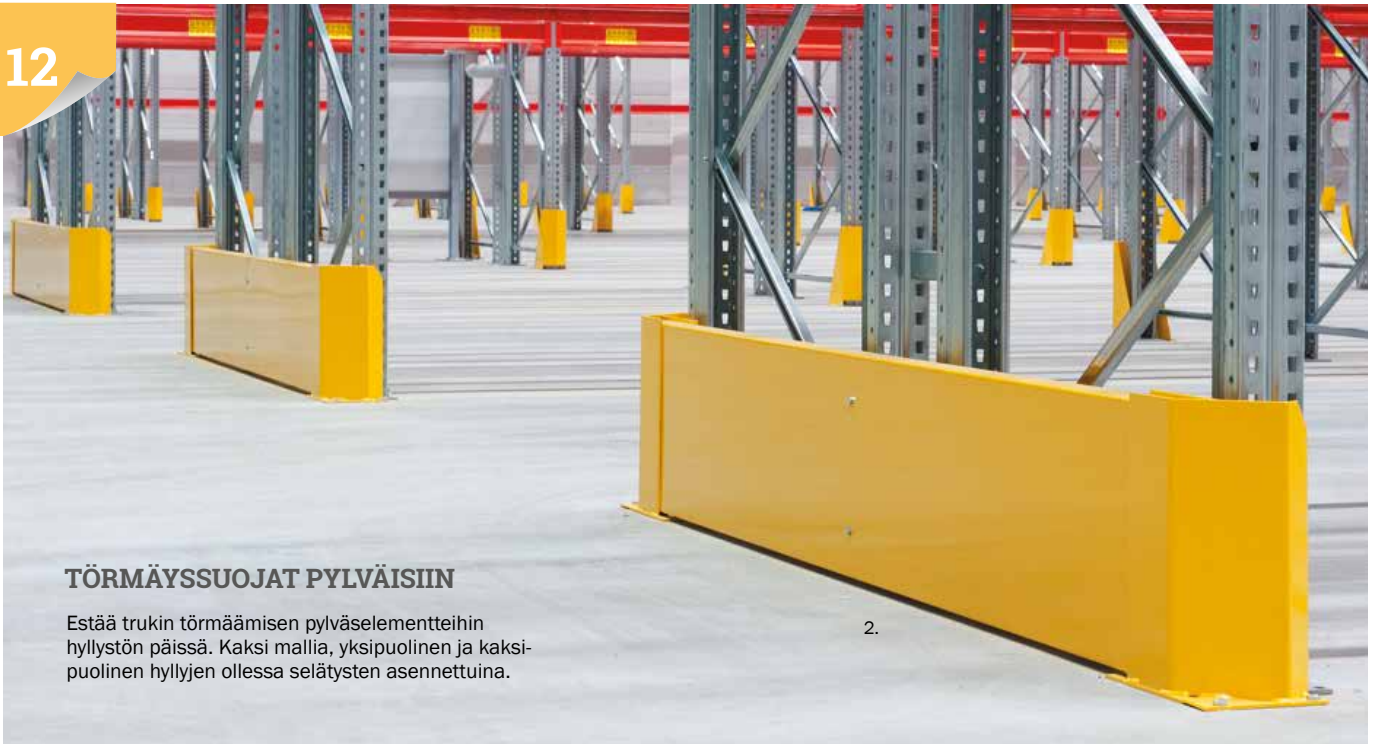

TÖRMÄYSSUOJAT PYLVÄISIIN

Estää trukin törmäämisen pylväselementteihin hyllystön päissä. Kaksi mallia, yksipuolinen ja kaksi-puolinen hyllyjen ollessa selätysten asennettuina.

2.

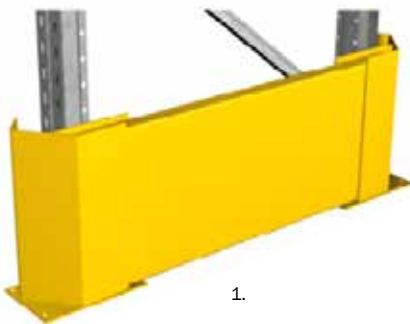

1.



3.



4. Lattiaan ankkuroitavat. Sisältää kiila-ankkurit.



5.

6.

Pylväaseen kiinnitettävät.

Törmäyssuojat	Mitat (K x P) mm	Koodi	Hinta
Törmäyssuoja, 1-puolinen (1.)	400 x 1210	000106	271,53
Törmäyssuoja, 2-puolinen (2.)	400 x 2460	000107	395,47
Kulmasuoja (3.)	400	000160	52,96
Etupylvään suoja (4.)	400	002322	53,04
Pylvään suoja, K90 keskipylväs (5.)	110 x 680	002366	46,04
Pylvään suoja, K90 kulmapylväs (6.)	130 x 680	002367	55,80



MUOVINEN ETUPYLVÄÄN SUOJA

Suojaa etupylväät 400 mm korkealla keltamustalla muovisuojuksella.

Tuote	Koodi	Hinta
Etupylvään suoja 400 mm	RPM400	29,55
Etupylvään suoja 600 mm	RPM600	44,15
Asennustyökalu	RPCLICK	46,94



MUOVINEN ETUPYLVÄÄN SUOJA

Keltamustalla muovisuojuksella.

Tuote	Koodi	Hinta
Etupylvään suoja 500 mm	0351-205	22,50

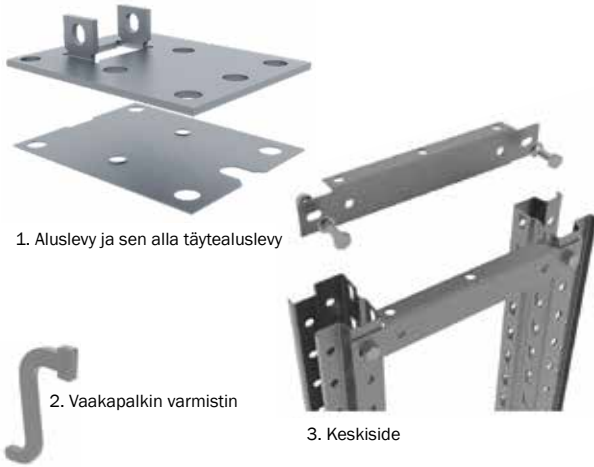

ASENNUSTARVIKKEET KUORMALAVAHYLLYYN

Tuote	Koko	Koodi	Hinta
1. Täytealuslevy	110 x 140	100128201	1,25
Kiila-ankkuri	M10 x 100	057843	0,96
Kiila-ankkuri	M12 x 90	057908	1,22
2. Vaakapalkin varmistin		556090	0,51
3. Keskside	200	100230015	6,91
Keskside	250	100230020	7,18
Keskside	300	100230025	8,73

BETONIN/ASFALTIN ASENNUKSEEN

Betoni on aina suositelluin alusta kuormalavahyllyille, mutta hyllyt voidaan asentaa myös asfaltin päälle käyttämällä etu- ja takapylvään yhdistävää aluskiskoä. Hyllyn sallittu kuormitus on asfaltilla pienempi kuin betonialustalla. Asfaltilla olevalle hyllylle tarvitaan oma kuormituskylltensä.



LAVAHYLLYN ASENTAMINEN

Vertaa kuormitettavuutta jossa sama välikkoleveys
– eri kantavuus betonille ja asfaltille.

BETONI



15 500 kg
tai enemmän

Lujuuslk. C20/25
fc=7.6 N/mm²

ASFALTTI



**Max.
8 000 kg**

Kylmä sisähalli
fc=0.3 N/mm²

Jos tilassa on lattialämmitys, ota yhteys myyjään ja selvitä oikea kiinnitystapa.

Asfaltin alla olevan perustuksen tulee olla riittävän kantavaa syntyville kuormille.

ASFALTTIASENNUSKISKO

Asfaltille sallittu pintapaine on 25 kertaa pienempi kuin betonille sallittu. Käytä lattiakiskoä, kun asennat kuormalavahyllystöt asfaltille. Kuormalavahyllyn maksimi korkeus on 6 m. Mitat 1180 x 220 mm.



1.

2.

Asfalttiasennuksessa käytettävälle lattiakiskolle on oma etupylvään törmäyssuojansa. Korkeus 400 mm. Pintakäsittely sinkitty.

Tuote	Koodi	Hinta
UNP220 lattiakisko (1.)	007590	323,68
UNP150 lattiakisko	007591	114,68
Etupylvään suoja UNP220 (2.)	007518	159,31
Etupylvään suoja UN150	007517	113,2

**Kaikki
hyllyasentajamme
ovat Kastenin
valtuuttamia!**

LISÄOSAT KUORMALAVAHYLLYYN



Sinkitty kuormataso. Saatavana tilauksesta myös 1100 mm syväenä.

Kuormataso mm	Vaakapalkki	Koodi	Hinta
375 x 1050	FIN-lavalle	564060	40,63
455 x 1050	EUR-lavalle	564055	46,01



Vanerinen kuormataso. Vaneristen 18 mm tasojen kantavuus vaihtelee koon ja sahausuunnan mukaan. Kysy lisää myyjältä!

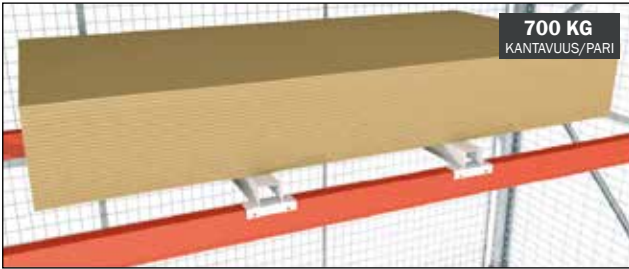

Haarukkatilapalkki 1050 mm syväälle hyllylle.

Tuote	Kantavuus kg	Koodi	Hinta
Haarukkatilapalkki, 80 x 40 mm	700	007132	79,93



Tynnyrialusta harmaa RAL 9002.

Tuote	Koodi	Hinta
Tynnyrialusta 400 kg	590307	148,37

Eriaiset välipalkit tulevat avuksi, jos hyllytettävä tavara ei ole vakiokokoinen kuormalava. Ne myös lisäävät huomattavasti lavakäsittelyn turvallisuutta.



Välipalkki 1050 mm syväälle hyllylle, sinkitty.

Tuote	Kantavuus kg/pari	Koodi	Hinta/kpl
Välipalkki/42 x 1050 mm	1000	118105503	24,96



Putoamissuoja 1050 mm syväälle hyllylle, sinkitty.

Tuote	Kantavuus kg/pari	Koodi	Hinta
Putoamissuoja EUR-lava	1000	002392	86,90
Putoamissuoja FIN-lava		002391	92,20
Putoamissuoja, välipalkki		565411	18,49



KELAPALKKIPILARI

Kelapalkkeja käytetään, kun kaapelia mitataan hyllystä.

Tuote	Mitat mm	Kantavuus kg	Koodi	Hinta
Kelapalkkipari	1050	1000	000104	234,30

HYLLYSTÖRITILÄT KUORMALAVAHYLLYYN

Soveltuu hyvin varastoihin, joissa hyllyitä vaaditaan vettä läpäisevää tai palamatonta materiaalia.



Keskiraskas hyllyritilä on edullinen turvaritilä täysmittaisten lavojen alle. Kantavuus sopii **tasaiselle kuormalle**. Saatavana myös väljakaja. Kantavuus 800 kg.

Hyllyritilä	Koodi	Hinta
Keskiraskas EUR	2003-205	49,00
Keskiraskas FIN	2004-205	52,00
Väljakaja keskiraskaaseen hyllystöritylään	2013-205	18,00

Saatavana hyllyritilä 1100 mm syvänä. Kysy myyjältämme!



Raskas hyllyritilä soveltuu kaikille lava-alustoille. Vahvan rakenteen ansiosta se **kantaa myös pistekuormaa**. Voidaan käyttää myös putoamis-suojana. Saatavana myös väljakaja. Kantavuus 1000 kg.

Hyllyritilä	Koodi	Hinta
Raskas EUR	2005-205	77,00
Raskas FIN	2006-205	83,00
Väljakaja raskaaseen hyllystöritylään	2015-205	31,00

Saatavana hyllyritilä 1100 mm syvänä. Kysy myyjältämme!

LISTAHYLLY

Listojen, putkien ja muiden pitkien tuotteiden pystyvarastointiin.

Hyllyritilä	Mitat (K x P) mm	Koodi	Hinta
1-puoleinen perusosa	2500 x 1850	003510	884,53
1-puoleinen jatko-osa	2500 x 1800	003511	704,27
2-puoleinen perusosa	2500 x 1850	003513	1.286,58
2-puoleinen jatko-osa	2500 x 1800	003514	1.083,36
Jaikkotelo listahyllyyn	415 x 1795	454560	280,68



PUTKIJAKAJAT KUORMALAVAHYLLYYN

I-palkkiin putkijakaja verkolla kiinnitetään yläpuolisiin vaakapalkkeihin.

Mitat mm	Koodi	Hinta
500 x 1050 Ø 19	003843	163,82



BX-palkkiin putkijakaja kiinnitetään yläpuolisiin vaakapalkkeihin.

Mitat mm	Koodi	Hinta
700 x 1050 BX100/50	003845	96,74
700 x 1050 BX120/50	003846	102,97
700 x 1050 BX130/50	003847	103,31
700 x 1050 BX140/50	003848	103,80



Putkijakaja kiinnitetään kuormalavahyllyjen takana oleviin I- tai BX-vaaka-palkkeihin.

Mitat mm	Koodi	Hinta
600 x 800 x 1050 Ø 10	003840	45,41
600 x 800 x 1050 Ø 22	003841	98,41
600 x 800 x 1050 Ø 32	003842	100,41

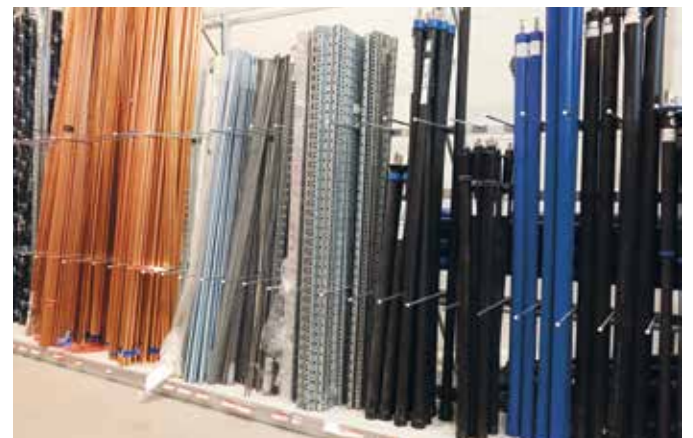



Takasuojaverkko lisää turvallisuutta!

Varaston turvallisuus on huomioimisen arvoisen asia niin pienessä kuin suuressakin varastossa. Suojaverkko soveltuu kaikentyyppisiin varastoihin – niin pieniin manuaalivarastoihin kuin suuriin täysautomatoituviin varastoihin. Suojaverkko ei ole vain putoamissuoja. Turvallisuuden lisäksi suojaverkko parantaa varaston siisteyttä ja käytännöllisyyttä.

TAKASUOJAVERKOT

Laadukkaat takasuojaverkot ovat tukevaa tekoa ja ne on helppo asentaa. Takasuojaverkko tulisi asentaa jokaiseen yksipuoliseen hyllyyn, jonka takana on henkilöliikennettä. Tämä estää tavarantoiminnan putoamisen hyllyn taakse, kun hyllyä käytetään toiselta puolelta.

Myös kaksipuolisten hyllyjen pätyyn kannattaa asentaa suojaverkko, mikäli niiden sivustalla on liikennettä. Päättyyn asennettu verkko estää tavaroiden putoamisen hyllyrivin päädystä.

Verkko toimii putoamis-suojana estäen tavaroiden putoamisen hyllyn takapuolelle, sekä ennaltaehkäisee henkilö- ja materiaalihavinkoja.

Suojaverkkoja asennetaan halutulle leveydelle ja korkeudelle.

Elementit kiinnitetään kannattimilla hyllypylväisiin. Kannattimia on saatavana eri mittaisina, maalattuna ja sinkittynä. Verkkoelementit kiinnitetään ruuveilla yhteen pystysuunnassa. Ensimmäisen rivin yläreunaan ja alimman rivin alareunaan kiinnitetään liitoshaat.

Tuote	Koodi	Hinta
Takasuojaverkko 1000 (K) x 1100 (L) mm	413-100110	58,46
Takasuojaverkko 1000 (K) x 2200 (L) mm	413-100220	73,16
Takasuojaverkko 1200 (K) x 1100 (L) mm	413-120110	58,78
Takasuojaverkko 1200 (K) x 2200 (L) mm	413-120220	77,82
Takasuojaverkko 1500 (K) x 1100 (L) mm	413-150110	62,36
Takasuojaverkko 1500 (K) x 2200 (L) mm	413-150220	86,62
Kannatin, sinkitty, pituus 125 mm	640-125-000	8,80
Kannatin, sinkitty, pituus 150 mm	640-150-000	8,90
Kannatin, sinkitty, pituus 200 mm	640-200-000	10,14
Kannatin ja päätykiinnike, sinkitty	25-8003	7,80
Liitospidin, sinkitty	25-9550	3,22
Pylväänjatko 41 x 41 mm	25-9640	44,98
Sisäputki 15 x 15 mm, leveys 960 mm	651-096-000	7,80
Sisäputki 15 x 15 mm, leveys 1160 mm	651-116-000	8,02
Sisäputki 15 x 15 mm, leveys 1460 mm	651-146-000	9,80
U-profiili 20 x 20 x 20 mm	432-220-000	17,82

Tekniset tiedot

Vaakasuorat putket: 15 x 15 mm
 Pystysuorat putket: 19 x 19 mm
 Vaakasuorat langat: 2,5 mm
 Pystysuorat langat: 3 mm
 Vakiokannatin: 150 mm, sinkitty
 Silmäkoko 50 x 60 mm, väri vaaleharmaa RAL 9018
 Saatavana myös silmäkoossa 50 x 30 mm, väri musta RAL 9011

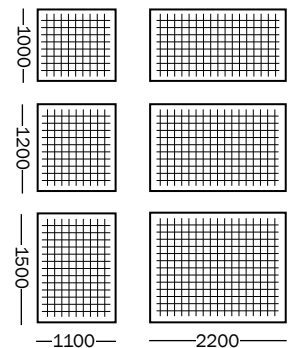



Kasten®
Gonvarri Material Handling



LAVARAJOITTIMET

Takarajoitinputkella estetään kuormalavan meneminen liian syvälle hyllyyn. Rajoitinputkia on vaaka- ja pystymalleja.

Tuote	Mitat (L) mm	Koodi	Hinta
1. Lavarajoitin vaaka 50 x 40 x 2, Z/2300	2385	118145020	37,63
Lavarajoitin vaaka 50 x 40 x 2, Z/2750	2835	118145027	44,27
Lavarajoitin vaaka 50 x 40 x 2, Z/3600	3685	118145039	55,98
Lavarajoitin vaaka 50 x 40 x 2, Z/2 x 2750	5675	118145095	86,06
Rajoitinputken kiinnitin 90/100, Z/PO	PO	000108	28,96
Rajoitinputken kiinnitin 90/100, Z/JO	JO	000109	17,84
2. Lavarajoitin I-palkkiin pystymalli			
Rajoitinputken kiinnitin		007138	15,17
Rajoitinputken lattiakiinnike		007160	42,91
2. Lavarajoitin Box-palkkiin pystymalli			
Lavarajoitinputki 30 x 30 x 3000		118146005	34,05
Putken jatkokappale Z		118146006	5,15
Rajoitinputken kiinnitin Z		118146501	17,66
Rajoitinputken lattiakiinnike		118146004	6,96
3. Lavastoppari vaakapalkkiin			Tehdään tilauksesta!



1.



2.



3.



HINNAT ILMAN ALV.



Vetotasoilla
työergonomia
paranee
ja varastointitilaa
saadaan
tiivistettyä.

VETOTASOT KUORMALAVAHYLLYYN

Vetotaset asennetaan vaakapalkkeihin ja ne liukuvat vaivattomasti laakeroiduilla teleskooppikiiköillä, jolloin tuotteiden lastaus ja keräily on helpompaa. Valmistettu tukevasta teräsprofiilista, sinkitty. Sopii 1050 mm syvään hyllyyn. FIN-lava 1125 (L) x 1050 (S) mm ja EUR-lava 890 (L) x 1050 (S) mm.

Vetotaso	Kantavuus kg	Koodi	Hinta
Vaakapalkille EUR, sinkitty (1.)	800	371002000	407,70
Vaakapalkille FIN, sinkitty (1.)	800	371003000	433,85
2-puoleinen EUR, sinkitty (1.)	500	371008000	753,85
U-malli EUR, sinkitty (2.)	1000	371006000	387,70
U-malli FIN, sinkitty (2.)	1000	371007000	410,77
Lattialle, EUR, maalattu (3.)	1000	6000-205	275,00



1. Vetotaso vaakapalkille 1- tai 2-puolisena, sinkityt



2. Vetotaso U-malli, sinkitty



3. Vetotaso lattialle, maalattu

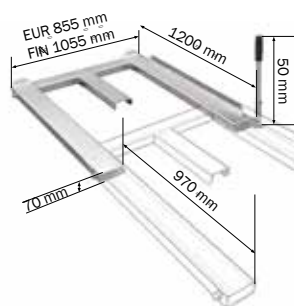
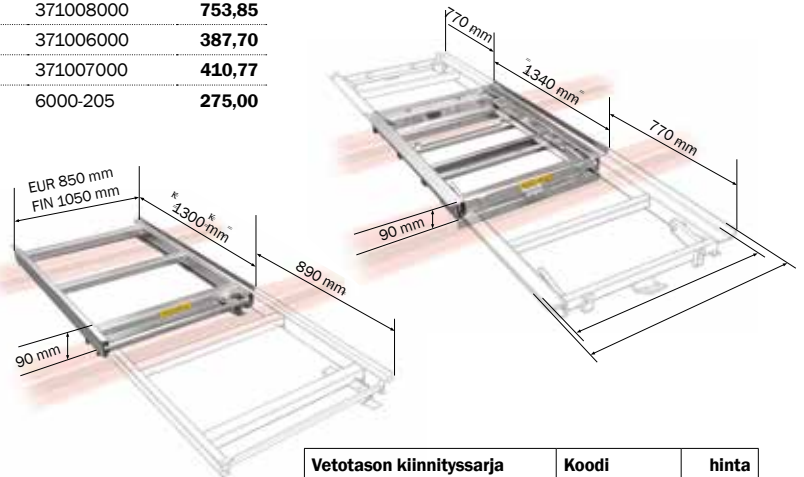

Vetotason kiinnityssarja	Koodi	hinta
100 mm:n palkkiin	37100410	14,60
125 mm:n palkkiin	37100420	14,60
140 mm:n palkkiin	37100430	14,60
150 mm:n palkkiin	37100435	14,60



Huom!
Kiinnityssarjat
tilattava erikseen
vaakapalkin
korkeuden
mukaan!

Tuote	Koodi	hinta
Vetotason käsikahva	37100450	30,77
Vetotasovaunun käsikahva	6000-205-H-1	65,75
Vetotason kiinnityssarja lattiaan	37100440	67,70



Vetotaso	Kantavuus kg	Koodi	Hinta
Vaakapalkille EUR, maalattu, aukeama 70% (1.)	650	125405654	353,90
Vaakapalkille EUR, maalattu, aukeama 62% (2.)	1000	125400104	441,40
Vaakapalkille FIN, maalattu, aukeama 62% (3.)	1000	125420114	571,63
Pylvääseen kiinnitettävä vetotaso levyllä (4.)	200	126102217	Kysy tarjous!
Pylvääseen kiinnitettävä vetotaso, aukeama 100% (5.)	800	126102203	Kysy tarjous!
Pylvääseen kiinnitettävä vetotaso, aukeama n.70% (6.)	1000	126102200	Kysy tarjous!



1. Vetotaso vaakapalkille, maalattu.



2. Vetotaso vaakapalkille, maalattu



3. Vetotaso vaakapalkille, maalattu



Huom!

Vetotasoja lattialle asennettaessa, tarvitaan lattiakiinnitys sarja ja kahva. Kysy lisää myyjältä!



Vetotason lisäosa

Perus vetotason päälle on mahdollista laittaa levy, jolloin vetotaso voidaan käyttää esim. hyllynä vetotason päällä. Ratkaisua varten tarvitaan perusvetotaso ja siihen soveltuva levy. **Kysy lisää myynnistä!**



Muista!

Laittaa hyllystön tueksi vaakapalkit max. 2000 mm korkeuteen ja kiinnittää hyllystö lattiaan.



4. Pylvääseen kiinnitettävä vetotaso levyllä



5. Pylvääseen kiinnitettävä vetotaso



6. Pylvääseen kiinnitettävä vetotaso



Tehokasta
tilansäästöä
varastoosi!

SÄILYTYSJÄRJESTELMÄ STOREGANIZER

Uusi, tehokkaampi tapa operoida kuormalavahyllyjen lattiapaikkoja. Tämän tuotteen etuna on tilankäytön tehokkuus verrattuna perinteisiin lavapohjiin tai pientarvikehyllyyn. Teollisen tason PVC-materiaalista ommellut taskut ovat saatavissa vakiokoossa tai asiakkaan toiveiden mukaan mitoitettuna.

Modulaarinen rakenne on mahdollista ottaa käyttöön perusmallisena vain yhdessä hyllyjaksossa ja laajentaa siitä tarpeiden tarkentuessa eteenpäin.

Taskuissa yhden pystyriivin maksimikuorma on yhteensä 100 kg. Rakenne liikkuu liukurullien varassa ja eturivin taskut ovat siirrettävissä sivuun, kun takariveistä kerätään. Taskut varusteltavissa etustoppareilla, väljakajilla, pölysuojilla ja keräilymerkinnöillä.

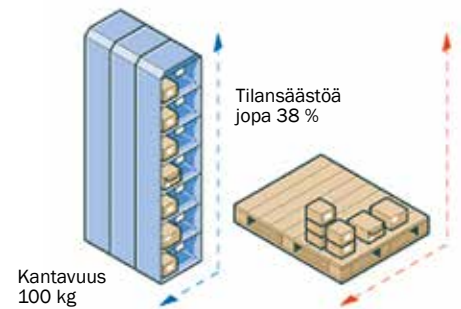

KUORMALAVAHYLLY referenssi



TOKMANNI

Tokmanni Group Oyj on yksi Pohjoismaiden johtavista halpakauppakonserneista. Monipuoliseen tuotevalikoimaan kuuluu laadukkaita pohjoismaisia ja kansainvälisiä merkkituotteita aina edulliseen hintaan. Tärkeimpänä myyntikanavana toimii yli 370 Tokmanni-, Dollarstore-, Big Dollar-, Miny-, Click Shoes- ja Shoe House -myymälää Suomessa, Ruotsissa ja Tanskassa.

Tärkeänä kasvavana myyntikanavana toimii myös verkkokauppa, jonka keräilyn tehostamiseen Tokmanni etsii toimivaa varastointiratkaisua. Tila- ja keräilytehokkuutensa ansiosta ratkaisuksi valikoitui Storeganizer.

Storeganizeriin sijoitetut nimikkeet pysyvät järjestyksessä ja ovat helposti saatavilla. Storeganizerin tila- ja keräilytehokkuus on jopa 40 % parempi verrattuna tavallisiin pientavarahyllyjärjestelmiin.



Storeganizer on myös tarpeen mukaan helposti laajennettavissa seuraaviin kuormalavahyllyväleihin, vaikka hyllyväli kerrallaan.





MONIPUOLISET JOUSTAVAT TÖRMÄYSSUOJAT

Törmäyssuojaukset suunnitellaan ja toteutetaan aina ottaen huomioon kohteen erityispiirteet. Mitoitukset lasketaan trukki liikenteen ja jalankulun huomioiden.

Törmäystolpat ja -kaiteet voidaan valmistaa kestävästä ja joustavasta muovipohjaisesta materiaalista. Materiaalivalinnalla voidaan vähentää kiinnikkeiden irtoamista lattiasta törmäysten yhteydessä ja näin vähentää uudelleenkiinnittämisestä aiheutuvia työkustannuksia.



Monipuolisilla törmäyssuojilla lisäät varaston turvallisuutta sekä pidennät hyllystöjen käyttöikä!



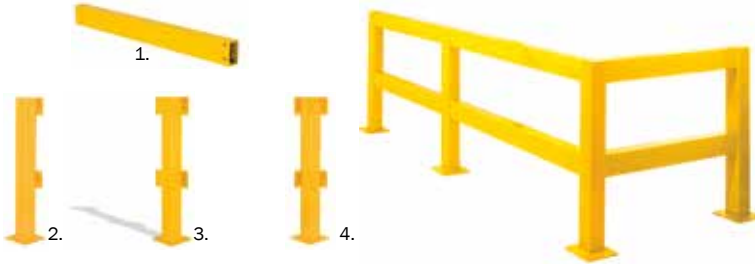

JATKETTAVA TURVAKAIDE

Teräksestä valmistettu turvakaide jalankulkualueiden rajaamiseen, koneiden ja laitteiden suojaamiseen tehtaissa ja varastoissa. Modulaarinen rakenne mahdollistaa kaikenlaiset layout-ratkaisut. Turvakaide on saatavana 100, 150 tai 200 cm pitkillä kaitteilla ja 100 cm korkeilla pääty-, kulma- ja keskitolpilla. Jokaista tolppaväliä kohden tulee kaksi kaidetta. Saatavana on useita eri kaidepituuksia 100-200 cm välillä. Keskitolppien avulla turvakaidetta voidaan jatkaa rajattomasti ja kulmatolpilla voit tehdä 90 asteen kulmia. Voidaan varustaa portilla. Asennus pulttaamalla lattiaan. Kiinnikkeet sisältyvät toimitukseen. Pulverimaalattu keltaiseksi (RAL 1023).

Tuote	Koko mm	Koodi	Hinta
Turvakaide (1.)	1000	1000025	110,-
Turvakaide	1500	1000028	164,-
Turvakaide	2000	1000029	194,-
Päätytolppa (2.)	1000	1000030	155,-
Keskitolppa (3.)	1000	1000032	176,-
Kulmatolppa (4.)	1000	1200043	168,-
Liukuportti	1000	1001658	965,-

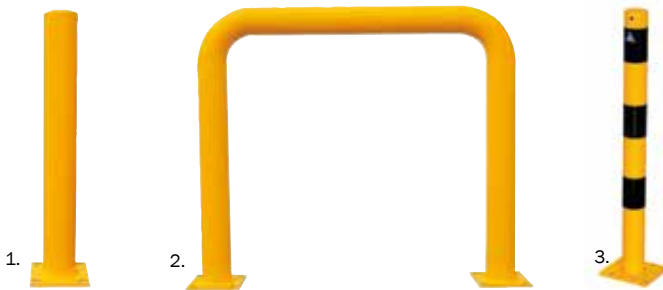

TÖRMÄYSSUOJAT

Vahvat törmäyssuojat, joilla voidaan suojata erilaisia työskentelyalueita. Suojissa keltainen huomioväri tai kelta-musta huomioväriys auttaa pollaria erottumaan näkyvästi ympäristöstä. Kuumasinkitty ja jauhemaalattu rakenne sisä- ja ulkokäyttöön. Sopii piha-alueiden ja liikenneväylien rajaukseen, työympäristön suojaamiseen tai ajoesteeksi. Kiinnitysreiät valmiina. Hinnat eivät sisällä kiila-ankkureita.

Tuote	Mitat (P x K) mm	Asennuslevyn mitat (L x P) mm	Paino kg	Koodi	Hinta
Törmäyssuoja Ø 114 mm (1.)	114 x 915	254 x 254	9	6603-601	92,-
Törmäyssuoja Ø 114 mm (2.)	1220 x 1060	203 x 203	29	6601-601	189,-
Törmäyssuoja Ø 76 mm (3.)	76 x 900	100 x 150	5,5	1200666	89,-
Törmäyssuoja Ø 89 mm (3.)	89 x 900	100 x 150	6,3	1200667	125,-



SUOJAPALKKI

Teräksinen lattiapalkki suojaa tehokkaasti tavaroita, laitteita ja rakenteita trukeilta tai muilta liikkuvilta kohteilta. Kuumasinkitty ja jauhemaalattu rakenne sisä- ja ulkokäyttöön. Voidaan käyttää itsenäisesti tai yhdessä suojakaaren ja turvakaitteen kanssa. Kiinnitysreiät valmiina. Ei sisällä kiinnikkeitä.

Leveys mm	Koodi	Hinta
400	1006901	115,-
800	1006902	145,-
1200	1006903	154,-



SUOJAKAARI

Tämä tukeva 90 asteen törmäyssuoja auttaa suojaamaan erilaisia koneita, laitteita, palkkeja ja kulmarakenteita törmäyksiltä. Kuumasinkitty ja jauhemaalattu rakenne sisä- ja ulkokäyttöön. Kiinnitysreiät valmiina. Ei sisällä kiinnikkeitä.

Kulman ulkomitta x korkeus mm	Koodi	Hinta
350 x 650	1200780	415,-
350 x 1150	1200782	495,-
600 x 650	1200785	425,-
600 x 1150	1200787	549,-

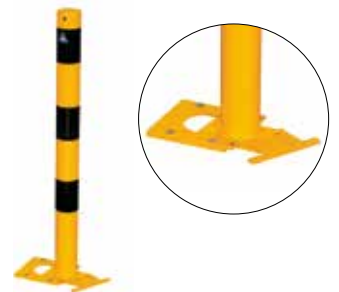

IRROTETTAVA POLLARI

Tämä irrotettava teräspollari on helppo siirtää pois tieltä, kun suljettu liikenneväylä tai alue halutaan avata tilapäisesti liikenteelle. Pollarin jalustassa on kuusiokolomekanismi, jonka avaamalla tolpan saa poistettua jalustastaan. Jalusta kiinnitetään pulttaamalla lattiaan. Kuumasinkitty ja jauhemaalattu rakenne sisä- ja ulkokäyttöön. Tolpan korkeus 910 mm. Jalustan koko 180 x 150 mm.

Tuote	Koodi	Hinta
Irrotettava pollari Ø 89 mm	1200673	219,-
Kiinnityspultit 4 kpl T40/M8x80	1200675	9,55



TENSAPOLE- NAUHATOLPAT

Tensapole-rajaustolpat pystytät nopeasti ja tyylikkäänä ne sopivat kulunohjaukseen esimerkiksi aulatilissa, asiakastilaisuuksissa ja messuilla. Rosterinen tolppa kiiltävänä tai mustaksi maalattuna on tukeva ja sen valurautainen jalusta lisää vakautta. Itsekelautuva nauha on helppo vetää haluttuun mittaan. Turvallinen lukitus estää nauhaa kelaantumasta takaisin vahingossa. Tolpan korkeus on 910 mm. Kiinnityspisteet nauhalle tolpassa kolmella sivulla. 180 astetta kääntyvä seinään asennettava nauhakela ja erillinen vastakappale Tensapole-nauhoille myydään lisävarusteena.

Tuote	Nauhan pituus m	Nauhan väri	Koodi	Hinta
Nauhatolppa	3,5 m	kelta/musta	1201804	165,-
Nauhatolppa	3,5 m	musta	1103253	165,-
Nauhatolppa	3,5 m	puna/valkoinen	1201803	165,-



TENSAPOLE- NAUHATOLPPA 3,5 M

Nauhatolppa tilojen rajaamiseen ja kulun rajoittamiseen. Nauhakelaa on helppo avata väliaikaista kulkua varten. Itsekelautuvan nauhan pituus 3,5 m. Tolpan mukana tulee seinäkiinnike. Sopii sisä- ja ulkokäyttöön. Tolpan korkeus 930 mm.

Tuote	Koodi	Hinta
Nauhatolppa nauhallä	1102955	99,-



TENSAPOLE- NAUHAKASETTI

Seinään asennettava nauhakasetti, joka kääntyy 180 astetta. Itsekelautuvan musta-keltaisen nauhan pituus 4,5 m. Pakkaus sisältää seinäkiinnikkeen ja erillisen seinään kiinnitettävän vastakappaleen. Voidaan kytkeä Tensapole-nauhatolppiin.

Tuote	Koodi	Hinta
Nauhakasetti	1103256	65,-

SKIPPER 9 M RAJAUSSETTI

Skipper rajauseti sisältäen 2 tolppaa, nauhakasetti ja päatekappale. Nopea pystyttää. Pakkaus sisältää kaksi oranssia tolppaa, joissa turvallisuutta lisäävät heijastimet. Toiseen tolppista tulee nauhakasetti ja toiseen päatekappale. Huomioraidoitettun, 9-metrinen nauhan väri kelta-musta.

Tuote	Nauhan väri	Koodi	Hinta
Skipper rajauseti	kelt./musta	1005527	215,-



SKIPPER-TOLPAT JA LISÄVARUSTEET

Tolpan jalustan voi täyttää vedellä tai hiekalla painon lisäämiseksi. Dummy ja nauhakasetti asennetaan kartion tai tolpan päähän.

Tuote	Väri	Koodi	Hinta
1. Rajaustolppa, kork. 1 m		9980818	54,-
2. Dummy päatekappale sulkunauhalle		9981066	43,-
3. Sulkunauhakasetti 9 m	kelt./musta	9977970	84,-
4. Sulkunauhakasetti 9 m	pun./valk.	9977969	84,-
5. Vastakappale sulkunauhalle	pun./valk.	9978133	14,-
6. Turvavilkku		9978302	56,-
7. Kyltti- ja valokappale		9978299	45,-
8. Varoituskartio, kork. 750 mm		9978301	34,-





SULKUPYLVÄÄT, KETJUT JA KYLTIT

1. Perinteinen sulkupylväs. Nopea pystyttää ja helppo siirtää. Sisä- ja ulkokäyttöön. HI-heijastimet. Jalustan paino 7 kg, Ø 480 mm. Pylvään korkeus 1000 mm.
2. Muoviketju tilojen rajaamiseen. Sopii myös ulkokäyttöön. Ketjun pituus 25 m. Kaksi väriä.
3. Kokoonlaittava A-teline varoitustekstillä. Kaksi tekstivaihtoehtoa. Mitat 210 (yläleveys) x 300 (alaleveys) x 610 (K) mm.
4. Putkitettu lippusiima, jossa lipukkeiden välissä kaksi 500 mm pitkää muoviputkea, jotka estävät sotkeutumista.
5. Sotkeutumaton lippusiima. Lippujen väli 1000 mm. Siima muovitettua, jolloin lippusiima ei mene solmuun.
6. Kiinteistöpuomilla estät ja ohjaat kulkua helposti. Kestävä metallinen rakenne, taivutvat jalat. Keltaiset heijastimet. Pituus 2000 mm, paino 8 kg.
7. Lisävarusteena kiinteistöpuomiin varoituskyltti.
8. Korkeusvaroitin. Saatavana eri mitoilla, kysy lisää ja pyydä tarjous!



Tuote	Koodi	Hinta
Sulkupylväs (1.)	2052-601	35,-
Muoviketju musta-keltainen (2.)	2056-601	42,-
Muoviketju puna-valkoinen (2.)	2057-601	42,-
Lattiakyltti: Varo! Liukas pinta (3.)	9978291	29,50
Lattiakyltti: Työmaa-alue asiattomilta pääsy kielletty (3.)	9978292	29,50
Putkitettu lippusiima (4.)	2054-601	23,-
Sotkeutumaton lippusiima (5.)	2055-601	16,-
Kiinteistöpuomi (6.)	2050-601	96,-
Varoituskyltti puomiin (7.)	2051-601	12,80
Korkeusvaroitin (8.)	Saatavana eri leveyksiä, kysy hinta!	



Hinta
26,-



Alkaen
17,-



RAJAUSTOLPPA JALUSTALLA

Kiinnitykset lippusiimalle, muoviketjulle ja työmaan suoja-aidoille. Toimii hyvin myös erilaisten sulkunauhojen kanssa. Jalustan paino 4,3 kg. Pylvään korkeus 1020 mm. HI-heijastimet. Saatavilla myös Työmaa-alue -huomiotaululla varustettuna.

Tuote	Koodi	Hinta
Rajaustolppa	2048-601	26,-
Tolppa huomiotyylillä	2049-601	58,-

HEIJASTINKARTIOT

Laadukkaat ja tukevat heijastinkartiot prismatisella R2-luokan heijastinkalvolla ja liukumattomalla jalustalla. 500 ja 750 mm korkeisiin kartioihin saatavilla rajausnauhakasetti, jolla voit rajata alueita helposti. Itsekelaautuvan nauhan pituus 3,65 m.

Tuote	Mitat (L x S x K) mm	Koodi	Hinta
Kartio 500	300 x 300 x 500	1230-601	17,-
Kartio 750	440 x 440 x 750	1231-601	26,-
Kartio 1000	560 x 560 x 1000	1232-601	29,-
Kartiokasetti	85 x 85 x 232	1233-601	79,-

SULKUNAUHAT

Laadukas ja vahva muovinauha varoitus- ja sulkukäyttöön. Kelta-mustan nauhan leveys 50 mm, rullan pituus 500 m. Saatavilla myös Pääsy kielletty -tekstillä. Nauhan leveys 100 mm, rullassa 150 m.

Tuote	Koodi	Hinta
Kelta-musta sulkunauha	2058-601	16,90
Pääsy kielletty -sulkunauha	2060-601	26,50

Uutta turvallisuutta!

**ALIS SHIELD
TÖRMÄYKSENESTOJÄRJESTELMÄKSI**

Moderni ja innovatiivinen merkintäratkaisu, joka parantaa liikenneturvallisuutta sisätiloissa ja auttaa vähentämään tarkkaamattomuudesta johtuvia työtaturmia. Toisin kuin perinteiset lattiamerkinnät, LED-merkintä on kirkas, jälkiä jättämätön ja kulumaton. Merkki voi hehkua tai vilkkua, ja liikeseurilla sen voi aktivoida älykkäästi vaaratilanteessa, kuten trukin lähestyessä sokeaa kulmaa. Tämä muuttaa merkinnän passiivisesta aktiiviseksi varoitukseksi, herättäen paremmin huomion ja ohjaten käyttäytymistä.

Trukkiturvallisuuden lisäksi LED-projektorilla voidaan varoittaa mm. yläpuolella riippuvasta kuormasta. Merkki on helposti vaihdettavissa ja saatavana on yli 50 symbolin valmis kuvakirjasto. LED-merkki voidaan valmistaa myös tilauksen mukaan räätälöitynä.

Projektorimme ovat suunniteltu teollisuuskäyttöön ja kestävät vaativissakin ympäristöissä. Kukin projekti räätälöidään käyttöympäristösi huomioiden, kuten asennustapa- ja korkeus, valaistusvoimakkuus ja muut ympäristökijät.

**ALIS SHIELD -JÄRJESTELMÄN EDUT****TILANTEEN MUKAINEN**

ALIS-järjestelmä osaa varoittaa älykkäästi vain vaaratilanteissa, tilanteen vaatimalla tavalla.

ASENNA JA UNOHD

Autonominen, itsenäisesti toimiva järjestelmä suojaa yrityksenne tärkeimpiä resursseja 24/7.

SKAALAUTUVA

Törmäyksenestojärjestelmä on laajennettavissa yhdestä risteyksestä vaikka koko tehtaaseen tai varastoon.

YHTEENSOPIVA

ALIS on sovitettavissa kaikkiin trukkeihin ja akkujärjestelmiin, sekä ohjelmoitaviin laitteisiin.

**NÄIN ALIS SHIELD TOIMII****LED-projektori**

Voidaan aktivoida trukin liikkeestä.

**LED-merkki**

Yli 50 symbolin valmis kirjasto tai oma merkki.

**Liiketunnistin**

Aktivoi projektorin trukin lähestyessä.

**UWB-tunniste**

Aktivoi projektorin, hidastaa trukkeja tai varoittaa henkilöä.

**UWB-lukija**

Mahdollistaa tunnitiden ja projektorin välisen kommunikoinnin.

VALITSE TEIDÄN KOKOISEN RATKAISUN**PAKETTI 1:
VAARA-ALUEEN MERKINTÄ**

Varoita automaattisesti ja älykkäästi trukin lähestyessä risteyttä, sokeaa kulmaa tai jalankulkijoiden ylityspaikkaa.

**PAKETTI 2:
MERKINTÄ & TÖRMÄYKSENESTO**

LED-merkinnän lisäksi hallitse trukkeiden vauhtia automaattisesti niiden lähestyessä toisiaan vaarallisesti.

**PAKETTI 3:
TÄYTTÄ TURVALLISUUTTA**

Luo lisäksi nopeusrajoitusalueita ja varoita jalankulkijoita vaarasta värisevillä rannekeilla. Hallitse nosto

HYVÄ TIETÄÄ!

Lattiateippaus soveltuu hyväkuntoisille pinnoitetuille tai maalatuille lattioille. Lattia-teipillä saat nopeasti merkittyä esim. trukkipäilyä, lavapaikkoja yms. Lisäksi se on heti käyttövalmis. Teipit on helposti irrotettavissa, jos varastossa tulee muutoksia. Trukinkestävillä teipeillä on kulumattomuus-takuu jopa 2 vuotta.

**TRUKINKESTÄVÄT TEIPIT**

Huomiovärinen teippi sopii erityisesti rajaamaan vaara-alueita esim. sähkökaappien ja palopostien edustat. Saatavana myös jälkivalaisevana. Väri vaihtoehdot: keltainen, valkoinen, musta, sininen, vihreä, punainen, oranssi, musta, /keltainen ja puna/valkoinen.

Teipit	mm x m	Koodi	Hinta
Huomio	50 x 30	MRH6901-5030H	169,-
Väri	50 x 30	MRH6901-5030	115,-
Väri	75 x 30	MRH6901-7530	169,-
Väri	100 x 30	MRH6901-10030	209,-

**VAROITUS- JA LIUKUESTETEIPIT**

Kelta-musta varoitusteippi työsuojeluvaatimusten mukaisesti varoitus- ja huomiomerkitöihin. Leveys 50 mm. Rullassa 33 m. Karheapintainen liukuesteteippi estää tehokkaasti liukastumiset portaissa, kynnyksillä ja liukkailla lattioilla. Erittäin luja liimapinta. Kaksi leveyttä 25 ja 50 mm. Rullassa 18,3 m.

Teippi, leveys mm	Koodi	Hinta/rulla
Varoitusteippi, 50	2080-603	10,-
Liukuesteteippi, 25	1240-601	32,-
Liukuesteteippi, 50	1241-601	55,-
Heijastava huomioteippi 10 m, 50	MRH6601-5010	26,-

**LIUKUESTELEVY**

Liukuestelevy, joka valmiiksi teipattu alumiinilevylle. Levy kiinnitetään ruuveilla alustaan. Sopii hyvin kosteille ja huokoisille pinnoille.

Liukuestelevy	Koko mm	Koodi	Hinta
	635 x 115	MRH3409	32,-
Huomioraidoilla	635 x 115	MRH3409-BY	39,-

**LATTIAAN KIINNITETTÄVÄT HUOMIOTARRAT**

Helposti kiinnitettävät lattiatarrat käyttökohteen mukaan. Kolme eri vaihtoehtoa.

Huomiotarrat	Ø mm	Koodi	Hinta
Trukkivaroitus	430	MRH7501-EWM01	22,50
STOP	430	MRH7501-EWM16	22,50
Jalankulku	430	MRH7501-EWM24	22,50

**LATTIAAN KIINNITETTÄVÄ KÄVELYVÄYLÄTEIPPI**

Selkeiden kävelyväylien merkitseminen tekee väylät turvallisiksi. Väri: vihreä pohja, jossa keltaisella kävelevä ihminen. Karhennettu pinta.

Koko mm	Koodi	Hinta
1000 x 5000	MRH3416-5	175,-
1000 x 10000	MRH3416-10	315,-

**MERKINTÄTEIPIT**

Lattiaopasteilla selkeytetään varaston tai tuotantotilan kulkureittejä ja toimistoja sekä parannetaan työturvallisuutta. Lattiatarrat ovat myös olennainen osa Lean- ja 5S-järjestelmiä ja auttavat työpaikan organisoimisessa. Väri vaihtoehdot: keltainen, valkoinen, musta, sininen ja vihreä.

Tuote	Koko mm	Koodi	Hinta
Merkintäteippi L	200 x 200	MRH6901-TL528	7,50
Merkintäteippi X	300 x 300	MRH6901-TL529	17,00
Merkintäteippi T	300 x 200	MRH6901-TL589	11,50

**LATTIATASKUT A4 JA A5**

Merkinnät saadaan helposti ja nopeasti paikoilleen. Varastoväri: keltainen kehys. Muut väri vaihtoehdot saatavissa: kirkas, musta, valkoinen, sininen, vihreä (minimitilaus 10 kpl).

Tuote	Koko mm	Koodi	Hinta
Merkintätasku A5, 10 kpl	148 x 210	MRH6904-A5	60,-
Merkintätasku A4, 10 kpl	210 x 297	MRH6904-A4	75,-

HYVÄ TIETÄÄ VÄRIEN KÄYTTÖSTÄ!

- KELTAINEN:** Yleinen huomioväri (käytävien, väylien ja alueiden rajaukseen).
- MUSTA/KELTAINEN:** Erityinen vaara (kunnossapidossa olevat alueet, kemikaalien säilytyspaikat).
- PUNAINEN:** Tulivaara (palosammutusvälineiden paikka).
- PUNA/VALKOINEN:** Vapaana pidettävät alueet (mm. hätäpoistumista varten).
- SININEN:** Ohjeistusten huomioväri (laitteiden ja tavaroiden paikat).
- VIHREÄ:** Turvalliset kulkuväylät (turvallisuusohjeet).
- ORANSSI:** Vaara-alueiden korostaminen (siirto- ja nostolaitteita käytössä olevat alueet).



Hinta
139,-

MAALAUSLAITE SUPER STRIPER

Helppokäyttöinen maalauslaite linjamaalauksiin varasto- ja teollisuushalleissa, pysäköintialueilla sekä taloyhtiöiden pihoiilla. Laitteen mukana tulee purkki sinistä kalkkijauhetta ja merkkilankakela. Merkkilangalla saat tehtyä suorat apuviivat etukäteen. Maalauslaitetta on erittäin helppo käyttää, ei tarvita erillistä koulutusta ja punainen ohjausnuoli helpottaa maalausta. Maaliviivan leveys säädettävissä 50 - 100 mm. Laitteessa on tuulisuoja, joka takaa aina siistin ja tarkan lopputuloksen. Laitteen käsikahva on irrotettavissa ja sen avulla voi maalata käsivaralta esim. sapluunoita. Maalauslaitteella pystyy maalamaan myös aivan seinän vierestä. Tilaa maalit erikseen.

Tuote	Koodi	Hinta
Super Striper maalauslaite	6081700	139,-

Tilatessasi vaihda tilauskoodin XX haluamasi värin suluissa olevaan numeroon. Väri vaihto-ehdot ovat valkoinen (06), harmaa (01), musta (03), punainen (04), keltainen (02), sininen (05) ja vihreä (07).



MAALIT JA LISÄTARVIKKEET

Kirkkaat ja kulutusta kestävät merkintämaalit tiemerkintään, pihalueille ja linjamaalaukseen. Sopii mm. asfaltille, betonille, kumirouhepinnalle ja puupinnoille. Sisä- kuin ulkomerkintään. CFC-, liuotin- ja lyijyvapaa. Traffic Protector suojalakalla suojaat merkinnät liialta ja lisää niiden kulutuksenkestoa. Saatavilla myös vahvat, erityisen hyvin kulutusta kestävät Traffic Extra -maalit (valkoinen ja keltainen) varasto- ja parkkipaikkamaalaukseen.

Sininen liitujauhe sopii käytettäväksi yhdessä merkkilangan kanssa. Yksi purkki riittää noin 500 m viivaan. Uudelleensuljettava korkki. Merkkilanka on kotelossa, johon lisätään liitujauhetta. Värjäytynyt lanka vedetään ulos kotelosta ja kiristetään lähelle pintaa, johon merkkiviiva halutaan. Kun lanka on kireällä, annetaan langan räpsähtää pintaa vasten. Tällöin liitu irtoaa langasta.

Tuote	Koodi	Hinta
Merkintämaali Traffic 500 ml	60819XX	18,90
Merkintämaali Traffic Extra 500 ml, keltainen	9976821	23,90
Merkintämaali Traffic Extra 500 ml, valkoinen	9976822	23,90



Alkaen
32,-

VAROITUSPEHMUSTEET

Kestävillä varoituspohmuilla merkitset ja suojaat hyllyjen, porttien ja oviaukkojen vaaralliset ja terävät reunat. Pitävä kiinnitys mukana olevilla tarroilla. Valmistettu elastisesta ja iskunkestävästä polyuretaanista. Kolme mallia. Myydään metrin pätkissä.

Profiilimalli	Koodi	Hinta
Pyöreä Ø 40 mm	2070-601	32,-
Kulma 45 x 45 mm	2071-601	35,-
Suora 50 x 22 mm	2072-601	36,-



Hinta
76,-

SUOJA-AITA, MUOVI

Muovinen verkkoaita esimerkiksi työmaalle suoja-aidaksi. Rullassa 50 m. Korkeus 1000 mm.

Tuote	Koodi	Hinta
Muovinen suoja-aita	2062-601	76,-



Hinta
165,-

BETONIPORSAS

Maalattu, teräsraudoituksella varustettu betoniporsas liikenteen rajoittamiseen. Sopii myös liikennemerkkien pystyttämiseen, mukana kiristysholkki liikennemerkkiputkelle. Nostolenkit ja aukot trukkipiikeille / haarukkavaunuille. Paino 200 kg. Mitat 800 (L) x 400 (S) x 400 (K) mm.

Tuote	Koodi	Hinta
Betoniporsas	1290-601	165,-

KAAPELISILLAT

Kaapelisillat sisä- ja ulkokäyttöön öljyn- ja pakkasenkestävästä kovakumista. Ihanteellinen mm. kaapeleiden, vesi- ja ilmaletkujen suojaamiseen työmaalla, tapahtumissa ja muualla, missä kaapelin yli kuljetaan. Viisto rakenne helpottaa yliajoa. Luistamaton ja tukeva rakenteinen kansi. Helppo liittää toisiinsa haluttuun pituuteen.

Kanavia	Mitat (P x L x K) mm	Kourun mitat (L x K) mm	Kantavuus tonni	Koodi	Hinta
2	1000 x 250 x 45	27 x 30	9	1102581	58,-
4	910 x 500 x 60	50 x 30	20	1103284	145,-

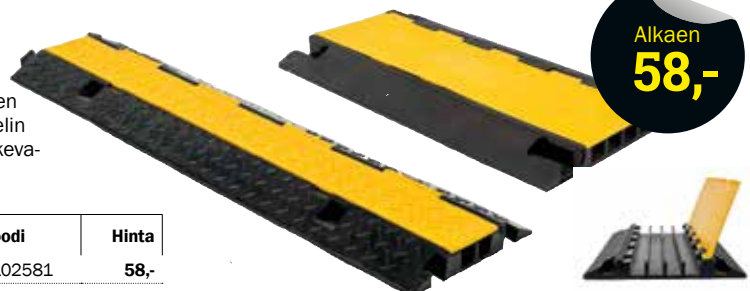

Alkaen
58,-



KUPOLIPEILI 90°

Kupolipeili, jossa 90 asteen näkökenttä. Iskunkestävää akryyliä. Valvonta-alue 600 mm peilissä 5 – 8 m² ja 800 mm peilissä 8 – 12 m².

Tuote	Koodi	Hinta
600 mm	6026-601	89,-
800 mm	6027-601	101,-



KUPOLIPEILI 180°

Kestävä kupolipeili, jossa 180 asteen näkökenttä. Sopii hyvin varastoihin ja myymälöihin. Valvonta-alue 600 mm peilissä 10 – 15 m², 800 mm peilissä 15 – 20 m² ja Ø 1000 mm 20 – 30 m².

Tuote	Koodi	Hinta
600 mm	6024-601	125,-
800 mm	6025-601	152,-
Ø 1000 mm	6030-601	163,-



KUPOLIPEILI 360°

Puolipallon mallinen peili, jossa selkeä heijastus. Iskunkestävää akryyliä. Sopii hyvin valvontapeiliksi mm. myymälöihin. Valvonta-alue 600 mm peilissä 20 – 30 m², 800 mm peilissä 30 – 40 m² ja Ø 1000 mm 40 – 50 m². Kattokiinnitystä varten ripustusketju.

Tuote	Koodi	Hinta
Ø 600 mm	6023-601	148,-
Ø 800 mm	6000-601	193,-
Ø 1000 mm	6031-601	222,-
Ripustusketju 125 mm	2219-601	21,-



LIIKENNEPEILIT

Liikennepeili joka sopii ulko- ja sisäkäyttöön. Iskunkestävää akryyliä. Huomioraidoitettu heijastinkelvy. Sis. kiinnitystarvikkeet Ø 50 - 76 mm putkiin säädettävissä. Koko on ilmoitettu ilman kehystä.

Tuote	Koodi	Hinta
600 x 400 mm	6005-601	247,-
800 x 600 mm	6006-601	335,-
Ø 600 mm	6010-601	270,-
Ø 800 mm	6011-601	382,-



LIIKENNEPEILIT RST

Suorakulmainen ja pyöreä liikennepeili. Ruostumatonta terästä. Huomioraidoitettu heijastinkelvy. Peilin tausta iskunkestävää ABS-muovia. Tolppakiinnitin 60 mm.

Tuote	Koodi	Hinta
Ø 600 mm	1250-601	419,-
450 x 600 mm	1251-601	485,-
600 x 800 mm	1252-601	579,-
Seinäkiinnike	1253-601	57,-



PYÖREÄT TEOLLISUUSPEILIT

Punaoranssilla kehyksellä varustettu pyöreä teollisuuspeili. Sopii hyvin varastotiloihin valvomaan hyllykäytäviä ja kuljetusväyliä. Iskunkestävää akryyliä.

Tuote	Koodi	Hinta
Ø 500 mm	6015-601	229,-
Ø 600 mm	6016-601	244,-
Ø 800 mm	6017-601	353,-



LASINEN VALVONTAPEILI

Optiselta laadultaan erittäin tarkka lasinen valvontapeili. Alumiininen kehys sekä peilin tausta. Saatavana joko pyöreänä teleskooppi-kiinnityksellä (TK) tai suorakaiteenmuotoisena säädettävällä tankokiinnityksellä (STK).

Tuote	Koodi	Hinta
Ø 400 (TK) mm	6020-601	128,-
400 x 600 (STK) mm	6029-601	199,-



VALVONTAPEILIT AURINKOSUOJALLA

Oranssilla aurinkosuojalla varustetut valvontapeilit. Peiliosa ja runko ruostumatonta terästä. Mukana 50 mm tolppakiinnike. Erillinen seinäkiinnitin (L-kappale) saatavilla lisätilauksella.

Tuote	Koodi	Hinta
Ø 320 mm	1255-601	169,-
Ø 490 mm	1256-601	225,-
600 x 800 mm	1257-601	510,-



PEILIEN KIIINNITYSOSAT

Maahan upotettava betonijalusta 60 mm putkelle. Teräksinen liikennemerkin putkivarsi saatavana useita pituuksia 1,8-3,6 m. L-kiinnike sopii liikennemerkin ja liikennepeilin kiinnittämiseen seinään, aitaan tai muuhun rakenteeseen.

Tuote	Koodi	Hinta
Betonijalusta	9978670	23,50
Putkivarsi 1,8 m	9979219	37,-
Putkivarsi 2,7 m	9978669	42,-
Putkivarsi 3,15 m	9978671	51,-
Putkivarsi 3,5 m	9978672	58,-
Seinäkiinnike	1100940	58,-



LAVAKAULUKSET, TILANJAKAJAT JA MUOVITASKUT

Lavakaulukset höylätystä mäntylaudasta. Tukevat sinkityt saranat. IPPC-leimattu ISPM 15-standardin mukaisesti.

Mitat (L x P x K) mm	Koodi	Hinta
800 x 1200 x 195 (EUR-lava)	2200-157	20,50

Tilanjakaja pitkittäis- tai poikittaisjakoon. Vaneria. Korkeus 190 mm.

Tuote	Pituus	Koodi	Hinta
Poikittaisjakaja (1.)	765 mm	6711-157	12,80
Pitkittäisjakaja (2.)	1154 mm	6710-157	15,20

Muovitasut lavakaulukseen tai pinottujen laatikoiden väliin. Kolme kokoa. Väri sininen.

Mitat mm	Koodi	Hinta
A6 vaaka, 50 kpl/pkt	6820-157	70,-
A5 vaaka, 50 kpl/pkt	6821-157	76,-
A4 vaaka, 50 kpl/pkt	6822-157	138,-



JUMBO-TILANJAKAJA

Tilanjakaja lavakaulukseen. Kierrätysmuovia. Muunneltavissa rajattomasti. Korkeus 180 mm, paksuus 15 mm. Kamman jako 37 mm.

Tuote	Koodi	Hinta
Poikittaiskampa EUR, 750 mm	6507-157	11,20
Poikittaiskampa FIN, 950 mm	6506-157	12,00
Pitkittäiskampa, 1150 mm	6505-157	12,80



1000 KG
KANTAVUUS

KULMATUKI

Kulmatuilla saat kuormalavat päällekkäin ja säästät tilaa. Vapaa väli 250 mm. Myydään kappaleittain.

Tuote	Koodi	Hinta
Kulmatuki	2150-157	35,00

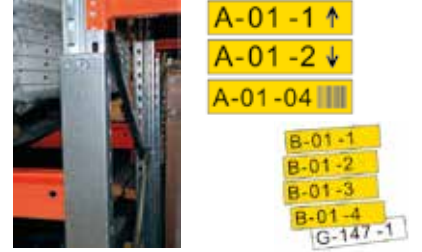

KIRJAIN- JA NUMEROSARJATARRAT

P90-pylvääseen (tilauksesta kaikkiin pylvästyyppeihin), sinkittyä 1 mm peltiä. Kiinnitys vaakapalkin kohdalle. Listaau mahtuu maks. 100 x 1100 mm tarra. Toimita tarroihin haluamasi numerosarjat meille tiedostona. Minimimäärä 100 kpl.

Tuote	Koko mm	Koodi	Hinta
Tarra, valk.	210 x 50	1106747	1,20
Tarra, kelt.	210 x 50	1106746	1,20
Tarra, valk.	105 x 25	1106745	0,80
Tarra, kelt.	105 x 25	1106744	0,80
Merkintälista		570082	14,90



MAGNEETTINAUHA

Magneettinauha muuttuvaan ja jälkiä jättämättömään varastomerkinntään. Kiinnittyy metallipalkkeihin, -hyllisiin ja kaappeihin. Voit leikata nauhasta halutun kokoisia etikettejä tavanomaisilla saksilla. Nauha on päällekirjoitettava ja sen pintaan kiinnittyy myös tarra. Väri valkoinen, muita värejä saatavana tilauksesta 25 tai 50 mm koossa.

Koko	Koodi	Hinta
20 mm x 10 m	9974120	39,-
25 mm x 10 m	4660106	45,-
30 mm x 10 m	4660100	50,-
40 mm x 10 m	9974972	59,-
50 mm x 10 m	4660105	65,-



MAGNEETTITASKUT

Tämä magneettisesti kiinnittyvä asiakirjasku on helppo kiinnittää esim. hyllynpäätyyn tai vaakapalkkiin. Sininen tausta ja yläpuolelta avoin reuna. Saatavana vaaka A4, A5 ja A6 koossa.

Koko	Koodi	Hinta
A6	9981337	1,60
A5	9981338	2,20
A4	9981340	2,84



HYLLYNREUNAETIKETIT A4-ARKISSA

Nämä etiketit repäisyarkeilla ovat hyvä ratkaisu tee-se-itse hyllymerkintään. Voit tulostaa hyllynreunalistoihin sopivat etiketit itse tavanomaisella mustesuihku- tai lasertulostimella. Etiketit on helppo irrottaa repäisylinjoilla perforoidusta arkista. Materiaali on tavanomaista tulostuspapereä vahvempaa kartonkia. Väri valkoinen, tilauksesta myös keltaisena.

Etiketin koko	Määrä/arkki	Koodi	Hinta
105 x 26 mm	22	9981556	1,20
105 x 40 mm	14	9981558	1,20
105 x 50 mm	10	9981559	1,20
105 x 60 mm	10	9981560	1,20

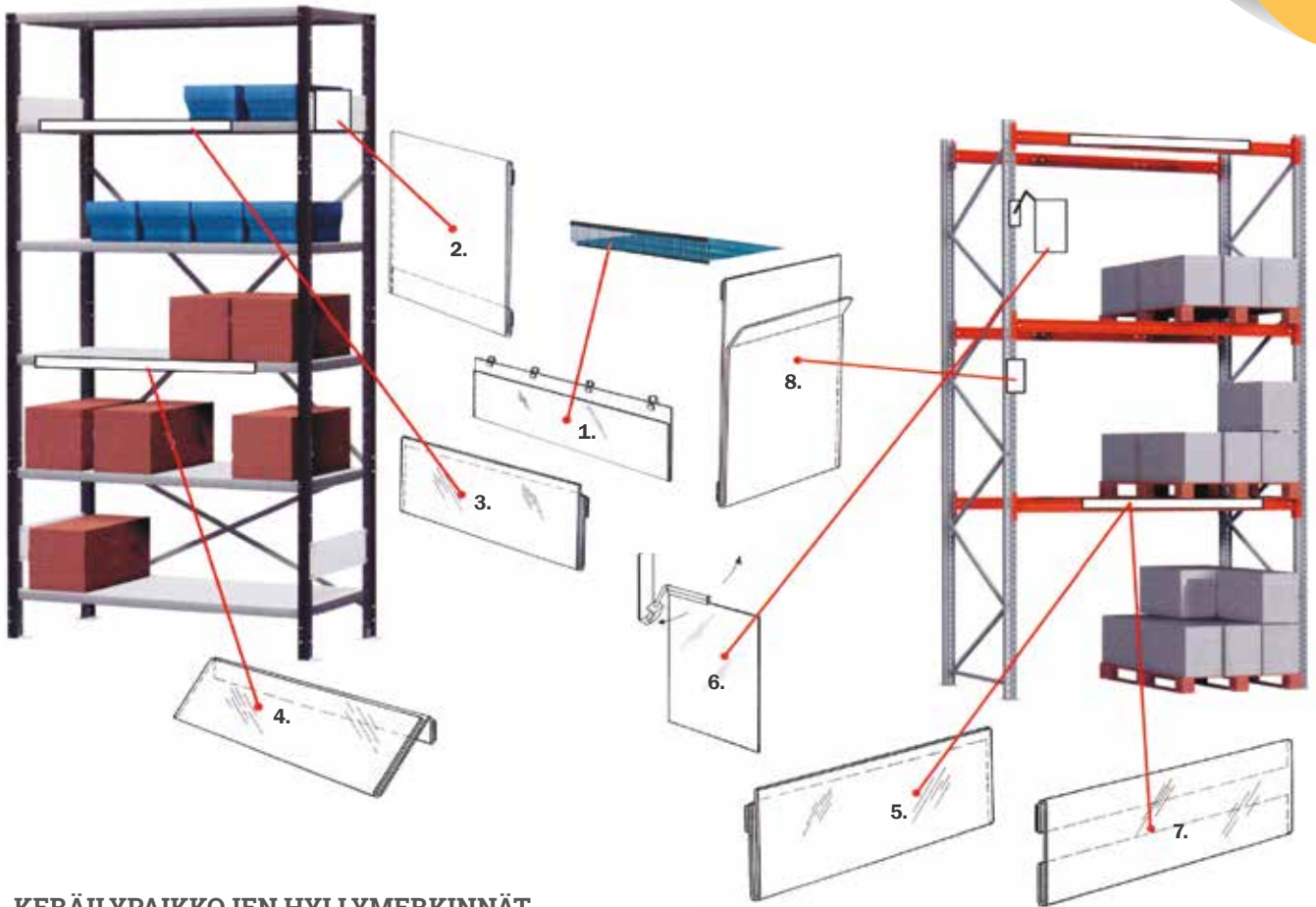

KERÄILYPAIKKOJEN HYLLYMERKINNÄT

Selkeästi merkityt hyllyt helpottavat ja tehostavat varastossa työskentelyä. Hyllymerkinnot ylläpitävät järjestystä, kun tuotteiden paikat, nimet ja hinnat ovat helposti esillä. Saatavilla sekä vaahteilla että magneeteilla kiinnitettäviä nimikelistoja. Kaikki listat ovat lasinkirkasta muovia.

1. Suora nimikelistat korihyllyyn

Ripustuslenkkikiinnitys

Koko	Koodi	Hinta
28 x 895 mm	2001-157	3,80
42 x 895 mm	2002-157	3,80
52 x 895 mm	2003-157	4,10

2. Hyllynpäätaskut

Vaahteipikiinnitys

Koko	Koodi	Hinta
A5 vaaka	2005-157	2,90
A5 pysty	2006-157	2,90
A4 vaaka	2007-157	4,00
A4 pysty	2008-157	4,00

3. Suora nimikelistat hyllyn etureunaan

Vaahteipikiinnitys

Koko	Koodi	Hinta
28 x 895 mm	2010-157	2,40
42 x 895 mm	2011-157	2,60
52 x 895 mm	2012-157	2,70
60 x 895 mm	2013-157	3,10

4. Kulmanimikelistat hyllyn etureunaan

Vaahteipikiinnitys

Koko	Koodi	Hinta
28 x 895 mm	2015-157	2,40
42 x 895 mm	2016-157	2,70
52 x 895 mm	2017-157	2,70

5. Suora nimikelistat vaakapalkkiin

Vaahteipikiinnitys tai magneetikkiinnitys

Koko	Koodi	Hinta
28 x 200 mm, vaahteipiksi	2024-157	1,00
42 x 200 mm, vaahteipiksi	2025-157	1,10
52 x 200 mm, vaahteipiksi	2026-157	1,30
60 x 200 mm, vaahteipiksi	2027-157	1,40
28 x 200 mm, magneetti	2034-157	2,40
42 x 200 mm, magneetti	2035-157	2,60
52 x 200 mm, magneetti	2036-157	2,70
60 x 200 mm, magneetti	2037-157	3,00

6. Pylväsopastetasku + kiinnike

Magneetikkiinnitys, heilurivartinen

Koko	Koodi	Hinta
A5 pysty	2040-157	8,20
A4 pysty	2041-157	8,90

7. Listakotelo vaakapalkille

Magneetikkiinnitys

Koko	Koodi	Hinta
40 x 200 mm	2044-157	2,90
50 x 200 mm	2045-157	3,10
60 x 200 mm	2046-157	3,50

8. Kuormalavahyllyn pylvästasku

Vaahteipikiinnitys

Koko	Koodi	Hinta
75 x 105 mm	2047-157	2,50



Helpottaa ja
tehostaa
varasto-
työskentelyä.



ALPAFINLANDIA OY

AlpaFinlandia Oy on vuonna 2012 perustettu kotimainen yritys. Yrityksen päätuotteet ovat alpakan villasta valmistetut laadukkaat, pehmeät ja vastuullisesti tuotetut neuleet. Tuotteiden huolellinen suunnittelu sekä testaus takaavat laadun, johon jokainen tuotteen käyttäjä voi luottaa. Kaikki vaatemallit kehitetään ja koekäytetään kunnes alpalaiset ovat täysin tyytyväisiä niihin.

Alpan verkkokaupan ja toiminnan kasvun myötä uusien varastotilojen suunnittelu aloitettiin hyvissä ajoin projektin alkuvaiheessa. Luottamuksellinen ilmapiiiri on mahdollistanut parhaan mahdollisen ratkaisun toteutuksen, huomioiden tilankäytön optimoinnin, skaalautuvuuden ja laajennettavuuden.

AlpaFinlandia Oy:n muutto uuteen 170 m² varastotilaan tapahtui vauhdilla. Yrityksen toimintojen tehostaminen oli keskiössä ja toteutuksen avainasemassa toimii Kasten Tornado -varastoautomaatit ja TCPlus -varastonhallintajärjestelmä. Kaikki varaston neliöt otettiin hyötykäyttöön lattiasta kattoon asti.

Verkkokaupan ja sesonkivaihtelun tuomat haasteet ratkaistiin kahdella varastoautomaatilla ja ryhmäkeräily ominaisuudella. Tänä päivänä laitteista voidaan kerätä tuotteet 96 tilaukselle samanaikaisesti. Tornado -varastoautomaattien ja TCPlus -varastonhallintajärjestelmän avulla keräily ja hyllytystoiminnoissa saavutetaan huomattavaa ajansäästöä ja joustavuutta.



VARASTOAUTOMAATTI referenssi

AVANT TECNO OY

Avant Tecno on valmistanut yli 80 000 pienkuormaajaa vuodesta 1991 alkaen. Ylöjärvellä sijaitseva erittäin moderni ja pitkälle automatisoitu tehdas valmistaa kaikki pienkuormaajat alusta loppuun. Nämä innovatiiviset Avant-pienkuormaajat tunnetaan ympäri maailman.

Kasten Tornadoista kerätään satoja varasosa toimituksia toimitettavaksi ympäri maailmaa viikoittain. Tornadoista kerätään merkittävä osuus toimitettavista nimikemääristä. Toimintavarmuus ja huollon toimivuus ovat keskiössä.

Ensimmäinen Tornado varastoautomaatti toimitettiin Avant Tecnolle vuonna 2010. Nyt laitteita on käytössä jo toista kymmentä. Tornadoilla on helppo rakentaa skaalautuva järjestelmä jatkuvasti muuttuvassa ympäristössä. Avantin varaosavarasto muutti uusiin tiloihin 2023. Varastoautomaatit asennettiin tilaan, jossa laitteet asennettiin kattopalkkistojen väliin ja näin saatiin rakennuksen kaikki kuutiot hyödynnettyä. Automaatit saatettiin toimintakuntoon noin kahdessa viikossa laitteiden toimituksesta.

Varastoautomaattien on tarkoitus tehostaa tuotteiden varastointia ja keräilyä. Varastoautomaatti voi säästää jopa 75% lattiapinta-alaa, vähentää keräilyvirheitä 70% ja lyhentää keräilyaikaa yli 60%. Avant Tecno Oy:llä tavoite on ollut selkeä; kasvattaa tuotanto myyntimäärin mukaan unohtamatta maalaisjärjellä toteutettua tuotannonohjausta sekä korkeaa automaatiotasoa. Tornadot ovat osoittautuneet vuosien varrella erittäin toimiviksi pientavaroiden käsittelyyn ja varastointiin.



Tornado-varastoautomaatti

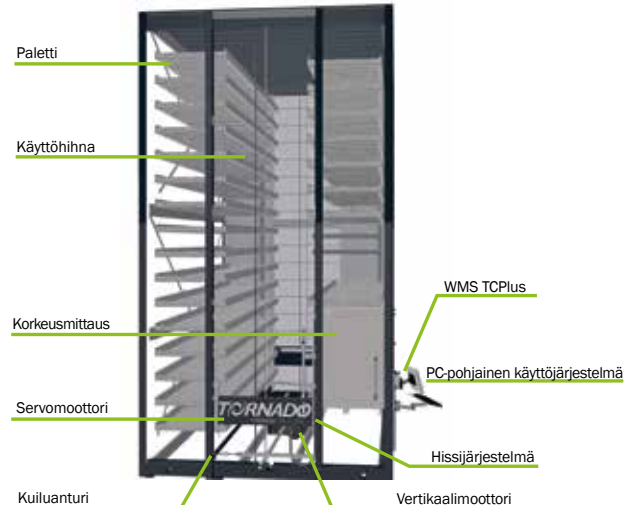



TORNADO-varastoautomaatti

Tornado on hissityyppinen, dynaaminen ja modulaarinen varastointijärjestelmä, joka liikkuu pystysuunnassa ja tuo tarvittavat tuotteet tavara-alustalle käyttäjälle tehostaen keräilynopeutta jopa 65% ja säästäten lattiatilaa jopa 75%.

Järjestelmä minimoi käyttäjän kävelymatkat ja odotusajat ja täten vähentää keräilyaikaa ja keräilyvirheitä. Tornado-varastoautomaatti tarjoaa erittäin tehokkaan ja energiaa säästävän turvallisen varastointitratkaisun

Valitse Tornado kun:

- kerättävän tavaran koko vaihtelee
- käyttöraja, paikka ja määrä ovat valittavissa
- tilaa voidaan kasvattaa korkeussuunnassa
- voidaan rakentaa rakennuksen ulko/yläpuolelle



VAKIOIMITOITUS:

Kokonaiskorkeus:	4 - 15 m
Tavara-alustan leveys:	2500 - 4250 mm
Tavara-alustan syvyys:	620 ja 820 mm
Tavara-alustan kantavuus:	300/500 kg
Varastoitavan tavaran korkeus:	maks. 850 mm
Pystysuuntainen nopeus:	maks. 2,2 m/s
Varastointi- ja hakunopeus:	maks. 1,2 m/s
Kokonaiskantavuus:	40/60 t
Sähkö:	400 VAC, 16 A
Moottorin teho:	5,5 kW



TCPLUS-VARASTONHALLINTAJÄRJESTELMÄ TEHOSTAMAAN VARASTOINTIA

Kasten-varastonhallintajärjestelmä tarjoaa tarkan seurannan optimoimaan varastosi tämän päivän vaatimuksiin. Kun haluat hallita kaikkia varastoinnin toimintoja kuten hyllytystä, keräilyä, inventointia, sisäisiä siirtoja sekä tarkistaa varastopaikan sisällön ja estää tietyn varastopaikan käytön. TCPlus on helppokäyttöinen ja joustava järjestelmä, jolla varaston luominen ja hallitseminen on helppoa.

Kasten-ryhmäkeräilyratkaisuun nostaa keräilytehokkuuden uudelle tasolle. Ryhmäkeräilyratkaisussa siirrytään yksittäisten myyntitilausten keräilystä useiden tilausten samanaikaiseen käsittelyyn. Tämän toimintamallin avulla virheet jäävät minimiin, kun käyttäjäystävällinen ohjelma yhdessä varastoautomaatin opastavien toimintojen kanssa auttavat käyttäjää lajittelemaan tuotteet oikein.

EDUT:

- Ryhmäkeräilymahdollisuus, joka nostaa keräilytehokkuuden uudelle tasolle
- Kattavat raportointi- ja seurantatyökalut
- Helppokäyttöinen ja selkeä järjestelmä
- Skaalautuvuus - järjestelmä kasvaa yrityksen tarpeiden mukaan
- Vähemmän virheitä keräilyyn
- Reaaliaikaista tietoa varastostasi
- Tehokas työkalu hyllytykseen, keräilyyn ja inventointiin



HYLLITYS

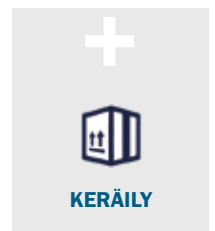

KERÄILY



INVENTOINTI



NIMIKEHALLINTA



**Kaipaako
älykästä teknologiaa
tehostamaan
varastointia!**

GONVALIFT -VARASTOAUTOMAATTI

GonvaLift varastoautomaatissa korostuu joustavuus – voit lukita usein käytettyjä paletteja käyttöaukon välittömään läheisyyteen. Vastaavasti voit lukita korkealle tuotteita jotka eivät juuri ole sesongissa. Lopputilan varastoautomaatista voit määrittää vapaasti vaihtuville paikoille.

Paletin lukitus, turvaliiketoimien ja hätäpysäytyksen avulla nostaa turvallisuuden uudelle tasolle. Lisäturvaa tuo myös salanasuojatut käyttäjätasot.

GonvaLift -varastoautomaatti yhdistettynä TCPlus varastonhallintaohjelmaan opastaa käyttäjää ja tarjoaa todellista tehokkuutta keräilyyn. Keräilyvirheet ja keräilyaika jää minimiin.

Haluatko käyttää neliöt tehokkaasti ja hyödyntää varastonkorkeuden maksimaalisesti?

Tutustu tarkemmin GonvaLift varastoautomaattiin!



Valolistan ansiosta käyttäjä havaitsee heti mistä tuote tulee pöimästä.



Skannaamalla tuottekoodit, saldosi täsmäävät.

Edut:

- Nopeus
- Tehokkuus
- Turvallisuus
- Käyttäjäturvallisuus
- Joustavuus
- Keräilytarkkuus

Tekniset tiedot

Korkeus: 3000 - 12.000 mm
 Paletin leveys: 4000 mm
 Paletin syvyys: 820 mm
 Paletin kantavuus: 300/500 kg
 Kuorman korkeus: 600 mm
 Ulkomitat (L x S): 4598 x 3140 mm

Hissin nopeus:
 500 kg paletilla jopa 1 m/s ja
 300 kg paletilla jopa 1,4 m/s

Kokonaiskantavuus: 60 t
 Sähkö: 3-vaihe, 400 VAC, 16 A
 Moottori: 8 kW



GEBERIT

Geberit-konserni on Euroopan markkinajohtaja saniteettituotteiden alalla. Geberit valmistaa Tammisaarella korkealaatuisia saniteettikeraamiikkatuotteita, jonka lisäksi sillä on myyntikonttori ja varasto Vantaalla. Maailmanlaajuisesti Geberitillä on 29 tehdasta ja 12 000 työntekijää lähes 50 maassa.

Geberit muutti uusiin tiloihin Lumijälki 2:een Vantaalle. Tiloihin tarvittiin laajentuneen toiminnan myötä oma varastonsa, jonka suunnitteluun osallistuttiin jo alkuvaiheessa. Uuteen varastoon toteutettiin mm. kuormalavahyllystö, pitkän tavaran ulokehyllystö, kaksikerroshyllystö pientavaran säilytykseen sekä pakkauspiste.

Kuormalavahyllyihin asennettiin lattiatasoon ja ensimmäiseen vaakapalkkitasoon vetotasot helpottamaan ja nopeuttamaan keräilyä. Kerroshyllystöissä kiinnitettiin erityistä huomiota paloturvallisuuteen räätälöidyillä ratkaisuilla. Varaston perällä oleva avara ulokehyllyjen alue soveltuu putkitavaran säilytykseen.

Varaston toteutuksessa huomioitiin Geberitin brändi-ilme, ja kerroshyllystöön toteutettiin päätylevyt Geberit Oy:n omalla RAL-väriyksellä. Lisäerikoisuutena toteutettiin kuormalavahyllyillä asiakkaan toivomuksesta hydraulikkatornin runko, jossa voidaan simuloida kiinteistöviemäreiden toimintaa läpinäkyvillä viemäriputkilla viidessä eri kerroksessa.



Uudessa pientavarahyllystöissä pienosat ovat hyvässä järjestyksessä ja helposti löydettävissä. Hyllyt varustettiin mm. etulistoilta ja vapaasti siirrettävillä jakajilla, jotka valmistettiin tilaustyönä.

PERINTEINEN PIENTAVARAHYLLY

- helpot keräilyreitit
- joustava keräilykapasiteetti
- edulliset keräilylaitteet



KAPEAKÄYTÄVÄHYLLY

- helpot keräilyreitit
- tehokas tilankäyttö
- joustava



KERROSHYLLY

- helpot keräilyreitit
- joustava keräilykapasiteetti
- tehokas tilankäyttö
- edulliset keräilylaitteet



SIIRTOHYLLY

- soveltuu hidaskierteisille nimikkeille
- tehokas tilankäyttö
- suojattu tila





VÄLITASOT JA KERROSHYLLYT

Välitasolla saadaan lisää lattiapinta-alaa ja hukka-kuutiot käyttöön. Tason rakenne on joustava ja mahdollistaa täysin asiakkaan tarpeen mukaisen mitoituksen.

Teräksisen runkorakenteen päälle tuleva taso mitoitetaan tarvittavan kantavuuden mukaan ja pinnoitetaan halutulla tavalla. Vapaalle reunoille asennetaan normien mukaiset teräskaitteet ja lastausaukkoihin portit. Tasolle käyntiä varten asennetaan haluttuihin kohtiin tarvittava määrä portaita.

Välitaso voidaan asentaa myös matalien hyllyjen yläpuolelle, jolloin syntyvään toiseen kerrokseen voidaan rakentaa esimerkiksi toimisto, pakkaamo, myymälä tai taukotila.





Taso- ja kerrosratkaisujen käyttökohteita:

- Erilaiset varastot – esimerkiksi hitaammin kiertävät tuotteet voidaan varastoida välitason päälle rakennettuun pientavaravarastoon.
- Työpisteet voidaan sijoittaa varastotilojen yläpuolelle, jossa on rauhallisempaa työskennellä.
- Hoito-, huolto- ja asennustasot sopivalle työskentelykorkeudelle suurikokoisten koneiden ja laitteiden viereen.
- Näyttely- ja esittelytilat tuotantotilojen tai varaston yhteydessä.
- Toimistotilat, taukotilat tai sosiaalityilat omaan rauhaansa tuotanto- ja varastotilojen yhteyteen.
- Pakkaamolle omat väljät tilat välitasolle, jolloin se ei vie tilaa varastolta.

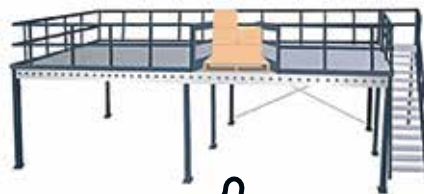

Lastausportteja
saatavana useita
eri malleja ja
kokoja.
Kysy lisää!



KIPPIPORTTI

Koko: 1400 x 2000 mm
tummanharmaa RAL 7016



TRUKKIPORTTI

Koko: 1100 x 1500 mm
tummanharmaa RAL 7016





UUTUUS!

LS3 tarjoaa laatua ja on kustannustehokas hyllyjärjestelmä – yksinkertainen, mutta tyylikäs ratkaisu!

LS3 KEVYTORSIHYLLY

Miksi valita kevytorsihylly?

Molemminpuolinen käyttö on nopeaa ja tehokasta poimintaa varten. Erinomainen hankalien tai tilaa vievien tavaroiden säilyttämiseen. Lattialle alimman orsitason alapuolelle voi varastoida vaikkapa kuormalavoja

Pitkien orsipituuksien ansiosta järjestelmä on kustannustehokas, kun pylväselementtejä tarvitaan vähemmän. LS3-orret ovat pitkiä ja väriltään vaalean harmaa RAL 9002. Toimitetaan osina. Useat pituudet, syvydet ja leveydet auttavat hyödyntämään koko varastotilan. Orsien pituudet: 1200/1500/1800/2100/2400/2700 mm.



Pylväselementti, sinkitty, (sisältää aluslevyt)

Mitat (S x K) mm	Koodi	Hinta
450 x 2000	263200004	78,15
450 x 2500	263200005	89,18
450 x 3000	263200006	103,48
600 x 2000	263200008	80,36
600 x 2500	263200009	92,58
600 x 3000	263200010	106,45
750 x 2000	263200012	83,00
750 x 2500	263200013	96,03
750 x 3000	263200014	109,58
900 x 2000	263200016	85,88
900 x 2500	263200017	99,79
900 x 3000	263200018	113,00
1000 x 2000	263200020	87,91
1000 x 2500	263200021	102,36
1000 x 3000	263200022	115,48
1200 x 2000	263200024	96,60
1200 x 2500	263200025	112,15



Hyllytaso, sinkitty

Mitat (S x L) mm	Kantavuus kg	Koodi	Hinta
450 x 297	110	263121000	11,24
600 x 297	90	263121010	11,79
750 x 297	80	263121020	15,85
900 x 297	65	263121030	18,24
1000 x 297	55	263121040	19,79
1200 x 297	40	263121050	24,85



Orsi, maalattu (vaalean harma RAL9002)

Pituus mm	Kantavuus kg	Koodi	Hinta
1200	800	263139604	25,27
1500	725	263139608	28,85
1800	650	263139610	32,48
2100	575	263139616	36,39
2400	500	263139621	40,64
2700	400	263139625	44,24



KEVYTORSIHYLLYT

Hyllystön elementti- ja orsivalikoima mahdollistaa tilatehokkaan varastoinnin. Laajojen yhtenäisten tasojen ansiosta Kasten-kevytorsihylly soveltuu hyvin suurikokoiselle ja hankalanmuotoiselle kappaletavarakkeelle.

Hyllystö koostuu pylväselementeistä ja vaakaoorsista, joka kiinnittyy korvakkeilla pylvään etupinnassa oleviin säätöreikiin. Vaakaorsi on profiloitu siten, että sen päälle voidaan tarvittaessa asentaa joko teräksiset hyllytasot, joita saa lisävarusteena tai esim. vaneritai lastulevyt.



Jakajia saatavilla kahta erilaista mallia. Ne soveltuvat kaikille hyllytasovihtoehdoille. Muoviset pylvään hatut suojaavat teräviitä reunoilta.



Keskiside

Mitat mm	Koodi	Hinta
40	009000	0,74
Sisältää kuusioruuvien ja mutterin		

Aluslevyt, sinkitty

Tuote	Mitat mm	Koodi	Hinta
Aluslevy	95 x 64 x 3	263128000	2,33
Täytealuslevy	95 x 64 x 1	263128001	2,33
Kiila-ankuri	M8 x 75	046281	0,63

Varmistin

Koodi	Hinta
263199000	0,47

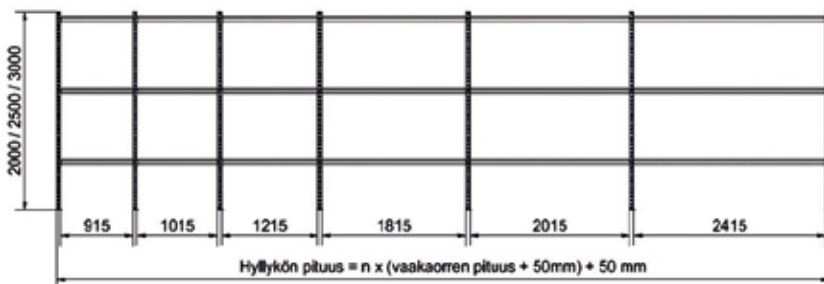

Orsi (K x P) mm	Kantavuus	Koodi	Hinta
74 x 915	750 kg/taso	452030	23,41
74 x 1015	750 kg/taso	452031	25,25
74 x 1215	650 kg/taso	452032	28,01
74 x 1815	470 kg/taso	452033	36,89
74 x 2015	430 kg/taso	452034	39,68
74 x 2415	360 kg/taso	452035	45,21

Hyllytaso (S x L) mm	Koodi	Hinta
600 x 900	660381	31,24
500 x 1000	660361	31,35
600 x 1000	660366	34,74
500 x 1280	660389	37,38
600 x 1280	660391	41,58



Pylväät pulveri-maalattu tumman harmaaksi (RAL 7016),

Vaakaorret ja hyllytasot vaaleanharmaaksi (RAL 9002).

Pylväselementti (S x K) mm	Koodi	Hinta
607 x 2000	001550	148,68
607 x 2250	001553	161,61
607 x 2500	001556	173,11
607 x 3000	001559	205,82
1007 x 2000	001551	163,80
1007 x 2250	001554	176,19
1007 x 2500	001557	187,69
1007 x 3000	001560	223,10
1287 x 2000	001552	173,18
1287 x 2250	001555	184,71
1287 x 2500	001558	196,21
1287 x 3000	001561	232,98

(sis. aluslevyt)



**Hyllytasot
saatavana myös
800 mm syväinä.
Kysy lisää!**

SINKITTYY HYLLYSTÖ HI280

Hi280 on monipuolinen ja käytännöllinen hyllyjärjestelmä moneen erilaiseen varastoinnin tarpeeseen, eritoten pientavarojen käsittelyyn. Mahdollisuus käyttää erilaisten varastotarpeiden mukaan: korkeavarastohyllynä, yleishyllynä (myös raskaammille tuotteille), kerroshyllynä ja siirtohyllynä. Siihen voi myös asentaa pöytä tai työtason – tästä syystä Hi280 on monipuolinen ratkaisu!



Perusosaan sisältyy:

- 4 pylvästä
- 5 hyllytasoa ja hyllytasopalkkia
- 4 tukilevy
- 4 aluslevy
- 4 täytealuslevy

Perusosa

Hyllytason pituus mm	900	1000	1290
Hyllykön pituus mm	950	1050	1340

Hyllytason (S x K) mm	Pylväs-tyyppi	Koodi	Hylly-taso	Hinta	Koodi	Hylly-taso	Hinta	Koodi	Hylly-taso	Hinta
300 x 2100	S	001201	N	170,62	001202	N	167,02	001203	H	204,02
300 x 2300	S	001221	N	178,42	001222	N	174,82	001223	H	211,82
300 x 2500	S	001241	N	184,30	001242	N	180,70	001243	H	217,70
400 x 2100	S	001204	S	196,33	001205	S	185,63	001206	H	222,63
400 x 2300	S	001224	S	204,13	001225	S	193,43	001226	H	230,43
400 x 2500	S	001244	S	210,01	001245	S	199,31	001246	H	236,31
500 x 2100	S	001207	S	211,99	001208	S	199,29	001209	H	242,94
500 x 2300	S	001227	S	219,79	001228	S	207,09	001229	H	250,74
500 x 2500	S	001247	S	225,67	001248	S	212,97	001249	H	256,62
600 x 2100	S	001210	S	225,79	001211	S	214,19	001212	H	263,99
600 x 2300	S	001230	S	233,59	001231	S	221,99	001232	H	271,79
600 x 2500	S	001250	S	239,47	001251	S	227,87	001252	H	277,67



Jatko-osaan sisältyy:

- 2 pylvästä
- 5 hyllytasoa ja hyllytasopalkkia
- 2 tukilevy
- 2 aluslevy
- 2 täytealuslevy

Jatko-osa

Hyllytason pituus mm	900	1000	1290
----------------------	-----	------	------

Hyllytason (S x K) mm	Pylväs-tyyppi	Koodi	Hylly-taso	Hinta	Koodi	Hylly-taso	Hinta	Koodi	Hylly-taso	Hinta
300 x 2100	S	001301	N	134,56	001302	N	130,96	001303	H	167,96
300 x 2300	S	001321	N	138,46	001322	N	134,86	001323	H	171,86
300 x 2500	S	001341	N	141,40	001342	N	137,80	001343	H	174,80
400 x 2100	S	001304	S	159,19	001305	S	148,49	001306	H	185,49
400 x 2300	S	001324	S	163,09	001325	S	152,39	001326	H	189,39
400 x 2500	S	001344	S	166,03	001345	S	155,33	001346	H	192,33
500 x 2100	S	001307	S	173,57	001308	S	160,87	001309	H	204,52
500 x 2300	S	001327	S	177,47	001328	S	164,77	001329	H	208,42
500 x 2500	S	001347	S	180,41	001348	S	167,71	001349	H	211,36
600 x 2100	S	001310	S	185,87	001311	S	174,27	001313	H	224,07
600 x 2300	S	001330	S	189,77	001331	S	178,17	001332	H	227,97
600 x 2500	S	001350	S	192,71	001351	S	181,11	001352	H	230,91



Tikas S, sinkitty (toimitetaan osina)



Tikas S sisältää:
- pylväät
- tukilevyt
- aluslevyt
- täytealuslevyt

Mitat (S x K) mm	Pylväs-tyyppi	Koodi	Hinta
400 x 2100	S	450751438	37,14
500 x 2100	S	450751439	38,42
600 x 2100	S	450751440	39,92
800 x 2100	S	450751441	80,80
1000 x 2100	S	450751442	95,44
400 x 2300	S	450751444	41,04
500 x 2300	S	450751445	42,32
600 x 2300	S	450751446	43,82
800 x 2300	S	450751447	84,70
1000 x 2300	S	450751448	99,34
400 x 2500	S	450751450	43,98
500 x 2500	S	450751451	45,26
600 x 2500	S	450751452	46,76
800 x 2500	S	450751453	87,64
1000 x 2500	S	450751454	102,28



Hyllytaso sisältää:
- hyllytason
- hyllytasopalkin

Hyllytaso, sinkitty

Mitat (S x L) mm	Kantavuus kg	Hylly-taso	Koodi	Hinta
300 x 1000	135	N	450791082	18,98
300 x 1290	110	H	450791056	26,38
400 x 900	160	S	450791058	24,41
400 x 1000	150	S	450791083	22,27
400 x 1000	235	H	450791183	23,79
400 x 1290	110	H	450791193	29,67
500 x 1000	150	S	450791084	24,49
500 x 1000	235	H	450791184	26,49
500 x 1290	110	H	450791194	33,22
600 x 1000	140	S	450791068	26,87
600 x 1000	215	H	450791185	29,22
600 x 1290	120	H	450791195	36,83

Reikälevypäätty

Hyllyn syvyys	Mitat (S x P) mm	Koodi	Hinta
400	335 x 2100	RLP40210	73,75
500	435 x 2100	RLP50210	88,90
600	535 x 2100	RLP60210	108,50



Terästaso sisältää:
- orret
- terästasot
Käytetään lastulevytasojen sijaan, kun tarvitaan lisää kantavuutta.

Terästaso, sinkitty

Mitat (S x L) mm	Kantavuus kg	Koodi	Hinta
500 x 1500	400	450752200	151,72
800 x 1500	400	450752210	175,48
800 x 1750	400	450752211	214,38
1000 x 1500	400	450752215	158,62

Orsi, sinkitty

Pituus mm	Välipalkki lkm	Kantavuus kg	Koodi	Hinta
1500	4	250	444028101	20,21
1750	5	335	444028102	22,91
2000	5	335	444028103	24,65

Asennusavain, suojus ja tasauslevyt

Tuote	Koodi	Hinta
Asennusavain	444033200	6,31
Suojus muovinen, musta	444480018	0,96
Suojaa pylvään teräviltä reunoilta pylvään päässä		
Tasauslevyt	444033300	0,29



Jakolevyt, sinkitty

Mitat (S x K) mm	Vapaa väli	Koodi	Hinta
400 x 200	169	444056604	3,61
400 x 300	269	444056606	4,46
500 x 200	169	444056608	3,98
500 x 300	269	444056610	5,35
600 x 300	269	444056614	7,14
600 x 400	369	444056615	9,20

**Hi280 -kerroshyllyksi**

Nosta varastokapasiteettisi seuraavalle tasolle, lisäämällä kerroksia. Näin saadaan luotua enemmän hyllykapasiteettia vaikka lattiapinta-ala ei kasva.

Kerroshyllyratkaisut toteutetaan aina asiakkaan tilan ja tarpeen mukaan. Jopa 15 metrin korkeuteen ulottuvat hyllystöt on suunniteltu hyödyntämään tilan korkeus kokonaisuudessaan.



Hi280
-hyllyjärjestelmä
muuntuu moneen
käyttöön!

**Hi280 -siirtohyllyksi**

Hi280-varastohyllyt voidaan asentaa itsenäisenä pientavarahyllynä, automatisoituihin varastoihin tai siirtohyllyihin soveltuvana hyllystökokonaisuutena.

**Paljon lisäosia saatavana**

Lisäosien määrä on valtava, ja jokaiseen tarpeeseen löytyy ratkaisu. Kun työtilalta vaaditaan toimivuutta erilaisten tuotteiden käsittelyyn, tarjoaa Hi280 vetetasoja, hyllykajia ja erilaisia hyllyjä. Reunalista, joka estää tavaroita putoamasta, ripustintanko, osoitekilpi ja rengastaso ovat kaikki ratkaisuja, jotka mahdollistaa tilan toimivuuden - vaatimuksista huolimatta löytyy Hi280 hyllystä sopiva ratkaisu.



PIENTAVARAN SÄILYTYS
referenssi



NAPAKKA OY

Napakka on pakkaustarvikkeiden erikoisliike, jolla on jo vuosia ollut Suomen suurin valikoima lahjapakkaustarvikkeita sisältäen muun muassa satoja erilaisia kasseja ja lahjapapereita.

Napakka muutti uusiin tiloihin Helsingin Koralaaan. Vanhat tilat olivat epäkäytännölliset pientavaran säilytykseen ja uuteen varastoon oli tavoitteena saada pientavarahyllyt yhtenäiseksi kokonaisuudeksi, nopeuttamaan ja helpottamaan keräilyä.

Uusien varastotilojen perusteellinen suunnittelu aloitettiin yhteistyössä hyvissä ajoin ennen muuttoa. Suunnittelun lopputuloksena luotiin toimiva ratkaisu sekä lavatavaran varastointiin, että pientavaran keräilyyn. Pientavaroiden varastointiratkaisuksi valittiin laadukkaat ja joustavat Hi280-hyllyt.

Napakan olemassa olevat kuormalavahyllyt hyödynnettiin uudessa varastossa. Projekti jatkui vielä samana syksynä, kun varastointitilat laajenivat samassa kiinteistössä. Uusiin tiloihin suunniteltiin ja toteutettiin lisää lavatavaran säilytystilaa asentamalla tiloihin uudet Kasten-kuormalavahyllystöt.



Hi280-hyllyt ovat kaikilta osiltaan sinkittyjä, eikä asentamiseen tarvita ruuveja tai muttereita. Saksassa valmistetut hyllyt ovat tekniseltä laadultaan ensiluokkaisia.



TERÄKSINEN PERUSHYLLESTÖ S90

Kasten S90 -varastohyllyt kattavat kaikenlaiset pientavarojen varastointitarpeet teollisuudessa, kaupassa, arkistoissa ja toimistoissa. Hyllystö on rakennettavissa perus- ja jatko-osista. Runsaasti eri kokovaihtoehtoja. Maksimoit tilankäytön ja tehostat varastokeräilyä. Nopea ja helppo asentaa. Hyllystö on helposti muokattavissa myös jälkikäteen.

Pylväiden väri tummanharmaa RAL 7016 ja hyllytasot vaaleanharmaat RAL 9002.

Perusosa 2020 mm korkea:

- 4 pylvästä, aluslevyä ja tukilevyt.
- 5 hyllytasoa ja kannattimet

Perusosa 2295 mm korkea:

- 4 pylvästä, aluslevyä ja tukilevyt.
- 6 hyllytasoa ja kannattimet

Perusosa 2480 mm korkea:

- 4 pylvästä, aluslevyä ja tukilevyt.
- 7 hyllytasoa ja kannattimet



Saatavana runsaasti lisävarusteita. Kysy lisää!



Perusosa, hyllyleveys 900 mm

(L x S x K) mm	Koodi	Hinta
900 x 300 x 2020	5005912	186,77
900 x 300 x 2295	5005913	214,85
900 x 300 x 2480	5005914	239,49
900 x 400 x 2020	5005927	200,54
900 x 400 x 2295	5005928	230,59
900 x 400 x 2480	5005929	257,20
900 x 500 x 2020	5005942	250,12
900 x 500 x 2295	5005943	289,39
900 x 500 x 2480	5005944	325,22
900 x 600 x 2020	5005957	262,49
900 x 600 x 2295	5005958	303,53
900 x 600 x 2480	5005959	341,13



Jatko-osa

Koodi	Hinta
5005922	139,92
5005923	163,31
5005924	184,98
5005937	151,73
5005938	177,09
5005939	200,73
5005952	199,57
5005953	234,15
5005954	267,01
5005967	210,18
5005968	246,53
5005969	281,16

Avotikas

(L x S x K) mm	Koodi	Hinta
900 x 300 x 2020	001111	45,90
900 x 300 x 2295	001115	50,38
900 x 300 x 2480	001099	53,14
900 x 400 x 2020	001112	47,86
900 x 400 x 2295	001125	52,34
900 x 400 x 2480	001100	55,10
900 x 500 x 2020	001113	49,60
900 x 500 x 2295	001124	54,08
900 x 500 x 2480	001101	56,84
900 x 600 x 2020	001114	51,36
900 x 600 x 2295	001118	55,84
900 x 600 x 2480	001119	58,60

Perusosa, hyllyleveys 1000 mm

(L x S x K) mm	Koodi	Hinta
1000 x 300 x 2020	5005972	183,24
1000 x 300 x 2295	5005973	211,06
1000 x 300 x 2480	5005974	235,44
1000 x 400 x 2020	5005987	208,09
1000 x 400 x 2295	5005988	239,65
1000 x 400 x 2480	5005989	267,77
1000 x 500 x 2020	5005802	259,52
1000 x 500 x 2295	5005803	300,67
1000 x 500 x 2480	5005804	338,38
1000 x 600 x 2020	5005817	279,99
1000 x 600 x 2295	5005818	324,53
1000 x 600 x 2480	5005819	365,63

Jatko-osa

Koodi	Hinta
5005982	136,39
5005983	159,52
5005984	180,93
5005997	159,28
5005998	186,15
5005999	211,30
5005812	208,87
5005813	245,33
5005814	280,07
5005827	227,58
5005828	267,43
5005829	305,56



Hyllytasot

- Harmaa RAL 9002
- Pakkauksessa 6 hyllytasoa, sis. T35-kannattimet
- 200 kg normaali kuormitus
- 150 kg kevyt kuormitus

Hyllytasot

(S x L) mm	Kantavuus	Koodi	Hinta
300 x 900	150	006731	18,91
300 x 1000	150	006732	20,88
300 x 1280	150	006733	27,24
400 x 900	150	006743	20,88
400 x 1000	150	006744	22,39
400 x 1280	150	006736	32,03
500 x 900	200	006737	30,10
500 x 1000	200	006738	31,98
500 x 1280	150	006739	38,01
600 x 900	200	006740	31,87
600 x 1000	200	006741	35,37
600 x 1280	150	006742	42,21
Kannatin T35		660393	0,21

Perusosa, hyllyleveys 1280 mm

(L x S x K) mm	Koodi	Hinta
1280 x 300 x 2020	5005832	228,42
1280 x 300 x 2295	5005833	264,83
1280 x 300 x 2480	5005834	297,80
1280 x 400 x 2020	5005847	256,29
1280 x 400 x 2295	5005848	297,49
1280 x 400 x 2480	5005849	335,25
1280 x 500 x 2020	5005862	289,67
1280 x 500 x 2295	5005863	336,85
1280 x 500 x 2480	5005864	380,59
1280 x 600 x 2020	5005877	314,19
1280 x 600 x 2295	5005878	365,57
1280 x 600 x 2480	5005879	413,51

Jatko-osa

Koodi	Hinta
5005842	181,47
5005843	213,19
5005844	243,19
5005857	207,38
5005858	243,89
5005859	278,68
5005872	239,02
5005873	281,51
5005874	322,28
5005887	261,78
5005888	308,47
5005889	353,44

Tukiristikot sis. 2 kpl tukia

(L x K) mm	Koodi	Hinta
900/460 matala	006692	12,74
900/966 korkea	006689	16,00
1000/460 matala	006693	13,74
1000/966 korkea	006690	16,62
1280/460 matala	006694	16,32
1280/966 korkea	006691	19,08

TEOLLISUUSHYLLYJÄRJESTELMÄ

Monipuolinen hyllystöjärjestelmä, joka sopii lähes kaikkeen säilytykseen. Yhdistelmän voi koota omien tarpeiden mukaan yhdistelemällä hyllyjä ja kaappeja ja varustamalla ne omia tarpeita vastaaviksi. Kaapit ja hyllyt toimivat myös yksittäin. Sisältää laajan valikoiman varusteluosia, joista rakentaa räätälöityjä ratkaisuja. Sopii myös tilanjakajaksi. Kaappi siirrettävissä haarukkavaunulla tai trukilla. Hyllyt ja kaapit toimitetaan osina. Monipuolinen säilytysjärjestelmä, joka koostuu vakiokomponenteista ja varusteluosista. Perusosat toimivat myös yksittäisinä kalusteina, lisäjäksoit vain perusosaan yhdistettynä. Perus- ja lisäosien mukana aina 6 hyllyä. Yksittäisen hyllyn kantavuus 150 kg, kokonaiskantavuus 1000 kg/jakso.

Perusosa, hyllyleveys 824 mm

(L x S x K) mm	Koodi	Hinta
824 x 300 x 2000	C31349001P	325,00
824 x 400 x 2000	C31449001P	351,21
824 x 400 x 2400	C31449002P	366,94

Jatko-osa

Koodi	Hinta
C32349001P	246,37
C32449001P	272,58
C32549002P	340,73

Perusosa, hyllyleveys 1024 mm

(L x S x K) mm	Koodi	Hinta
1024 x 300 x 2000	C31349002P	330,24
1024 x 400 x 2000	C31449003P	372,18
1024 x 500 x 2000	C31549001P	419,35
1024 x 600 x 2000	C31649001P	503,23
1024 x 400 x 2400	C31449004P	393,15
1024 x 500 x 2400	C31549002P	429,84
1024 x 600 x 2400	C31649002P	511,61

Jatko-osa

Koodi	Hinta
C32349002P	251,61
C32449003P	293,55
C32549001P	335,48
C32649001P	414,11
C32449004P	304,03
C32549002P	340,73
C32649002P	419,35



PERUSOSA



JATKO-OSA

Saatavana useita eri yhdistelmiä!

Esimerkki:

Tuote	(L x S x K) mm	Koodi	Hinta
Päätykehikko	400 (S) x 2000 (K)	830895-49	79,68
Taso + kannattimet	1000 x 400	852231-49	34,95
Vinotukiristikko	1000	852176-49	14,14
Reikälevy	983 (L) x 500 (K)	852145-07	64,04
Kaappi	1030 x 430 x 2010	C34407000	828,23



Teollisuushyllyjärjestelmä soveltuu hyvin ESD-tiloihin!



SEINÄKISKOHYLLYT

Varastotila voidaan toteuttaa monella eri tapaa. Seinäkiskohyllyillä hyödynnetään pienenkin tilan säilytyskapasiteetti maksimaalisesti. Meiltä saat yksilöllisen ja kokonaisvaltaisen palvelun varaston suunnittelusta asennukseen.



Helppo asentaa

Säilytysjärjestelmän saa asennettua helposti vaakakiskon avulla suoraan seinään. Hyllyjärjestelmä on muokattavissa ja laajennettavissa täysin muuttuvien tarpeiden mukaan.

Paljon lisävarusteita

Säilytysjärjestelmän voi varustella käyttötarkoituksen mukaan esimerkiksi hyllyillä ja reikätaustoilla.

Varastoratkaisut suunnitellaan jokaiseen tilaan parhaiten soveltuvaksi.

KEVYT LÄPIVIRTAUSHYLLY

Hyllyjen rakenne on modulaarinen, joten on mahdollista toteuttaa täysin asiakkaan tarpeen mukainen ratkaisu muiden varastokalusteiden tapaan. Kevyet läpivirtaushyllyt soveltuvat laatikko- ja yksittäistuotekeräilyyn. Hyllyt saa joko kiinteänä tai lukittavilla pyörillä varustettuna. Liitettävissä myös olemassaoleviin hyllyrakenteisiin.



Kasten-läpivirtaushylly kokoonpanossa tarkoittaa pienempää askelmäärää. Osat saadaan järkevästi kokoonpanoon ilman turhaa pakkaamista ja ne pysyvät järjestyksessä ollen hyvin tarjolla.

LÄPIVIRTAUSTASOT KUORMALAVAHYLLYSTÖÖN

Läpivirtaustasot yksi- tai kaksipuoleiseen kuormalavahyllyyn. Voidaan lisätä myös olemassa olevaan hyllyyn. Lisävarusteena väljikakajat.

Tuote	Mitat mm	Koodi	Hinta
Suora keräilytaso, 8 rullaratapia	2750 x 1304	002781	733,76
Suora keräilytaso, 8 rullaratapia	2750 x 2536	002780	1.035,82
Suora keräilytaso, 12 rullaratapia	3600 x 1304	002783	1.077,36
Suora keräilytaso, 12 rullaratapia	3600 x 2536	002782	1.503,26





700 KG
KANTAVUUS

- Helposti muokattavissa eri kokoisille laatikoille ja komponenteille, rullakko-tasot säädettävissä ilman työkaluja.
- Laaja varusteluosien ja lisätarvikkeiden valikoima
- Muunna ergonomiseksi työpisteeksi lisäämällä hylly, valaisin tai varrellisia varusteluosia
- Lisää säilytystilaa helposti laajentamalla läpivirtaushyllyä sivu- tai takajatkkeilla. Jatkeita lisätessä läpivirtaushyllyn perus-osaa ei tarvitse säätää.

FIFO LÄPIVIRTAUS- JA SÄILYTYSHYLLY

Fifo on joustava läpivirtaushylly ja säilytysratkaisu, jolla tuot komponentit ja tavarat tuotanto-, kokoonpano- tai pakkaustyöpisteeseen yhteyteen. Tarvitavat osat ovat helposti saatavilla ja aikaa ei mene komponenttien etsimiseen tai keräämiseen, mikä tukee LEAN-toimintamallia. Hyllyjen lisävarusteisiin kuuluu reikälevytaustat ja pyöräsarjat.

Tuote	Mitat (L x K x S) mm	Koodi	Hinta
M900, 3 rullakko-tasoa (1)	933 x 1860 x 805	TFR900-49	1.202,34
M900, takajatke (a)	933 x 1860 x 735	TFR900RE-49	1.089,77
M900, sivujatke (b)	933 x 1860 x 805	TFR900SE-49	1.089,77
M900, sivu-takajatke (c)	933 x 1860 x 735	TFR900SRE-49	1.042,51
M1350, 3 rullakko-tasoa (2)	1385 x 1860 x 805	TFR1350-49	1.223,22
M1350, takajatke (a)	1385 x 1860 x 735	TFR1350RE-49	1.106,44
M1350, sivujatke (b)	1385 x 1860 x 805	TFR1350SE-49	1.106,44
M1350, sivu-takajatke (c)	1385 x 1860 x 735	TFR1350SRE-49	1.056,42
M900, teräshyllyt 4 kpl (3)	933 x 1860 x 805	TFR900SS-49	806,64
M1350, teräshyllyt 4 kpl (4)	1385 x 1860 x 805	TFR1350SS-49	906,85
M900, pyöräsarja 4 kpl tukipalkilla		TFR900CS-41	934,06
M1350, pyöräsarja 4 kpl tukipalkilla		TFR1359CS-41	165,22



RENGASHYLLY

Rengashylly on monipuolinen orsirakenteinen hylly, jota voi käyttää erilaisiin säilytystarpeisiin. Orret ja pystytolpat ovat maalattuja ja diagonaalirakenne sinkitty. Saatavana on myös sinkitty peltitaso.

Tuote	Väri	Mitat mm	Kantavuus kg	Koodi	Hinta
Pylväselementti	RAL7016/sinkitty	400 x 2000	2000 / välikkö	PE4002000	59,-
Pylväselementti	RAL7016/sinkitty	400 x 2500	2000 / välikkö	PE4002500	75,-
Pylväselementti	RAL7016/sinkitty	400 x 4000	2000 / välikkö	PE4003000	85,-
Orsi	RAL9016	1200	600 / pari	01200	17,-
Orsi	RAL9016	1500	560 / pari	01500	22,-
Orsi	RAL9016	1800	480 / pari	01800	27,-
Hyllylevy	Sinkitty	400 x 300	65	HL400300	4,-





SIIDA

SIIDA, Saamelaismuseum ja Luontokeskus Inarissa. SIIDAn nykymuodossaan oleva rakennus on valmistunut 1998. Laajennus ja perusparannus tehtiin 2020-2022.

Tähän laajennusosan kokoelmakeskukseen toimitimme ja asensimme esineiden säilytystä varten erilaisia Kasten-kalusteita. Hankinnat kohteeseen tehtiin rakennusliikkeen kautta urakassa.

Toimitus sisälsi Kasten ulokehyllyt, P90 kuormalavahyllyt, kerroshyllyt ritilätasolla, useampaan kohtaan pientavarahyllyjä ja Kasten Compactus-siirtohyllyt. Peruskalusteita täydennettiin useilla museoesineistölle sopivilla lisävarusteella, mm. tekstiilirullatelineet ja vaateangot kerroshyllyn, ulosvedettävä taideseinä kuormalavahyllyn.

Vain pieni osa museoiden esineistöstä on näyttelyssä yleisön ihasteltavana. Suurin osa on ns. kokoelmatiloissa säilytyksessä.

Tiloihin on järjestetty oikeanlaiset ilmasto-olosuhteet kullekin esinetyypille sopivaksi, että säilyvät hyvässä kunnossa vuosisatoja eteenpäin.



Kasten-siirtohyllyt on tilaa säästävää ratkaisua.



Silkki ja raanut saatiin selkeästi säilöön tekstiilirullatelineisiin.

KASTEN COMPACTUS -SIIRTOHYLLYSTÖ

Siirtohyllystö, jolla on viimeistelty ulkonäkö ja vankka rakenne järeämpäänkin käyttöön. Nämä hyllystöt valmistetaan aina asiakaskohtaisesti. Pyydä tarjous!



Käyttöedut:

- Joustava mitoitus
- Käyttölaite siirrettävän kuorman mukaan
- Lukitusmahdollisuus

VOIT HYÖDYNTÄÄ MONIN ERI TAVOIN



Perinteinen hyllystö
100 hyllymetriä



Siirtohyllystö
200 m hyllymetriä
Enemmän hyllymetrejä samassa tilassa



Siirtohyllystö
100 hyllymetriä
Saman verran hyllymetrejä kuin perinteisessä hyllykössä, mutta pienemmässä tilassa.



MYYMÄLÄKALUSTE- JÄRJESTELMÄ referenssi



TAVO OY

TAVO on ripeä ja palveleva raskaan kaluston varaosatoimittaja. Laajalla tuotevalikoimalla sekä laadukkaalla ja asiantuntevalla palvelulla autamme asiakkaitamme pitämään pyörät pyörimässä.

Tavo Oy kehitti myymälöiden visuaalisuutta ja toiminnallisuutta. Myymälöissä haluttiin tuoda esille yrityksen brändin värimaailmaa, joka oli helppo toteuttaa myymäläkaluksien monipuolisen RAL-värivalikoiman ansiosta. Yrityksen oman värimaailman käyttö tekee ympäri Suomen olevien myymälöiden ilmeistä yhteneväisen, mutta myös yritykselle yksilöidyn.

Myymäläkaluksien laaja lisä- ja varusteluosa valikoima mahdollistaa myös moninaisten nimikkeiden esittelyn. Tavo myymälöiden suunnitteluvaiheessa otettiin huomioon, että pienet pohjamuutokset ja varusteluosien lisäykset jo valmiisiin myymälöihin onnistuvat helposti ja nopeasti ilman työkaluja. Tämä takaa myös hyllyjen monipuolisen ja pitkäikäisen käytön tuoterepertuaalista riippumatta.



Myymälähyllyjen päätykehikot mahdollistavat tuotteiden esittelyn myös käytäväpaikoilla.



Vinohyllyissä lankajakajat ja -etureunat tuovat järjestelmällisyyttä sekä helpottavat tuotteiden osastointia hyllyissä.

MYYMÄLÄKALUSTE- JÄRJESTELMÄ referenssi



Myyjämme antaa apua ideointiin ja suunnitteluun.

MELTEX OY

Meltex Oy toimii valtakunnallisesti rakennustarvikkealan tukkukauppana teollisuudelle, ammattirakentajille ja jälleenmyyjille. Tuotevalikoima kattaa maanrakennus-, LVI-tarvike- sekä rakennustarvikkealan tuotteet laajasti ja monipuolisesti.

Meltex Oy:n Oulun toimipisteen voimakas kasvu vaati kokonaan uusien toimitilojen suunnittelun ja rakentamisen. Uudet nykyaikaiset toimitilat valmistuivat Kempeleen Zateeliitin yritysalueelle. Kohteeseen toimitettiin ja asennettiin Kasten Optim myymäläkalusteet, Kasten P90 kuormalavahyllyt, Kasten S90 pientavarahyllyt sekä raskaat ulokehyllyt.

Hyllyjen suunnittelussa otettiin huomioon myös yrityksen brändivärit, jotka näkyvät mm. lavahyllyjen vaakapalkkien väriyksessä. Optim myymälähyllyt ovat hyvin muunneltavissa asiakkaan tarpeen mukaisesti. Myymälähyllyihin suunniteltiin osaksi lankakorit, joihin voidaan sijoittaa mm. erikokoisia LVI-ilmasointiputkien osia. Myymälähyllyjen pätyihin sekä hyllyjen väleihin asennettiin reikälevyt, joihin voidaan mm. R-piikeillä asettaa pienempiä tuotteita esille. Pitkän tavaravarastointiin asennettiin ulokehyllyt sekä listahyllyt.

"Vanhan toimipisteemme hyllyjen purkaminen, uusien hyllyjen toimitus sekä asennus suoritettiin aikataulussa. Projektin aikana tullesiin muutoksiin reagoitiin myös nopeasti. Olemme erittäin tyytyväisiä lopputulokseen, kertoo Oulun toimipisteen yksikön päällikkö Joonas Halmetoja".



Katso lisää myymälään soveltuvia kalusteita sivulla 15!





PUUMERKKI

Puumerkki on puupohjaisten rakennustarvikkeiden ja puurakentamisen monipuolinen osaaja. Puumerkki toimii Suomessa, Virossa ja Latviassa. Suomen asiakaskuntaa palvelee 10 terminaalia.

Puumerkin tehtyä päätöksen siirtää Lahden terminaalin toiminnot Vierumäelle tarvittiin tila- ja kustannustehokkaat ratkaisut jopa 12 metriä pitkien puutavaraniipujen varastointiin ja käsittelyyn. Varastoratkaisuksi valikoitui kaksi pressuhallia, jotka kalustettiin raskailla ulokehyllyillä. Pylväiden tuentaväli, ulokepituudet ja -kantavuudet määritettiin varastoitavien puutavaraniipujen mukaan.

Jotta käytössä olevat kuutiot saatiin mahdollisimman tehokkaaseen käyttöön, ulokehyllyt asennettiin kapealla työkäytävällä ja käsittelylaitteeksi valikoitui monitietrukki sivuohjauspyörillä.



Pisimmät ulokkeet hyllyssä ovat jopa 2,1 metriä pitkiä.



Ulokehyllyjen jalkapalkkeihin asennettiin ohjaukskot ja hyllyjen pätyihin ohjaukskaaret.



Ota yhteyttä!
Autamme mielellämme suunnittelussa.

KASTEN-ULOKEHYLLYJÄRJESTELMÄT

Kasten-ulokehyllyt, puutavarahyllyt, listahyllyt ja levytelineet on suunniteltu erityisesti pitkien erimittaisten tuotteiden varastointiin ja säilytykseen. Ne ovat loistavia säilytysratkaisuja varastoi-
taessa mm. terästankoja, putkia, kankia, listoja, puutavaranippuja, huonekaluja ja metallilevyjä.

SINKITYT KEVYET ULOKEHYLLYT

Kevyt ulokehylly on turvallinen varastointiratkaisu vaakasuunnassa säilytettävälle pitkille keville tuotteille, kuten puutavara, muoviputket ja listat.

Ei pituusrajoituksia tuotteille, soveltuu sisä- ja ulkotiloihin, ulokkeen pituus ja pylväiden sidosväli säädettävissä kuorman mukaan ja voit lisätä hyllyväliköitä tarvittaessa.

Vankasta sinkitystä teräksestä valmistettu kevyt ulokehylly on saatavana yksipuolisena seinää vasten asennettavana hyllystönä tai kaksipuolisena, jolloin pääsy tuotteisiin tapahtuu etu- ja takapuolelta.

Saatavana:

Ulokekantavuus 200–400 kg/uloke
Pylväskantavuus 1000–2250 kg/toinen puoli
Pylväskorkeudet 2000, 2500 ja 3000 mm
Ulokepituuudet 300, 400, 500 ja 600 mm



1-puoleinen, 2-pylvästä	Koodi	Hinta
Uloke 400 mm	008400	659,42
Uloke 500 mm	008403	696,70
Uloke 600 mm	008406	727,34

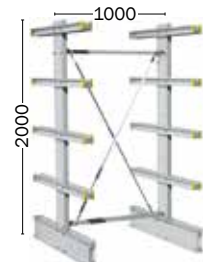

2-puoleinen, 2-pylvästä	Koodi	Hinta
Uloke 400 mm	008409	845,26
Uloke 500 mm	008412	894,94
Uloke 600 mm	008415	944,66

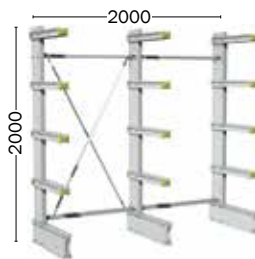

1-puoleinen, 3-pylvästä	Koodi	Hinta
Uloke 400 mm	008401	980,62
Uloke 500 mm	008404	1.036,54
Uloke 600 mm	008407	1.082,50

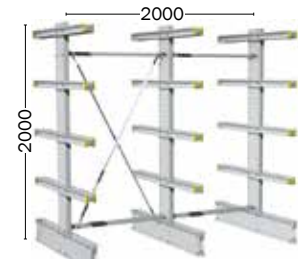

2-puoleinen, 3-pylvästä	Koodi	Hinta
Uloke 400 mm	008410	1.259,38
Uloke 500 mm	008413	1.333,90
Uloke 600 mm	008416	1.408,48

Kärkitappi	Koodi	Hinta/kpl
10 x 120 mm	580230	1,25



KESKIRASKAAT ULOKEHYLLYT

Kasten keskiraskas ulokehyllä on monipuolinen ja modulaarinen järjestelmä pitkien tavaroiden varastointiin, kun tarvitaan kevyttä ulokehyllystä parempi kantavuus tai pidempi ulokepituus. Tavara on helposti käsiteltävissä koska etupylväät eivät estä kuorman hyllyttämistä ja keräämistä.

Kasten keskiraskaassa ulokehyllässä ei ole rajoituksia tuotteiden pituudelle ja saatavissa on eri pituisia orsia, joita on helppo soveltaa erilaisiin tarpeisiin.

SINKITTU KESKIRASKAS ULOKEHYLLY

Hyllystä on saatavilla 4 metrin pylväskorkeuteen saakka ja se on kustannustehokas tapa varastoida pitkiä, mutta suhteellisen kevyitä taakkoja.

Saatavana:

Ulokekantavuus 60 – 1195 kg
Pylväskantavuus 720 – 4780 kg
Pylväskorkeudet 2000 – 4000 mm
Ulokkeen pituus 400 – 1200 mm
Pylväsväli 500 – 1500 mm

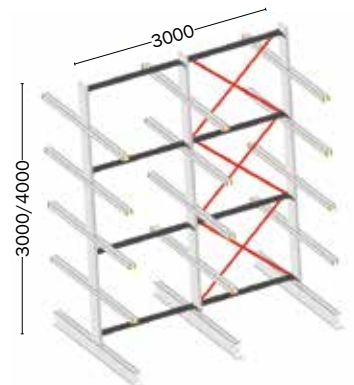
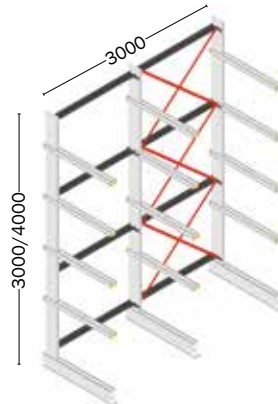

Tuote	Hinta
Uloke 1000 mm, 1-puoleinen	56,56
Uloke 1000 mm, 2-puoleinen	89,19
Uloke 1200 mm, 1-puoleinen	61,65
Uloke 1200 mm, 2-puoleinen	99,42
Kärkitappi 14 x 60 mm	4,76
Kärkitappi 14 x 115 mm	5,29

1-puoleinen, 3-pylvästä	Hinta
K 3000 mm, uloke 1000 mm	1851,68
K 4000 mm, uloke 1000 mm	2033,63
K 3000 mm, uloke 1200 mm	1943,03
K 4000 mm, uloke 1200 mm	2114,42

Sisältää 4 uloketasoa.

2-puoleinen, 3-pylvästä	Hinta
K 3000 mm, uloke 1000 mm	2377,23
K 4000 mm, uloke 1000 mm	2559,17
K 3000 mm, uloke 1200 mm	2555,30
K 4000 mm, uloke 1200 mm	2737,26

Sisältää 4 uloketasoa.

KESKIRASKAS ULOKEHYLLY K40

Saatavana:
Ulokekantavuus alk. 350 kg
Pylväsväli 1500 mm
Pylväskorkeudet 3080 ja 4000 mm
Ulokepituudet 1000 ja 1200 mm

 Otathan yhteyttä ja pyydä tarjousmyyjältämme!

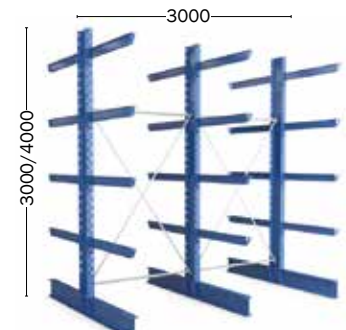
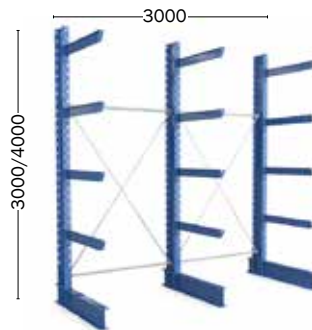

Tuote	Koodi
Uloke 1000 mm	569384
Uloke 1200 mm	569387

Varmistin sisältyy hintaan.

1-puoleinen, 3-pylvästä	Koodi
K 3000 mm, uloke 1000 mm	569380
K 4000 mm, uloke 1000 mm	569382
K 3000 mm, uloke 1200 mm	569374
K 4000 mm, uloke 1200 mm	569386

Sisältää 4 uloketasoa.

2-puoleinen, 3-pylvästä	Koodi
K 3000 mm, uloke 1000 mm	569381
K 4000 mm, uloke 1000 mm	569383
K 3000 mm, uloke 1200 mm	569385
K 4000 mm, uloke 1200 mm	569377

Sisältää 4 uloketasoa.



Ulokehylly voidaan räätälöidä varastoitavan tavarän mukaan.
Pyydä tarjousta!

RU-ULOKEHYLLY K60

Tehokas kanki- ja putkitavarän varastointijärjestelmä. Se soveltuu yksinkertaisen ja joustavan rakenteensa ansiosta kaiken tyyppisiin työympäristöihin: käsityöpajasta massatuotantoon ja rautakaupan noutovarastosta tukkuvarastoihin. RU-ulokehylly, pulverimaalattu RAL 5015. Ulkokäytössä pintakäsittelyksi suositellaan kuumasinkitystä.

Tuote	max. kantavuus kg/uloke	Koodi
Uloke 800 mm (IPE100)	1200	008870
Uloke 1000 mm (IPE100)	960	008871
Uloke 1000 mm (IPE120)	1365	008875
Uloke 1200 mm (IPE100)	800	008872
Uloke 1200 mm (IPE120)	1190	008876
Uloke 1500 mm (IPE120)	1024	008877
pylväskorkeus/ulokepituus mm		
Pylväs 1-puoleinen (IPE220)	4060 / 800	009009
Pylväs 1-puoleinen (IPE220)	4060 / 1000	009010
Pylväs 1-puoleinen (IPE220)	4060 / 1200	009011
Pylväs 1-puoleinen (IPE240)	5080 / 1000	009015
Pylväs 1-puoleinen (IPE240)	5080 / 1200	009016
Pylväs 1-puoleinen (IPE240)	5080 / 1500	009017
Pylväs 2-puoleinen (IPE220)	4060 / 800	009039
Pylväs 2-puoleinen (IPE220)	4060 / 1000	009040
Pylväs 2-puoleinen (IPE220)	4060 / 1200	009041
Pylväs 2-puoleinen (IPE240)	5080 / 1000	009045
Pylväs 2-puoleinen (IPE240)	5080 / 1200	009046
Pylväs 2-puoleinen (IPE240)	5080 / 1500	009047
pylväskorkeus /pylväsväli mm		
Tuenta 2-välikkää	4060 / 1000	009133
Tuenta 2-välikkää	4060 / 1500	009149
Tuenta 2-välikkää	4060 / 2000	009157
Tuenta 3-välikkää	5080 / 1000	009166
Tuenta 3-välikkää	5080 / 1500	009182
Tuenta 3-välikkää	5080 / 2000	009190

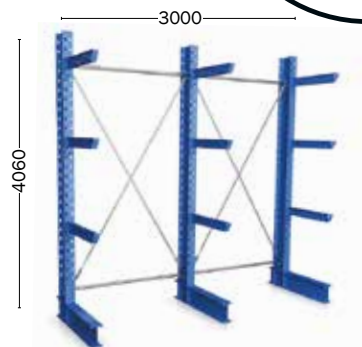

Esimerkki 1
1-puoleinen, 3-pylvästä
Jalka + 3 uloketasoa
Korkeus 4060 mm (pylväs IPE220)

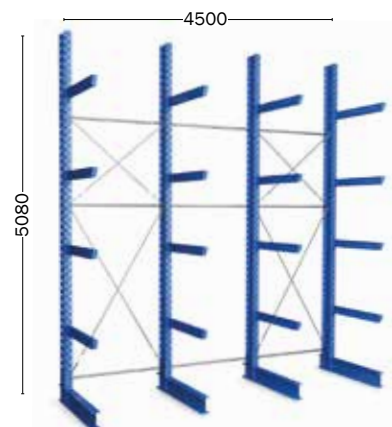

Esimerkki 2
1-puoleinen, 4-pylvästä
Jalka + 4 uloketasoa
Korkeus 5080 mm (pylväs IPE240)

LISÄOSAT ULOKEHYLLYIHIN

Tuote	Koko mm	Koodi
Kasetti	550 x 330 x 3500	568607
Ulokekouru	90 x 200 x 2500	008018
Ulokekouru	90 x 400 x 2500	008019
Kärkitappi	200	569081



Korvaa tilauskoodin viimeinen -X haluamasi värin koodilla.

Hyllylaatikat ja ottolaatikat saatavana näissä väreissä: Lasinkirkas, tummanharmaa, punainen ja sininen.

HUOM! Lasinkirkas väri vaihtoehto on hieman kalliimpi. Kysy lisää myynnistä!

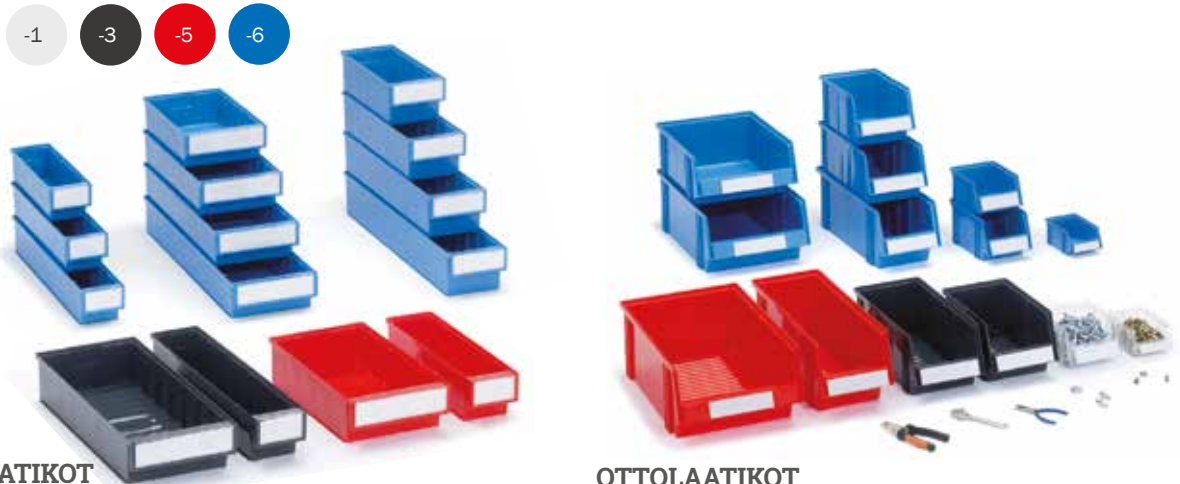

HYLLYLAATIKOT

Suomessa valmistetut muovilaatikat sopivat päivittäiseen käyttöön. Soveltuvat mm. myymälöihin, tuotantotiloihin ja varastoihin. Laatikat sopivat mitoitukseltaan kaikkiin vakiohyllyihin, paternostereihin ja teollisuuden työpisteiden ripustuskiskoihin. Laatikoita on 11 eri kokoa. Saman levyiset laatikat pinoutuvat tukevasti päällekkäin, vaikka laatikoiden pituus vaihtelisi. Kirkkaissa laatikoissa tavarat näkyvät ja löytyvät helposti. Raaka-aine värikkäissä laatikoissa polypropeenä (PP), lämmönkesto -20-+75 °C. Kestää öljyjä, useimpia happoja ja alkaleja sekä liuottimia. Lasinkirkkaissa raaka-aine polystyreeninä (PS), lämmönkesto -40-+55 °C.

Tutustu myös laatikoihin saataviin lisätarvikkeisiin!

Hylly-laatikko	Ulkomitat (S x L x K) mm	Kpl/pakk.	Koodi	Hinta/kpl	Välilevy	Määrä/pakk.	Koodi	Hinta/kpl
3010	300 x 92 x 82	30	3010-X	4,30	D-10	10/120	D-10	0,51
3015	300 x 132 x 100	30	3015-X	5,92	D-15	10/60	D-15	0,69
3020	300 x 186 x 82	15	3020-X	6,72	D-20	10/60	D-20	0,88
4010	400 x 92 x 82	30	4010-X	5,24	D-10	10/120	D-10	0,51
4015	400 x 132 x 100	20	4015-X	7,22	D-15	10/60	D-15	0,69
4020	400 x 186 x 82	15	4020-X	7,41	D-20	10/60	D-20	0,88
5010	500 x 92 x 82	30	5010-X	6,74	D-10	10/120	D-10	0,51
5015	500 x 132 x 100	20	5015-X	8,55	D-15	10/60	D-15	0,69
5020	500 x 186 x 82	15	5020-X	9,09	D-20	10/60	D-20	0,88
6015	600 x 132 x 100	15	6015-X	9,92	D-15	10/60	D-15	0,69
6020	600 x 186 x 82	15	6020-X	9,92	D-20	10/60	D-20	0,88

Otto-laatikko	Ulkomitat (S x L x K) mm	Kpl/pakk.	Koodi	Hinta/kpl	Välilevy	Määrä/pakk.	Koodi	Hinta/kpl
1015	165 x 105 x 75	60	1015-X	2,09	-			
1520	192 x 149 x 105	45	1520-X	4,30	-			
1525	250 x 149 x 130	30	1525-X	6,72	V-14	30/180	V-14	2,72
1930	300 x 186 x 156	24	1930-X	9,06	V-19	24/96	V-19	2,80
1940	400 x 186 x 156	24	1940-X	11,87	V-19	24/96	V-19	2,80
1950	500 x 186 x 182	12	1950-X	17,59	V-195	12/96	V-195	2,80
3040	400 x 310 x 156	12	3040-X	15,49	V-30	12/72	V-30	3,36
3050	500 x 310 x 182	8	3050-X	20,38	V-30	12/72	V-30	3,36



OTTOLAATIKOT

Laatikoita on kahdeksan eri kokoa. Saman levyiset laatikat pinoutuvat tukevasti päällekkäin, vaikka laatikoiden pituus vaihtelisi. Avoin etuosa helpottaa sisällön näkyvyyttä ja löydät oikeat tuotteet helposti ja nopeasti. Raaka-aine värikkäissä laatikoissa polypropeenä (PP), lämmönkesto -20-+75 °C. Kestää öljyjä, useimpia happoja ja alkaleja sekä liuottimia. Lasinkirkkaissa raaka-aine polystyreeninä (PS), lämmönkesto -40-+55 °C.



Etiketti asetetaan suojaelevyn alle, jolloin se pysyy siistinä.

Etiketti	Koodi	Hinta/kpl
Etiketti	E-10	0,85
Etiketti	E-15	0,97
Etiketti	E-20	1,01



Käytettäessä viivakooditarraa välilevyt käännetään, jolloin sileä pinta tulee etupinnaksi. Takaseinään käytetään irtotäytepalaa FP-6M.



REBOX-LAATIKOT UUSIOMUOVIA

Kotimaiset Rebox-laatikot on valmistettu ympäristöystävällisestä uusiomuovista. Laatikot sopivat mitoitukseltaan kaikkiin vakiohyllyihin. Eri syvyiset, mutta saman levyiset laatikot voidaan pinota päällekkäin. Raaka-aine uusiopolypropeenaa, jonka lämmönkesto on -20 - +75 °C. Laatikot kestävät öljyä, useimpia happoja ja alkaleja sekä liuottimia. Raaka-aineesta johtuvat väriaihtelut ovat mahdollisia. Mukana isot, selkeät etiketit. Värinä harmaa. Lisävarusteena kirkkaat poikittaiset välilevyt ja pitkittäiset harmaat jakajat.

Hyllylaatikot (S x L x K) mm	Kpl/ pkt	Koodi	Hinta
400 x 94 x 80	40	6410-30R	4,05
400 x 160 x 85	40	6416-30R	5,59
400 x 186 x 80	20	6420-30R	5,71
500 x 94 x 80	20	6510-30R	5,00
500 x 160 x 85	20	6516-30R	6,00
500 x 186 x 80	20	6520-30R	6,84

Välilevyt Määrä/pkt	Koodi	Hinta
10/200	610	0,53
10/200	616	0,74
10/100	620	0,78
10/200	610	0,53
10/200	616	0,74
10/100	620	0,78

Ottolaatikot (S x L x K) mm	Kpl/ pkt	Koodi	Hinta	Jakajat Määrä/pkt	Koodi	Hinta
400 x 230 x 150	12	6423-30R	9,21	12/36	640-30R	2,22
500 x 230 x 150	12	6523-30R	10,16	12/36	650-30R	2,72



VARASTOLAATIKKO

Uusiopolypropeenaa. Värinä harmaa.

Tuote	(S x L x K) mm	Kpl/pkt	Koodi	Hinta
Varastolaatikko	490 x 310 x 250	12	3149-30R	18,18



BIOX-HYLLYLAATIKOT

Treston BIOX -hyllylaatikko on ensimmäinen puupohjaisesta biomuovista valmistettu säilytyslaatikko teollisuuteen. Vastuullisten puupohjaisten, biomuovisten laatikoiden materiaalista yli 90 % on uusiutuvasta puusta, joka saadaan metsäteollisuuden sivuvirroista ja sertifioituista, kestävästi hoidetuista metsistä. Hyllylaatikkoon käytettävät materiaalit ovat hiilineutraaleja. Lämpötilankesto -20 °C - +75 °C.

Hyllylaatikot (S x L x K) mm	Kpl/ pkt	Koodi	Hinta/ kpl	Välilevyt Kpl/pkt	Koodi	Hinta/ pkt.
300 x 92 x 82	30	3010-7BIOX	9,20	10	D-10BIOX	11,98
400 x 92 x 82	30	4010-7BIOX	10,85	10	D-20BIOX	21,72
500 x 92 x 82	30	5010-7BIOX	14,05			
300 x 186 x 82	15	3020-7BIOX	13,99			
400 x 186 x 82	15	4020-7BIOX	15,59			
500 x 186 x 82	15	5020-7BIOX	19,30			



Hyllylaatikoita saatavana näissä väreissä.

Lasinkirkas, tummanharmaa, punainen ja sininen.

-1

-3

-5

-6

HYLLYLAATIKOSTOT

Pientavaran tehokkaaseen varastointiin. Laatikostoja voi kiinnittää ruuveilla seinälle, pinota lattialle päällekkäin tai koota pyörivään telineeseen. Sisältää vaaleanharmaaksi pulverimaalattun teräskehikon, muovilaatikot ja etiketit suojaletyineen. Saatavilla kaksi syvyyttä, 300 ja 400 mm. Kirkkaat laatikot ovat polystyreeniä (PS). Siniset, punaiset ja harmaat laatikot polypropeenä (PP), poikkeuksena mallin 4040 laatikot, jotka ovat värillistä polystyreeniä (HIPS). Lisätarvikkeena poikittaiset välilyt ja pyörivät telineet.

Sarja 300	Kehikon koko (S x L x K) mm	Koodi	Hinta	Välilytyn koodi	Määrä/pakkaus	Hinta
3010, 16 laatikkoa	300 x 400 x 395	1630	135,00	D-10	10/120	0,51
3020, 8 laatikkoa	300 x 400 x 395	0830	119,00	D-20	10/60	0,88
Sarja 400						
4010, 16 laatikkoa	400 x 400 x 395	1640	159,00	D-10	10/120	0,51
4020, 8 laatikkoa	400 x 400 x 395	0840	135,00	D-20	10/60	0,88
Lukituslanka, 8 kpl		A-605	50,18			

HUOM! Lasinkirkas väri vaihtoehto on hieman kalliimpi. Kysy lisää myynnistä!

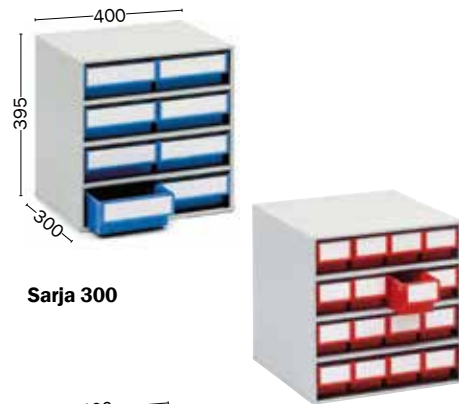
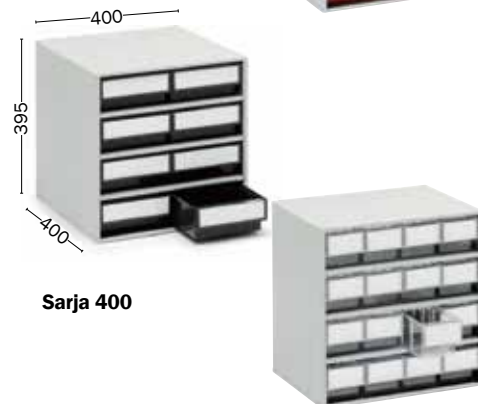
**Sarja 300****Sarja 400**

800 KG
KANTAVUUS

PYÖRIVÄ TELINE HYLLYLAATIKOSTOLLE

Vapaasti lattialla seisova, pyörivä säilytysjärjestelmä, jossa paikat 16 hyllylaatikostolle. Telineen hintaan ei sisälly laatikoita, vaan ne tulee tilata erikseen. Telineessä voi enimmillään olla 1792 erillistä säilytyslokeroa ja tilaa tarvitaan vain 0,64 m². Helppo koota ilman työkaluja.

Tuote	(S x L x K) mm	Kpl/pkt	Koodi	Hinta
Pyörivä teline 16-300	700 x 700 x 1680	1	16-300	550,00
Pyörivä teline 16-400	800 x 800 x 1680	1	16-400	595,00



Hyllylaatikoita saatavana näissä väreissä:
Tummanharmaa, punainen ja sininen.



Hinta
416,-



350 KG
KANTAVUUS

LAATIKKOTELINEET

Tehokas säilytysjärjestelmä päivittäiseen käyttöön, kun pienosia joudutaan hakemaan usein. Kaksi erilaista telineettä. Laatikot ovat 20 asteen kulmassa, jolloin tuotteet ovat hyvin näkyvillä. Laatikot tilataan erikseen. Laatikkokiskon kantavuus 50 kg / vaunun 350 kg.

Tuote	(S x L x K) mm	Koodi	Hinta
Teline BR-2530, 6 kannatinp.	500 x 990 x 1540	BR-2530	415,91
Teline BR-4050, 7 kannatinp.	600 x 990 x 1670	BR-4050	415,91

EI SISÄLLÄ LAATIKOITA!

Hinta
525,-



300 KG
KANTAVUUS

LAATIKKOVAUNU

Siirrettävä kaksipuolinen pientavaravaunu teollisuuden ja korjaamojen tarvikkeiden säilyttämiseen. Laatikkokiskon kantavuus 50 kg / vaunun 300 kg. Alataso terästä, 100 mm pyörät, joista kahdessa jarrut. **Huom! Ottolaatikat tilataan erikseen.**

Tuote	(S x L x K) mm	Koodi	Hinta
Telinevaunu BT-170B, 2-puolinen	715 x 780 x 1630	BT-170B	525,00

ISOT HYLLYLAATIKOSTOT

Monipuolinen säilytysjärjestelmä. Tilaa jopa 336 eri tuotenimikkeelle. Sisältää harmaaksi pulverimaalattun teräskehikon, laatikot, etiketit suojalevyineen ja säätötassut. Takastopparit estävät laatikoiden putoamisen. Laatikkohyllyn kokonaiskantavuus on 240 kg ja hyllyn 30 kg. Laatikoiden vakioväreinä punainen ja sininen, lisäksi saatavana harmaa. Laatikostot voidaan varustaa Ø 100 mm pyöräsarjalla, jonka kantavuus on 150 kg.

Tuote	(S x L x K) mm	Koodi	Hinta
2440, 24 kpl hyllylaatikkoa 4020	410 x 605 x 870	2440	498,00
4840, 48 kpl hyllylaatikkoa 4010	410 x 605 x 870	4840	565,00
Pyöräsarja PS-LH, sis. 4 pyörää Ø 100 mm, 2 jarrulla		PS-LH	109,34
Lukitusankasarja, 8 sankaa		A-605	50,18



Laatikosto 2440
Välilevyt D-20, pakkaus 10/100 kpl



Laatikosto 3640
Välilevyt D-10 ja D-20



Laatikosto 4840
Välilevyt D-10, pakkaus 10/100 kpl



PIENTAVARALAATIKOSTOT

Laadukkaat kotimaiset pientavaralaatikostot ammattikäyttöön. Laatikostoja voi pitää pöydän päällä, kiinnittää ruuveilla seinälle, pinota pyöriviin telineisiin tai laatikostotelineisiin. Kehikko on muotoiltua polypropeenia, hyllyt sinkittyä teräslevyä, laatikot lasinkirkasta polystyreeniä. Sarjan 290 laatikoston mitat (S x L x K): 180 x 310 x 290 mm. Sarjan 550 laatikoston mitat (S x L x K): 180 x 310 x 550 mm. Molemmissa sarjoissa on seitsemän erilaista laatikostoa.

Sarja 290

Laatikkotyyppi	Laatikon mitat (S x L x K) mm	Koodi	Hinta
290, 30 laatikkoa, L-00	175 x 55 x 37	290	41,76
291, 24 laatikkoa, L-01	175 x 69 x 37	291	41,76
292, 12 laatikkoa, L-02	175 x 138 x 37	292	41,76
294, 12 laatikkoa, L-04	175 x 92 x 59	294	38,41
296, 4 laatikkoa, L-06	175 x 277 x 59	296	38,41

Poikittaiset välilevyt	Määrä/pakkaus	Hinta
V-00	10/600	0,24
V-01	10/450	0,25
V-02	10/200	0,29
V-04	10/200	0,29
V-06	10/150	0,66
V-07	10/200	0,51

Pitkittäiset välilevyt	Määrä/pakkaus	Hinta
V-012	10/200	0,43
V-012	10/200	0,43
V-0456	10/300	0,44
V-0456	10/300	0,44
V-078	10/150	0,53
V-012	10/200	0,43
V-0456	10/300	0,44
V-0456	10/300	0,44



Sarja 550

Laatikkotyyppi	Laatikon mitat (S x L x K) mm	Koodi	Hinta
550, 60 laatikkoa, L-00	175 x 55 x 37	550	74,72
551, 48 laatikkoa, L-01	175 x 69 x 37	551	74,72
552, 24 laatikkoa, L-02	175 x 138 x 37	552	74,72
554, 24 laatikkoa, L-04	175 x 92 x 59	554	67,09
556, 8 laatikkoa, L-06	175 x 277 x 59	556	67,09
557, 12 laatikkoa, L-07	175 x 138 x 81	557	67,09
550C, 24 laatikkoa, L-01	175 x 69 x 37	550C	74,74
6 laatikkoa, L-04	175 x 92 x 59		
2 laatikkoa, L-06	175 x 277 x 59		

Poikittaiset välilevyt	Määrä/pakkaus	Hinta
V-00	10/600	0,24
V-01	10/450	0,25
V-02	10/200	0,29
V-04	10/200	0,29
V-06	10/150	0,66
V-07	10/200	0,51
V-01	10/450	0,25
V-04	10/200	0,29
V-06	10/150	0,66

Pitkittäiset välilevyt	Määrä/pakkaus	Hinta
V-012	10/200	0,43
V-012	10/200	0,43
V-0456	10/300	0,44
V-0456	10/300	0,44
V-078	10/150	0,53
V-012	10/200	0,43
V-0456	10/300	0,44
V-0456	10/300	0,44

400 KG
KANTAVUUS

PYÖRIVÄ LAATIKOSTOTELINE

Pyörivään lattiatelineeseen sopii 12 vapaasti valittavaa 550-sarjan laatikostoa, jotka tilataan erikseen. Katso laatikostot sivulta 56. Telineen laakeroitu jalusta pyörii herkästi ja telinettä on kevyt käsitellä.

Tuote	(S x L x K) mm	Koodi	Hinta
Pyörivä teline 12-550 (1.)	500 x 500 x 1730	12-550	256,52
Vaunu (2.)	780 x 715 x 1600	BT-550B	385,00

Pyörivä pöytäteline PTP-5
Kahdelle sarjan 290- tai 550-pientavaralaatikostolle.



1.



2.



Alkaen
14,90Hinta
29,-**KULJETUS- JA VARASTOLAATIKOT**

Ympäristöstävällisestä HDPE-uusi muovista valmistetut muovilaatikat. Soveltuvat kuljetuksiin sekä säilytykseen tuotannossa ja varastoissa. Pinoutuvat päällekkäin ja tyhjinä tilaa säästävasti sisäkkäin. Pyöreät kulmat. Kaikilla sivuilla kädensijat.

Tuote/tilavuus l	Ulkomitat (P x L x K)	Koodi	Hinta
Harmaa laatikko/52 l	600 x 400 x 300	2000-230-32	14,90
Punainen laatikko/52 l	600 x 400 x 300	2000-230-50	16,70
Harmaa kansi		2001-230	13,00

MUUTTOLAATIKKO PINONTAKAHOILLA

Suuret muoviset muuttolaatikat, joissa metalliset pinoamiskahvat. Laatikat pinoutuvat kätevästi kuormattuina ja pinoutuvat tyhjinä sisäkkäin. Ulkomitat: 640 (P) x 440 (L) x 310 (K) mm.

Tuote/tilavuus l	(P x L x K) mm	Koodi	Hinta
Laatikko/70 l	640 x 440 x 310	2005-230	29,00

Alkaen
9,90Alkaen
13,40**MUOVISET EURO-LAATIKOT**

Tummanharmaat elintarvikemuovista valmistetut Euro-laatikat. Edullinen ja kestävä muovilaatikko sopii kaikkiin kuljetuksiin ja varastointiin. Pinoutuu päällekkäin. Saatavilla myös kannet.

Tuote/tilavuus l	Ulkomitat (P x L x K) mm	Koodi	Hinta
Laatikko/12 l (1.)	400 x 300 x 120	2222-230	9,90
Laatikko/22 l (2.)	400 x 300 x 230	2010-230	12,50
Laatikko/25 l (3.)	600 x 400 x 150	2011-230	16,00
Laatikko/40 l (4.)	600 x 400 x 230	2012-230	19,90
Kansi	400 x 300	2020-230	12,50
Kansi	600 x 400	2021-230	16,50

EURO-LAATIKOT

Edullinen ja kestävä harmaa muovilaatikko sopii kaikkiin kuljetuksiin ja varastointiin. Useita eri kokoja, kantoaukolla tai ilman. Pinoutuu päällekkäin. Saatavilla myös kannet.

Tuote	Ulkomitat (P x L x K) mm	Koodi	Hinta
Umpinainen	400 x 300 x 145	6468001502	13,42
Umpinainen	400 x 300 x 230	6469001502	15,35
Umpinainen	600 x 400 x 75	6497000502	15,03
Umpinainen	600 x 400 x 100	6470750502	13,20
Kantoaukoilla	600 x 400 x 145	6472750502	18,47
Kantoaukoilla	600 x 400 x 230	6479750502	23,64
Kantoaukoilla	600 x 400 x 280	6476750502	25,05
Umpinainen	800 x 400 x 200	6488005502	32,08
Kantoaukoilla	800 x 600 x 200	6489750502	47,95
Kantoaukoilla	800 x 600 x 300	6491750502	53,55
Kantoaukoilla	800 x 600 x 415	6440750502	80,67



Alkaen
2,35

Alkaen
10,90



SMARTSTORE-SÄILYTYSLAATIKOT

ISKUNKESTÄVÄT SMARTSTORE PRO -LAATIKOT

Läpinäkyvät säilytyslaatikot sopivat niin varastoon kuin konttoriinkin. Laaja ja monipuolinen valikoima. Valmistettu elintarvikehyväksytystä, kierrätettävästä muovista. Lujat sulkijat pitävät kannen tiukasti kiinni. Laatikot pinoutuvat sisäkkäin ja kannen kanssa päällekkäin. Suurissa 35 litran ja 70 litran SmartStore-laatikoissa on pyörät alla. Lämpötilankesto -40 °C – +120 °C. Säilytyslaatikoilla on 10 vuoden takuu.

Mustat, kestävä ja tukevat säilytyslaatikot järeään käyttöön. Laatikko kestää niin iskuja kuin suuria lämpötilan vaihteluita. Sopii esimerkiksi painavien ja terävien esineiden säilytykseen. Laatikot pinoutuvat sisäkkäin ja kannen kanssa tukevasti päällekkäin. Elintarvikekelpoinen. Lämpötilankesto -40 °C – +100 °C. Tuotteella on 10 vuoden takuu.

Tuote/tilavuus l	Mitat (P x L x K) mm	Pakkauksen koko	Koodi	Hinta/kpl
Laatikko/1 l	210 x 170 x 60	10	4001-230	2,35
Laatikko/2 l	210 x 170 x 110	10	4002-230	2,65
Laatikko/3 l	210 x 170 x 150	10	4003-230	3,10
Laatikko/8 l (1.)	340 x 250 x 160	10	4004-230	5,70
Laatikko/14 l (2.)	400 x 300 x 190	10	4005-230	7,50
Laatikko/32 l (3.)	500 x 390 x 260	6	4006-230	13,80
Laatikko/52 l	500 x 390 x 410	3	4008-230	19,50
Laatikko/70 l (pyörillä) (4.)	720 x 400 x 380	4	4009-230	27,20

Tuote/tilavuus l	Mitat (P x L x K) mm	Koodi	Hinta
Laatikko/15 l	400 x 300 x 190	4021-230	10,90
Laatikko/31 l	500 x 390 x 260	4022-230	20,00
Laatikko/45 l	590 x 390 x 340	4023-230	27,20



Alkaen
30,50

Alkaen
440,-



INTEGRA-LAATIKOT

MAGNUM OPTIMUM

Taittokannella varustetut Integra-kuljetuslaatikot sopivat hyvin yritysten ja osastojen väliin kuljetuksiin. Voidaan pinota sisäkkäin. Laatikoiden päissä on puskurit, joten laatikot eivät jumiudu toisiinsa. Pohja suunniteltu toimimaan kuljettimissa. Kanteen kiinnitettävällä sinetillä varmistat, että sisältö saapuu perille koskemattomana. Väri sininen. Sinetit myydään 100 kpl erissä.

Kokoontaitettuna säästää 65% tilaa. Magnumin saa erilaisin ovien ja alustaversioin.

Tuote/paino	Tilavuus l	Mitat (P x L x K) mm	Koodi	Hinta
Laatikko/1,7 kg	25	400 x 300 x 300	2201-230	30,50
Laatikko/3,6 kg	64	600 x 400 x 350	2202-230	55,50
Sinetit (100 kpl pussi)	100		2023-230	25,00

Tuote	Mitat (P x L x K) mm	Koodi	Hinta
2 jalkal. 2 jalat 2 luukkua	1200 x 800 x 958	2500461502	440,-
2 jalkal. 2 jalat 2 luukkua	1200 x 1000 x 975	2549461502	490,-

Hinta
350,-



Alkaen
285,-



AKKULAATIKKO

Mekaanisesti ja kemiallisesti, myös happoja kestävä muovilaatikat akkujen ja materiaalien käsittelyyn. 610 l laatikko 3 trukkipalalla. Maksimikuorma 600 kg. Sopii monipuolisesti myös muihin käyttötarkoituksiin. Erillinen kansi akkulaatikkoon. Mitat: 1215 x 1015 x 60 mm.

Tuote	Mitat (P x L x K) mm	Koodi	Hinta
Akkulaatikko, 610 l	1200 x 1000 x 740	BBGRA-610	350,-
Akkulaatikon kansi	1215 x 1015 x 60	BBGRA-LID	103,-

BIG BOX -AKKULAATIKOT

Suorat, sileät kaksinkertaiset seinämät. Laatikat on helppo pinota. Lisävarusteena avattava luukku, pyörät, jalkalaudat, kannet sekä hanat ja tulpat.

Big Box -laatikko	Tilavuus l	Mitat (P x L x K) mm	Koodi	Hinta
Umpinainen, jaloilla	535	1200 x 800 x 760	4403100554	285,-
Pyörillä	535	1200 x 800 x 915	4403105554	580,-
Luukulla	535	1200 x 800 x 760	4403150554	285,-
Umpinainen jalkal.	535	1200 x 800 x 790	4403300554	285,-
Umpinainen, jaloilla	670	1200 x 1000 x 760	4401100554	285,-
Umpinainen, pyörillä	670	1200 x 1000 x 915	4401105554	490,-
Luukulla	670	1200 x 1000 x 760	4401150554	335,-
Umpinainen, jalkal.	670	1200 x 1000 x 790	4401300554	335,-
Reijitetty, jalkal	670	1200 x 1000 x 790	4401600554	350,-
Kansi, harmaa			4409820502	60,-
Kansi, harmaa			4410820502	70,-



1.



2.

Otathan yhteyttä, niin etsimme sinun käyttötarpeeseesi sopivan muovilavan!

MUOVILAVAT

Muovilavoja eri käyttötarpeisiin. Muovilavat ovat kosteutta kestäviä ja soveltuvat siten monenlaisiin olosuhteisiin. Kokoja ja malleja on runsaasti. Kysy lisää!

Tuote	Mitat (P x L x K) mm	Koodi	Hinta
Kevytlava, 9 jalkaa (1.)	1200 x 800 x 130	5591510	35,-
Kevytlava, 9 jalkaa	1200 x 1000 x 130	5592500	37,-
Myymäälä-/teholava, 4 jalkaa (2.)	600 x 400 x 140	1850006	16,-
Vahva lava, 3 jalkal. (3.)	1200 x 800 x 150	1876002	97,-



3.



KEMPOWER OY

Kempower on suomalainen yritys, joka valmistaa ja tarjoaa sähköajoneuvojen pikalatauslaitteita ja -ratkaisuja nopeasti kasvaville markkinoille. Yritys suunnittelee, valmistaa ja myy DC-pikalatauslaitteita, -ratkaisuja ja -palveluita, jotka on tarkoitettu sähköajoneuvoille, kuten henkilö- ja hyötyajoneuvoille, liikkuville työkoneille sekä sähköaluksille ja -veneille.

Uuden tuotantolaitoksen myötä Kempower tarvitsi kalusteita ja laitteita, jotka täyttävät yrityksen tarkat tuotantovaatimukset ja tukevat työn tehokkuutta sekä ergonomiaa.

Yritykselle toimitettiin muun muassa Kastenin varastokalusteita, Erikkilän nostolaitteita, Trestonin työpistekalusteita sekä Axelenin konesuojaverkkoja. Kaikki tuotteet on valittu ja mitoitettu Kempowerin tarpeiden ja vaatimusten mukaisesti. Kalusteet on myös maalattu yrityksen brändiväreillä, mustaksi ja oranssiksi, mikä korostaa yhtenäistä ilmettä ja antaa tiloille tunnistettavan ja viimeistellyn ulkoasun



TEKNOWARE

Teknoware suunnittelee ja valmistaa korkealaatuisia valaistusratkaisuja julkisen liikenteen ajoneuvoihin sekä turvalaistujärjestelmiä kiinteistöihin ja huipuristeilijoihin.

Teknowaren kokoonpanotyöpisteet suunniteltiin ergonomia huomioon ottaen. Kokoonpanoon tulevat osat siirretään räätälöidystä vaunusta rullaradan päälle, jossa ne liikkuvat kevyesti.

Työpisteiden runkona on käytetty vakiotuotteita, joihin on räätälöity sopivat lisäosat kokoonpantavien tuotteiden mukaan. Tarkkuutta vaativiin työvaiheisiin on myös raskaisiin työpisteisiin toteutettu sähköinen korkeudensäätö.

Raskaiden osien käsittelyyn on käytetty keventimiä ja alipainetarraimia.

Kalusteet on valittu ja räätälöinnit toteutettu niin, että kalustus joustaa tuotevalikoiman kehityksessä ja muuttuessa.



Raskaskin työpiste sääty sähköisesti.



Herkkien sähkökomponenttien käsittelyyn valittiin ESD-kalusteet.



Laatikoille räätälöitiin sopiva vaunu.

KEVYT TYÖPÖYTÄ TP

Kotimainen TP-työpöytä sopii varusteluosilla täydennettynä mitä moninaisimpiin tehtäviin. Pöydässä on 650 – 900 mm:n portaaton korkeudensäätö, joten soveltuu sekä istuma-, että seisomatyöhön. Työpöytäyhdistelmät ovat helposti purettavissa ja koottavissa uuteen muotoon. Vaaleanharmaa (RAL 7035) teräsrunko, tasot vaaleanharmaata matalapainelaminaattia. Pöydän kantavuus mallista riippuen 150 tai 300 kg tasaista kuormaa.

68



Tuote	Tason mitat mm	Kantavuus kg	Koodi	Hinta
Työpöytä TP	500 x 700	150	TP507	319,61
	500 x 1000	150	TP510	351,04
	500 x 1500	150	TP515	415,66
	700 x 1000	300	TP710	372,02
	700 x 1200	300	TP712	398,21
	700 x 1500	300	TP715	422,64
	700 x 1800	300	TP718	454,11
	900 x 1500	300	TP915	462,83
	900 x 1800	300	TP918	501,27

Varusteluosat TP-pöytiin	Koodi	Hinta
Kiinnityskehikko 1200 mm	TPK12-49	75,01
Kiinnityskehikko 1500 mm	TPK15-49	76,64
Kiinnityskehikko 1800 mm	TPK18-49	100,84
Säätöputki 996 mm	860367-49	59,63
Säätöputki 1359 mm	860024-49	60,91
Säätöputki 1582 mm	860025-49	78,83
Valaisin/kevenninteline 2 x 750 mm	91849006P	258,70
Valaisin/kevenninteline 1 x 900 mm	91849007P	216,51
Valaisin/kevenninteline 2 x 900 mm	91849008P	261,34

Huom! Metallilaatikot LMC ja 45 ovat yhteensopivia TP-pöydän kanssa, tuotetiedot sivulla 78.

ESIMERKKEJÄ VARUSTELLUISTA TP-PÖYDISTÄ

Tuote	Mitat mm	Koodi	Hinta
Työpöytä TP	700 x 1500	TP715	422,64
Kiinnityskehikko	1500	TPK15-49	76,64
		90349002P	354,85
Valaisin/kevenninteline	2 x 750	91849006P	258,70
Treston NaturLite Led 1200 valaisin		TNL1200	555,39
Kallistettava ylähylly	717 x 300	TSM7503-49	138,39
Tarvikelokero hyllyn alle	220 x 300	ABTTS3-41	62,96
Alataso	1380 x 500	AT 150TPH	269,31
Reikätausta, sininen	718x 1003	861514-07	104,70
Alumiininen laatikkolista säätöputkiin	736 x 55 x 75	BP750C	65,12
Ottolaatikko, punainen	149 x 192 x 105	1520-5	4,30
Ottolaatikko, sininen	149 x 192 x 105	1520-6	4,30
Reikälevykaappi	720 x 255 x 900	852629-07	393,15
Laatikosto 45/14-1	450 x 520x 140	60349001	298,79
Pistorasiapaneeli 468, 6 x Schuko, 2 x USB-A, kytkin merkivalolla		TPR4-001	166,88

Tuote	Mitat mm	Koodi	Hinta
Työpöytä TP	700 x 1800	TP718	454,11
Kiinnityskehikko	1800	TPK18-49	100,84
		90449002P	364,34
Valaisin/kevenninteline	2 x 900	91849008P	261,34
Treston NaturLite Led 1200 valaisin		TNL1200	555,39
LCD-näytön kannatin nivelvarrella		93049002P	259,10
Laiteteline nivelvarrella	500 x 250 x 125	92849002P	315,98
Reikätausta, harmaa	878 x 389	861516-49	65,72
Kierrätysmateriaalisiiliö	530 x 280 x 585	PRMB	137,16
Rullakannatin säätöputkille	900	890548-49P	68,28
Kallistettava ylähylly	870 x 300	TSM9003-49	146,77
Hyllyn jakajakaari setti 4 kpl (ylähyllyyn)	300 x 400	PDH300-49	96,45
Alumiininen laatikkolista säätöputkiin	889 x 55 x 75	BP900C	72,79
Teräksinen apuhylly A5 laatikkolistaan	159 x 254 x 50	ASSA5	61,60
Teräksinen apuhylly A4 laatikkolistaan	217x 298 x 50	ASSA4	68,15
Ulosvedettävä tulostinhylly	500 x 510 x 515	PSP50	251,61
Pakkauksmateriaalihylly	870 x 600	SPM900-49	97,09
Säädettävä kiinnitysarra työtason alle (SPM-hyllyyn)		SPMAF-49	131,74
Hyllyn jakajakaari setti 4 kpl (SPM-hyllyyn)		PDH600	102,74
Pistorasiapaneeli 836, 6 x Schuko, katkaisija, 2 x USB		TPR9-001	208,93



KEVYT TYÖPÖYTÄ TPH

Kuten TP-pöytä, mutta varustettu pystyprofiileilla ja hyllytasolla. Hyllyn syvyys 310 mm, korkeus portaattomasti säädettävissä 1080–1550 mm. Pöydässä on 650 – 900 mm:n portaaton korkeudensäätö, joten soveltuu sekä istuma-, että seisomatyöhön. Vaaleanharmaa (RAL 7035) teräsrunko, tasot vaaleanharmaata matalapainelaminaattia. Pöydän kantavuus mallista riippuen 150 tai 300 kg tasaista kuormaa.

Tuote	Tason mitat mm	Kantavuus kg	Koodi	Hinta
Työpöytä TPH	700 x 1200	300	TPH712	637,48
	700 x 1500	300	TPH715	677,64
	700 x 1800	300	TPH718	749,26
	900 x 1500	300	TPH915	742,29
	900 x 1800	300	TPH918	787,67

Varusteluosat TPH-pöytiin	Mitat mm	Sopivuus	Koodi	Hinta
Teräshylly TH	145 x 1119	TPH 712	TH120	74,60
Teräshylly TH	145 x 1419	TPH 715/915	TH150	78,86
Teräshylly TH	145 x 1719	TPH 718/918	TH180	87,38
Laatikkoprofiili BP	1115	TPH 712	BP120	72,74
Laatikkoprofiili BP	1415	TPH 715/915	BP150	81,86
Laatikkoprofiili BP	1715	TPH 718/918	BP180	87,94
Säätöhylly SH	310 x 1500	TPH 715/915	SH150	183,47
Säätöhylly SH	310 x 1800	TPH 718/918	SH180	193,95
Reikälevy RL	1115 x 750	TPH 712	RL120	211,95
Reikälevy RL	1415 x 750	TPH 715/915	RL150	227,46
Reikälevy RL	1715 x 750	TPH 718/918	RL180	272,28
RK 1 kiinnikesarja			RK1	42,80
Työkalu- ja valaisinteline KT	1200	TPH 712	KT120	197,10
Työkalu- ja valaisinteline KT	1500	TPH 715/915	KT150	201,29
Työkalu- ja valaisinteline KT	1800	TPH 718/918	KT180	207,58
Pistorasiapaneeli 468, 6 x Schuko, 2 x USB-A, kytkin merkkivalolla			TPR4-001	166,88
Pistorasiapaneeli 683, 10 x Schuko, katkaisija			TPR7-038	215,94

Huom! Metallilaatikkotost LMC ja 45 ovat yhteensopivia TPH-pöydän kanssa, tuotetiedot sivulla 78.



ESIMERKKEJÄ VARUSTELLUISTA TP-PÖYDISTÄ

Tuote	Mitat mm	Koodi	Hinta
Työpöytä TPH	700 x 1200	TPH712	637,48
Työkalu- ja valaisinteline KT	1200	KT120	197,10
Treston IntoLite Led 850 valaisin	850	TIL850	251,64
Reikälevy RL	1115 x 750	RL120	211,95
RK 1 kiinnikesarja		RK1	42,80

Tuote	Mitat mm	Koodi	Hinta
Työpöytä TPH	700 x 1800	TPH718	749,26
Työkalu- ja valaisinteline KT	1800	KT180	207,58
Jakajakaari setti 5kpl	310 x 400	PDH	125,27
Kääntövarsi ja taso	460 x 210	CKV400	228,55
Laatikkohylly EPL	455 x 200	EPL	120,88
Reikälevy RL	1715 x 750	RL180	272,28
RK 1 kiinnikesarja		RK1	42,80
LCD-näytön kannatin reikälevyyn	120 x 38 x 150	890715-49	64,76
Laatikkosto 45/26-1	450 x 520 x 260	60449001	497,98
Treston NaturLite Led 1200 valaisin	1200	TNL1200	555,39

Huom! TP-pöydän kanssa yhteensopiva siirrettävä apupöytä SAP. Katso sivulta 82.



1000 KG
KANTAVUUS

RTP RASKAS TYÖPÖYTÄ

Tukeva työpöytä korjaamo- ja konepajoihin, auto- ja konekorjaamoihin, huoltoyksiköihin ja haastaviin ympäristöihin. Säädettävät jalat max. korkeus 750 - 1000 mm. Työpöydän kantavuus 1000 kg (pyörillä 550 kg).

Alla esitellyt työpisteet ovat valmiita yhdistelmiä, ja kussakin taulukossa luetellut osat sisältyvät työpisteen hintaan.

70

Huom! Sarjan 55 metallilaatikot ovat yhteensopivia RTP-pöydän kanssa, tuotetiedot sivulla 78.



Huoltotyöpiste 1 (1500 x 750 mm)

Tuote	Koodi	Hinta
Työpistekokonaisuus	C13041110	998,87
Sisältää:		
- Alataso	92449014	
- Huojuntatuki	836451-49	
- Kiinteä H-jalka 2 kpl	836303-49	
- Laatikosto 55/13-1	61007001	
- Terästaso 1,5 mm	836721-74	



Huoltotyöpiste 2 (1500 x 750 mm)

Tuote	Koodi	Hinta
Työpistekokonaisuus	C13041141	1.563,13
Sisältää:		
- Kiinteä H-jalka 2 kpl	836303-49	
- Terästaso 1,5 mm	836721-74	
- Kiinnityskehikko	860375-49	
- Säästöputki 3 kpl	860024-49	
- Reikätausta 2 kpl	861514-07	
- Valaisin- ja kevenninteline 91849006P		
- IntoLite Led 850 valaisin TIL850		



Raskas työpöytä teollisuuteen (2000 x 750 mm)

Tuote	Koodi	Hinta
Työpistekokonaisuus	C13041504	1.557,98
Sisältää:		
- Kiinteä H-jalka	836303-49	
- Terästaso 1,5 mm	836736-74	
- Laatikosto 55/66-4	61207204	



Raskas työpöytä teollisuuteen (1500 x 750 mm)

Tuote	Koodi	Hinta
Työpistekokonaisuus	C13041503	1.510,01
Sisältää:		
- Kiinteä H-jalka	836303-49	
- Terästaso 1,5 mm	836721-74	
- Laatikosto 55/66-4	61207204	



Korjaamo työpiste 3 (1500 x 750 mm)

Tuote	Koodi	Hinta
Työpistekokonaisuus	C13041508	991,39
Sisältää:		
- Kiinteä H-jalka 2 kpl	836303-49	
- Terästaso 1,5 mm	836721-74	
- Kiinnityskehikko	860375-49	
- Säästöputki 3 kpl	860367-49	
- Reikätausta 2 kpl	861512-07	



Asentajan työpiste 2 (1500 x 750 mm)

Tuote	Koodi	Hinta
Työpistekokonaisuus	C13041517	2.374,60
Sisältää:		
- Kiinteä H-jalka 2 kpl	836303-49	
- Terästaso 1,5 mm	836721-74	
- Kiinnityskehikko	860375-49	
- Säästöputki 3 kpl	860024-49	
- Reikätausta	861514-07	
- Reikälevykaappi	852629-49	
- Laatikosto 55/66-2	61249202	



Korjaamo työpiste 2 (1500 x 750 mm)

Tuote	Koodi	Hinta
Työpistekokonaisuus	C13041314	1.648,45
Sisältää:		
- Säädettävä jalka 2 kpl	836664-49	
- Terästaso 1,5 mm	836721-74	
- Kiinnityskehikko	860375-49	
- Säästöputki 3 kpl	860367-49	
- Reikätausta 2 kpl	861512-07	
- Laatikosto 55/37-1	61149001	



Huoltotyöpiste pyörillä (1000 x 750 mm)

Tuote	Koodi	Hinta
Työpistekokonaisuus	C13041522	1.156,25
Sisältää:		
- Säädettävä jalka pyörälaipalla 2 kpl	836029-49	
- Terästaso 1,5 mm	836720-74	
- Kiinnityskehikko	852693-49	
- Säästöputki 2 kpl	860367-49	
- Reikätausta	861538-49	
- Kääntöpyörä jarrulla	1987	
- Pyörien kiinnitysarja	1988	

550 KG
KANTAVUUS

HEVI TEOLLISUUSPÖYTÄ

Käyttäjäturvallinen teollisuuden yleispöytä, kevyempiin huolto- ja korjaamoympäristöihin. Kantavuus 550 kg.

Teollisuuspöydän leveys 1500 tai 2000, syvyys 630 mm. Korkeus säädettävissä 695-995 mm 25 mm jaolla.

Huom! Sarjan 45 metallilaatikostot ovat yhteensopivia HEVI-pöydän kanssa, tuotetiedot sivulla 78.



HEVI Teollisuuspöytä (1500 x 630 mm)

Tuote	Koodi	Hinta
HEVI Teollisuuspöytä	HWB15063S	511,61



71



HEVI Teollisuuspöytä (2000 x 630 mm)

Tuote	Koodi	Hinta
HEVI Teollisuuspöytä	HWB20063S	601,77



Kevyt korjaamotyöpiste 1 (1500 x 630 mm)

Tuote	Koodi	Hinta
Työpistekokonaisuus	HWB15S-002	833,47
Sisältää:		
- HEVI Teollisuuspöytä	HWB15063S	
- Säätöputki 3 kpl	860367-49	
- Reikätausta 2 kpl	861512-49	



Kevyt korjaamotyöpiste 2 (1500 x 630 mm)

Tuote	Koodi	Hinta
Työpistekokonaisuus	HWB15S-003	1.336,69
Sisältää:		
- HEVI Teollisuuspöytä	HWB15063S	
- Säätöputki 3 kpl	860367-49	
- Reikätausta 2 kpl	861512-49	
- Laatikosto 45/26-1	60449001	



Kevyt huoltotyöpiste 1 (1500 x 630 mm)

Tuote	Koodi	Hinta
Työpistekokonaisuus	HWB15S-004	1.666,94
Sisältää:		
- HEVI Teollisuuspöytä yhdellä jalkaparilla	HWB15063S-SL	
- Säätöputki 3 kpl	860024-49	
- Reikätausta 2 kpl	861514-49	
- Laatikosto 45/66-3	60749203	



Kevyt huoltotyöpiste 2 (2000 x 630 mm)

Tuote	Koodi	Hinta
Työpistekokonaisuus	HWB20S-001	1.839,92
Sisältää:		
- HEVI Teollisuuspöytä yhdellä jalkaparilla	HWB15063S-SL	
- Säätöputki 3 kpl	860024-49	
- Reikätausta 2 kpl	861535-49	
- Laatikosto 45/66-3	60749203	



Kevyt huoltotyöpiste 3 (2000 x 630 mm)

Tuote	Koodi	Hinta
Työpistekokonaisuus	HWB15S-003	1.336,69
Sisältää:		
- HEVI Teollisuuspöytä yhdellä jalkaparilla	HWB15063S-SL	
- Säätöputki 3 kpl	860024-49	
- Reikätausta 2 kpl	861535-49	
- Laatikosto 45/26-1 2 kpl	60449001	



72



Saatavana
myös
pyörillä!

RTP RASKAS TYÖPÖYTÄ

RTP Raskas työpöytä	Mitat (L x S) mm	Koodi	Hinta
Terästasolla ja säädettävillä jaloilla	1500 x 750	C13041101P	650,00

Jalat RTP-pöytään

Tuote	Korkeus mm*	Koodi	Hinta
Säädettävä H-jalka (1 kpl)		836 664-49	117,42
Kiinteä H-jalka (1 kpl)		836 303-49	87,80
Säädettävä H-jalka pyörälaipalla (1 kpl)		836 029-49	134,02
Kääntyvä pyörä jarrulla ** (1 kpl)		1987	79,68
Kiinteä pyörä** (1kpl)		1988	47,18

*Korkeus ilman pöytätasoa (sisältäen Ø100 mm pyörät).

** Kantavuus: 1000/1500 mm leveät pöydät 500 kg, 2000/2250 mm leveät pöydät 300 kg.

Pöytätasot RTP-pöytään

Teräs- ja muovitasoissa kierremuhvit jalkojen ja laatikostojen kiinnitystä varten. Tasojen sisusta vaneria ja lastulevyä.

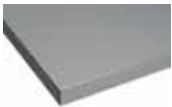

Terästaso 1,5 mm

Tason paksuus 50 mm. Terästaso 1,5 mm. Pulverimaalattu tummanharmaa. Päätilystat sinistä muovia.

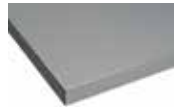

Terästaso 3,0 mm

Tason paksuus 50 mm. Terästaso 3,0 mm, Pulverimaalattu tummanharmaa. Päätilystat sinistä muovia.



Muovitaso, teräsreunat

Tason paksuus 50 mm. PVC-muovitaso – pinta harmaata muovia, etureunassa sinkitty teräslista.

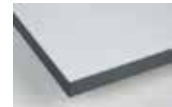

Muovitaso muovireuna

Tason paksuus 50 mm. PVC-muovitaso – pinta harmaa, reunalistat sinistä muovia.

(L x S) mm	Koodi	Hinta	(L x S) mm	Koodi	Hinta	(L x S) mm	Koodi	Hinta	(L x S) mm	Koodi	Hinta
1000 x 750	836720-74	304,03	1000 x 750	852652-74	492,74	1000 x 750	836723-79	310,32	1000 x 750	836729-79	345,97
1500 x 750	836721-74	335,48	1500 x 750	852653-74	503,23	1500 x 750	836724-79	351,21	1500 x 750	836726-79	345,97
2000 x 750	836736-74	428,79	2000 x 750	852654-74	712,90	2000 x 750	836728-79	518,95	2000 x 750	836730-79	482,26
2250 x 750	836722-74	481,21	2250 x 750	852649-74	723,39	2250 x 750	836725-79	518,95	2250 x 750	836727-79	487,50



Huojuntatuki RTP-pöytään

Huojuntatukea käytetään RTP-pöydän vakauttamiseen. Huojuntatuki on välttämätön, mikäli pöytä koostuu vain jaloista ja tasosta.

Tuote	Leveys mm	Koodi	Hinta
Huojuntatuki	1000-1500	852 694-49	39,82
Huojuntatuki	1500-2250	836 451-49	65,49

Kiinnityskehikko RTP-pöytään

Säätöputket tai säätöputkimoduuli kiinnitetään Workshop-pöytiin aina kiinnityskehikon avulla. Korvaa huojuntatuon.

Leveys mm	Koodi	Hinta
1000	852 693-49	138,51
1500	860 375-49	157,26
2000	860 725-49	199,19
2250	860 376-49	204,44

Alataso RTP-pöytään

RTP-työpöytä voidaan varustaa alatasolla. Alatasot sisältävät vierintäesteen.

Tuote	Koko L x S mm	Kantavuus kg	Koodi	Hinta
Alataso 1000, RTP	870 x 648	200	836 664-49	117,42
Alataso 1500, RTP	1370 x 648	200	836 303-49	87,80
Alataso 2000, RTP	1870 x 648	100	836 029-49	134,02
Alataso 2250, RTP	2120 x 648	100	1987	79,68



Alkaen
1.675,-**300 KG**
KANTAVUUS**TEOLLISUUS SÄHKÖPÖYTÄ, 300 KG**

Sähköpöytä, joka on kehitetty teollisuuden, tuotekehityksen ja varastojen tarpeisiin. Korkeudensäätö kahdella sähkömoottorilla. Korkeudensäätö välillä 715 – 1115 mm. Pöytälevy 24 mm paksua vaaleanharmaata korkeapainelaminaattia. Pöydän voi täydentää valmiilla, erikseen myytävällä varustesetillä. Toimitetaan osina.

Tuote	Mitat (L x S) mm	Koodi	Hinta
Sähköpöytä	1500 x 800	6005-401	1.675,-
Sähköpöytä	2000 x 800	6006-401	1.725,-
ESD sähköpöytä	1500 x 800	6005-310	1.875,-
ESD sähköpöytä	2000 x 800	6006-310	1.999,-

73

Varustelupaketit

Kaksi erilaista valmista pakettia. Asennuspaketti sisältää kaikki kuvassa näkyvät lisäosat pöytään, valaisinta ja muovilaatikoita lukuunottamatta: pystyprofiilit, kiinnityskehikko, hylly, reikälevy, pistorasiapaneeli ja 2 kpl laatikkokiskoja. Ergonomiseen pakkauspalettiin sisältyy: pystyprofiilit, kiinnityskehikko, 2 hyllyä, 5 kpl hyllynjakajia ja paperirullateline.

Tuote	Mitat (L) mm	Koodi	Hinta
Asennuspaketti	1500 mm pöytään	6015-401	595,-
Asennuspaketti (1.)	2000 mm pöytään	6016-401	659,-
Valaisin asennuspakettiin (2.)	1357 mm	6100-340	289,-
Pakkauspaketti (3.)	1500 mm pöytään	6010-401	549,-
Pakkauspaketti	2000 mm pöytään	6011-401	575,-
Valaisimen kiin.tarvikkeet	1500 mm pakettiin	6012-401	123,-
Valaisimen kiin.tarvikkeet	1200 mm pakettiin	6013-401	128,-

Alkaen
229,-**100 KG**
KANTAVUUS**125 KG**
KANTAVUUS**SÄÄDETTÄVÄT APUPÖYDÄT**

Apupöytä, jossa korkeus- ja kallistus on säädettävissä. Korkeus on säädettävissä kaasujousella pienessä 620 – 875 mm ja isossa 730 – 980 mm. Portaaton kallistuksensäätö pienessä 0–30° ja isossa 0–40°. Kääntyvät pyörät Ø 75 mm, kahdessa niistä on jarru.

Tuote	Mitat (L x S) mm	Koodi	Hinta
Apupöytä	500 x 350	7000-102	229,-
Apupöytä ESD	500 x 350	7000-314	255,-
Iso apupöytä	800 x 600	7001-102	539,-
Iso apupöytä	1150 x 750	7002-102	655,-

Alkaen
497,-**400 KG**
KANTAVUUS**APUPÖYTÄ PYÖRILLÄ**

Erittäin kestävä ja helposti liikuteltava työpiste. Tasot vaaleanharmaata 24 mm paksua korkeapainelaminaattia. Korkeussäätö välillä 800 – 1100 mm. Pyörät Ø 125 mm, kaikki kääntyviä, kahdessa jarru. Lisävarusteena alataso. Toimitetaan osina.

Tuote	Mitat (L x S) mm	Koodi	Hinta
Apupöytä	1200 x 600	6020-401	497,-
Apupöytä	1500 x 600	6021-401	549,-
Alataso	1200 x 400	6022-401	120,-
Alataso	1500 x 400	6023-401	141,-

Alkaen
529,-**SÄHKÖPÖYTÄ, 150 KG**

Edullinen sähköpöytä kevyisiin kokoonpano- ja pakkausyöpisteisiin. Pöytälevy 25 mm paksua matalapainelaminaattia. Kaksi nostomoottoria. Korkeudensäätö välillä 620 – 1120 mm. Pöydässä neljä muistipaikkaa esimerkiksi eri työntekijöiden työskentelykorkeuksien tallentamiseksi. Toimitetaan osina.

Tuote	Mitat (L x S) mm	Koodi	Hinta
Sähköpöytä	1200 x 700	0160-401	529,-
Sähköpöytä	1500 x 700	0161-401	555,-
Sähköpöytä	1800 x 700	0162-401	585,-



400 KG
KANTAVUUS

CONCEPT-SÄHKÖPÖYTÄ, 400 KG

Ergonominen työpöytä muokkautuu joustavasti teollisuuden tarpeisiin. Saatavilla on useita pöytäkokoja ja kokoonpanovaihtoehtoja. Soveltuu erityisen hyvin pakkausympäristöihin, teollisuuden kokoonpanoon, laadunvalvontaan, ylellisyustuotteiden valmistukseen, lääkinnällisten laitteiden valmistukseen ja puhdistiloihin. Saatavana monipuolisilla lisävarusteilla. Pöydän säätöväli 700 - 1100 mm, säätönopeus 13 mm / sekunti.

Akkupaketti BSC001 soveltuu Concept- ja TED-pöytiin



74

Pöytätasot Concept-pöytään

Vaaleanharmaata korkeapainelaminaattia. Reunalistat muovia. Tason paksuus 25 mm.

Tuote	Koko L x S mm	Koodi	Hinta
Concept-pöytätaaso	1000 x 600	TT10060-HPL	135,13
Concept-pöytätaaso	1000 x 750	TT10075-HPL	150,23
Concept-pöytätaaso	1200 x 600	TT12060-HPL	157,91
Concept-pöytätaaso	1200 x 750	TT12075-HPL	171,83
Concept-pöytätaaso	1500 x 600	TT15060-HPL	174,16
Concept-pöytätaaso	1500 x 750	TT15075-HPL	204,17
Concept-pöytätaaso	1500 x 900	TT15090-HPL	236,97
Concept-pöytätaaso	1800 x 750	TT18075-HPL	236,52
Concept-pöytätaaso	1800 x 900	TT18090-HPL	267,85
Concept-pöytätaaso	2000 x 750	TT20075-HPL	258,10
Concept-pöytätaaso	2000 x 900	TT20090-HPL	293,38

Sähkösäätöinen Concept-pöytärunko

Säätönopeus 13 mm / sekunti. Kantavuus 400 kg.

Tuote	Koko L x S mm	Koodi	Hinta
Concept-pöytärunko	1000 x 600	103 49 015P	2.291,56
Concept-pöytärunko	1000 x 750	103 49 030P	2.311,06
Concept-pöytärunko	1200 x 600	103 49 016P	2.324,28
Concept-pöytärunko	1200 x 750	103 49 031P	2.343,78
Concept-pöytärunko	1500 x 600	103 49 017P	2.371,59
Concept-pöytärunko	1500 x 750	103 49 032P	2.391,11
Concept-pöytärunko	1500 x 900	103 49 064P	2.470,67
Concept-pöytärunko	1800 x 750	103 49 033P	2.454,79
Concept-pöytärunko	1800 x 900	103 49 065P	2.534,38
Concept-pöytärunko	2000 x 750	103 49 034P	2.513,46
Concept-pöytärunko	2000 x 900	103 49 066P	2.593,05

Esimerkkejä varustelluista Concept-pöydistä

Tuote	Mitat mm	Koodi	Hinta/kpl
Concept pöytärunko	1500 x 750	10349032P	2.391,11
Concept-pöytätaaso	1500 x 750	TT15075-HPL	204,17
Kaapelikanava	717 x 360	860044-49	114,34
Säätöputkimoduuli	2 x M750/1359	UTM2X750M-49	314,45
Valaisin- ja kevenninteline	2 x M750	91849006P	258,70
Teräshylly	740 x 300	836028-49	65,10
Reikätausta	718 x 389	861511-49	58,90
Pyörivä työkaluteline	513 x 320	880865-49	216,62
Reikätausta pyörivään työkalutelineeseen	470 x 300	860951-49	27,71
Laatikkolista		859151-49	31,89
Ottolaatikko, 7 kpl	105 x 165 x 75	1015-6	2,09
LCD-näytön kannatin nivelvarrella		93049002P	259,10
Pistorasiapaneeli 683, 5 pistoketta, katkaisija, 2xUSB		TPR7-001	171,72
Treston NaturLite Led 1200 valaisin		TNL1200	555,39



Tuote	Mitat mm	Koodi	Hinta/kpl
Concept pöytärunko	1500 x 750	10349032P	2.391,11
Concept-pöytätaaso	1500 x 750	TT15075-HPL	204,17
Säätöputkimoduuli	2 x M750/1359	UTM2X750M-49	314,45
Valaisin- ja kevenninteline	2 x M750	91849006P	258,70
Pyörivä työkaluteline	513 x 320	880865-49	216,62
Reikätausta pyörivään työkalutelineeseen	470 x 300	860951-49	27,71
Laatikkolista, 3 kpl		859151-49	31,89
LCD-näytön kannatin nivelvarrella		93049002P	259,10
Näppäin- ja hiiritaso LCD-näytön kannattimeen	480 x 260	860941-49	109,28
Treston pistorasiapaneeli 683, 10 pistoketta, katkaisija		TPR7-038	215,94
Reikätausta 2 kpl	718 x 1003	861511-49	58,90
Reikätausta 2 kpl	718 x 194	861510-49	40,07
Treston NaturLite Led 1200 valaisin		TNL1200	555,39



200 KG
KANTAVUUS

TED SÄHKÖPÖYTÄ, 200 KG

Sähköpöytä TED on teollisuuden sähköpöytä laajalla korkeussäätö-alueella. Laaja ja nopea korkeussäätö sopii erityisen hyvin kevyeen kokoonpanotyöhön, pakkaamiseen ja muihin työtehtäviin missä käsiteltävien kappaleiden koko voi vaihdella pienestä suureen. Työpöytä voidaan varustella lisätarvikkeilla, mitkä edesauttavat hyvää ergonomiaa ja järjestystä sekä vapauttavat tilaa työtasolta. Monipuolisten varusteluosien ansiosta TED-sähköpöytä mukautuu helposti eri käyttötarkoituksiin. Pöydän säätöväli 630 - 1270 mm. Pöytäta-son yläpuoliset lisävarusteet enintään 80 kg.

Saatavana
myös
ESD-versiona!



75

Varusteluosat esim. 1500 x 800 mm pöytään

Tuote	Mitat mm	Koodi	Hinta/kpl
Säätöputkipari	400 (K)	TTP400-49	191,49
Säätöputkipari	790 (K)	TTP790-49	233,12
Säätöputkipari	997 (K)	TTP990-49	242,84
Teräshylly	1490 x 300	890756-49	99,00
Reikätausta	1474 x 389	861526-49	114,10
Valaisin teline	1500 (L)	91849006P	258,70
Säädettävä näytön kannatin		TDB-49	167,74
Päätetaso nivellarrella		93049001P	317,36
Laatikosto	300 x 454 x 150	859330-49	208,91
Laatikon kiinnityssarja		855057-49	51,37

TED SÄHKÖPÖYTÄ

Tuote	Mitat (L x S) mm	Koodi	Hinta
Sähköpöytä	900 x 800	TED809-41	1.207,32
Sähköpöytä	1100 x 800	TED811-41	1.236,91
Sähköpöytä	1500 x 800	TED815-41	1.290,69
Sähköpöytä	1800 x 800	TED818-41	1.341,78

Huom!

Akkupaketti BSC001 soveltuu Concept- ja TED-pöytiin.



Esimerkkejä varustelluista TED-pöydistä

Tuote	Mitat mm	Koodi	Hinta/kpl
TED sähköpöytä	1500 x 800	TED815-41	1.290,69
Säätöputkipari	790 (K)	TTP790	233,12
Valaisin- ja kevenninteline	1350 (L)	91849011P	245,29
Treston IntoLite Led 850 valaisin		TIL850	251,64
Reikätausta	1328x389	861521-49	103,79
Säädettävä näytön kannatin		TDB-49	167,74
Teräshylly	1340 x 300	860787-49	92,68
Alumiininen laatikkolista	1320 (L)	BP1350C	86,32
Lisäteräshylly A5 laatikkokiskoon	159 x 254 x 50	ASSA5	61,60
Pistorasiapaneeli 836, 6 pistoketta, katkaisija, vikavirtasuojia		TPR9-010	391,44
Kaareva laatikkolista	770 x 54	92949002P	226,15
Ottolaatikko, sininen	105 x 165 x 75	1015-6	2,09
Laatikosto	300 x 454 x 150	859330-49	208,91
Laatikon kiinnityssarja		855057-49	51,37

Tuote	Mitat mm	Koodi	Hinta/kpl
TED sähköpöytä	1800 x 800	TED818-41	1.341,78
Säätöputkipari	790 (K)	TTP790-49	233,12
Rullakannatin		859041-49P	79,15
Rullajakajat		RD25	57,66
Leikkuri	1500	PPC150	422,91
Teräshylly	1490 x 300	890756-49	99,00
Teräsjakajapari 300 mm hyllyihin		010004-49	26,56
Valaisin- ja kevenninteline	1500 (L)	91849006P	258,70
Treston NaturLite Led 1200 valaisin		TNL1200	555,39
Pyörivä työkaluteline	513 x 320	880865-49P	216,62
Reikätausta pyörivään työkalutelineeseen	470 x 300	860951-49	27,71
Kierrätysmateriaalisäiliö, 60l	530 x 280 x 585	PRMB	137,16
Tarvikelokero	400 x 300 x 150	PPH TXL	57,64
Pullonpidike		CH1	32,50
Työkalutaso	1000 x 60	PTH	47,69

Tuote	Mitat mm	Koodi	Hinta/kpl
TED sähköpöytä	1500 x 800	TED815-41	1.290,69
Säätöputkipari	400 (K)	TTP400-49	191,49
Säädettävä näytön kannatin		TDB-49	167,74
Laatikosto ESD 30/22		859340-49	273,69
Laatikon kiinnityssarja		855057-49	51,37
Pulloteline ESD Ø100		859063-49	96,13



76



HYVÄ TIETÄÄ!

Teolliset ja tekniset ympäristöt tuotannollisine työpisteineen vaativat sekä riittävää yleisvalaistusta että oikein suunnattua ja säädettävää työpistevalaistusta.

Varmista, että työpistevalaisin levittää valon tasaisesti koko työtasolle eikä häikäise käyttäjää tai muita lähellä työskenteleviä ihmisiä.

LED on laajasti käytetty valonlähde lähes kaikissa työtiloissa. LEDin etuina pidetään energiatehokkuutta, pitkää käyttöikää ja alhaisia ylläpitokustannuksia.

Valaistusvoimakkuuden yksikkö on luxi (lx). Mitä suurempi luku on, sitä voimakkaampi valaistus on.

Oikein valitulla valaistuksella on todistetusti vaikutusta ihmisen hyvinvointiin ja työtyytyväisyyteen, mikä puolestaan vaikuttaa laatuun, tuotannon jatkuvuuteen ja asiakaskokemukseen.

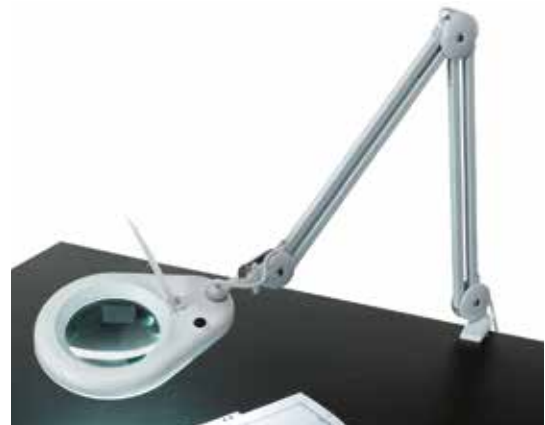

TYÖPISTEVALAISIMET

Laadukkaat LED-valaisimet teollisiin työpöytiin. Työpöytien ylärakenteisiin kiinnitettävissä NaturLite LED 900 ja 1200 -malleissa on valaisimen kirkkauden säätö. Väriämpötila 4000 K. Led 1200 Plus -mallissa valon kirkkauden säädön lisäksi myös väriämpötila on säädettävissä mobiilisovelluksella tai erikseen ostettavalla kauko-ohjaimella välillä 2700 K – 6500 K. 900 mm valaisin sopii alle 1200 mm leveisiin pöytiin. 1200 mm leveälle valaisimelle sopivin työpöydän leveys on 1500 mm tai enemmän. Sivuvälaisin Wing 500 malli sopii Treston WB- ja TP-pöytiin. Takuu 2 vuotta.

Malli	Valovoimakkuus lx	Mitat (L x S x K) mm	Koodi	Hinta
LED 850 (1.)		850 x 67 x 80	TIL850	251,64
LED 1200VA (2.)	4000	1200 x 80 x 60	0060-340	196,00
LED 900 (3.)	2300	900 x 120 x 50	TNL900	505,18
LED 1200 (3.)	3100	1180 x 120 x 50	TNL1200	555,39
LED 1200 Plus (3.)	2800	1180 x 120 x 50	TNL1200P	718,67
Kaukosäädin LED 1200 Plus -valaisimelle			TNLPR	263,73
LED Wing 500	800	430 x 120 x 50	TNL500W	406,08

SUURENNUSLASIVALAISIN MAGNI LED

Helposti ohjailtava suurennuslasivalaisin, jossa on tukeva, jousitettu metallivarsi. 9 W -valaisimessa 56 kpl LED ja 15 W -valaisimessa 84 kpl LED, valonlähde sisältyy hintaan. Valaistusvoimakkuus yli 3500 lx. Kupuosa on muovia ja linssiä suojaa saranoitu läppä. Läpän ollessa kiinni valaisinta voi käyttää normaalina työpöytävalaisimena. Mukana ruuvipuristinkiinnike pöydän reunaan. Saatavilla myös erillinen jalusta. Linssin halkaisija 120 mm (9 W) ja 170 mm (15 W). Suurennus 5 diopteria (9 W) ja 3 diopteria (15 W).

Tuote	Koodi	Hinta
Magni 7" 15W LED 3D	0153-340	145,-
Magni 5" 9W LED 5D	0154-340	99,-
Jalusta	0152-340	54,-



QUICK EDGE PIKASÄÄTÖPÖYTÄ

Quick Edge pikasäätöpöydässä on innovatiivinen mekanismi, joka mahdollistaa äärimmäisen nopean korkeudensäädön, parantaen sekä suorituskykyä että ergonomiaa. Tämä teollisuustyöpiste on ihanteellinen valinta pakkaus- ja logistiikka-keskuksiin, joissa tehdään vuorotyötä ja missä työpöytien korkeutta pitää voida nopeasti säätää erikokoisten pahvilaatikoiden ja seisomakorkeuksien mukaan. Pöydän säätöväli on 570 - 1300 mm, eikä mekanismi vaadi sähköä.

77

Tuote	Mitat (L x S x K) mm	Koodi	Hinta
Pikasäätöpöytä	1150 x 700 x 1930	TQEW712-41	2.044,35

Varusteluosat pikasäätöpöytään

Tuote	Mitat mm	Koodi	Hinta
Pakkausmateriaalihylly	1200 x 600	SPM1200-49	110,96
Jakajakaariseti 4 kpl	600 (S)	PDH600-49	102,74
Pakkausmateriaalin kannatin	1200 (L)	890598-49P	76,14
Valaisinkannatin	1200 (L)	91849010P	238,40
Säädettävä näytön kannatin		TDB-49	167,74
Naturilite Led-valaisin	1200 (L)	TNL1200	555,39
Ulosvedettävä tulostinhylly	315 x 530	859060-49	481,39
Leikkuri	1200 (L)	PPC120	391,57
Laiteteline nivelvarrella	500 x 250 x 120	92849002P	315,98
Kallistettava ylähylly	1200 x 300	TTSM12003-49	157,26

HANDY INDUSTRIAL-TYÖPÖYTÄ

Vakiovärit RAL 7016/RAL7035. Saatavana tilauksesta kaikki RAL Classic-värikartan värit

Handy Industrial-työpöydän runko	Mitat (L x S x K) mm	Koodi	Hinta
Työpöytä, mahtuu 1 laatikosto	725 x 620 x 900	TPRS07	325,24
Työpöytä, mahtuu 2 laatikostoa	1245 x 620 x 900	TPRS12	380,58
Työpöytä, mahtuu 3 laatikostoa	1765 x 620 x 900	TPRS17	357,85

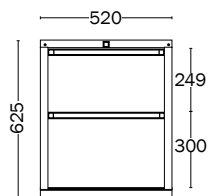

Laatikosto 1
 Syvyys 550 mm
 Paino 26 kg
Koodi Hinta
 LTP1 **420,85**

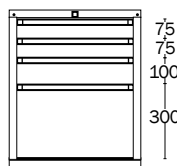

Laatikosto 3
 Syvyys 550 mm
 Paino 32 kg
Koodi Hinta
 LTP3 **551,44**

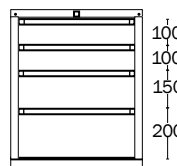

Laatikosto 10
 Syvyys 550 mm
 Paino 32 kg
Koodi Hinta
 LTP10 **547,96**

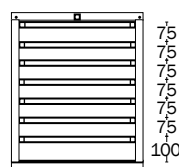

Laatikosto 16
 Syvyys 550 mm
 Paino 41 kg
Koodi Hinta
 LTP16 **707,62**

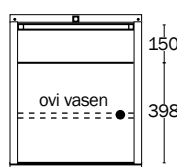

Laatikosto 21
 Syvyys 550 mm
 Paino 22 kg
Koodi Hinta
 LTP21 **384,21**

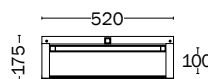

Laatikosto 23
 Syvyys 550 mm
 Paino 9 kg
Koodi Hinta
 LTP23 **170,71**

Laatikostoihin saatavana runsaasti eri jakajasarjoja. **Kysy lisää!**

Jakajasarjat laatikostoihin



78



Alkaen
240,-



Saatavana
satoja erilaisia
yhdistelmiä!

Saatavana myös ESD-suojattuina.

METALLILAATIKOSTO, LMC

Lukittavat laatikostot työpisteisiin. Voidaan asentaa TP/TPH- ja WB-pöytiin sekä WTR- ja SAP-vaunuihin. Laatikossa on kevyesti liukuvat kuulalaakeroidut kiskot 15 kg kuormalle. Laatikot avautuvat 75 %. Runko ja laatikot ovat pulverimaalattua terästä, laatikoiden etulevyt mdf-levyä, väri vaaleanharmaa (RAL 7035). Mikäli kiinnität laatikoston WB-pöytään tai WTR-vaunuun, muista tilata myös LMCK2-kannatin kiinnitystä varten.

Laatikosto	Mitat (L x S x K) mm	Koodi	Hinta
LMC01	460 x 370 x 140	LMC01	240,16
LMC02	460 x 370 x 245	LMC02	409,98
LMC04	460 x 370 x 455	LMC04	560,97
LMC04D	460 x 370 x 455	LMC04D	449,48
LMCK2, suojapalkki kiinnittämiseen WB/TP/TPH-pöytiin		LMCK2	14,69



Alkaen
309,-

Alkaen
603,-

METALLILAATIKOSTO, 45-SARJA

Kotimaiset lukittavat teräslaatikostot. Voidaan kiinnittää työtason alapuolelle. Kannellinen laatikosto toimii yksittäisenä laatikostona pyörillä varustettuna. Keskuslukitus, pitkä vedin eloksoitua alumiinia. Laatikoiden teleskooppikiskot aukeavat sujuvasti. 100% aukeavat laatikot, ovat kantavuudeltaan 60 kg/laatikko. Laatikostot soveltuvat myös EPA-alueella käytettäväksi. Valmistettu harmaaksi pulverimaalattusta teräksestä. Värisävy harmaa (RAL 7035).

METALLILAATIKOSTO, 53-SARJA

Vankkarakenteinen laatikosto raskaidenkin tavaroiden säilytykseen. Saatavana kolme eri runkoraketta ja useita laatikkoyhdistelmiä. Laatikoston voi kiinnittää tason alapuolelle roikkumaan, sokkeliversio toimii pöydän jalkana ja pyörillä varustettuna sitä on helppo liikutella.

100% aukeavat laatikot, ovat kantavuudeltaan 60 kg/laatikko. Turvalukitus estää muita vetolaatikoita avautumasta yhden laatikon ollessa auki. Pyörällisen laatikoston kannessa on urakumimatto, joka estää tehokkaasti tavaroiden liukumisen. Lisävarusteena lukuisia sisustusyhdistelmiä pientavaroiden järjestämiseen ja urakumimatto myös laatikon pohjalle.

Laatikosto	Mitat (L x S x K) mm	Kantavuus kg	Koodi	Hinta
45/14 (1.)	450 x 520 x 140	60	60349001	298,79
45/26 (2.)	450 x 520 x 260	60	60449001	497,98
45/56-3 (3.)	450 x 520 x 560	60	60649103	779,05
45/56-2 pyörillä (4.)	450 x 520 x 700	60	60649302	990,73
45/56-4 (5.)	450 x 520 x 560	60	60649104	664,55
45/56-3 (6.)	450 x 520 x 760	60	60749203	836,61

Laatikosto	Mitat (L x S x K) mm	Kantavuus kg	Koodi	Hinta
53/36-4 (1.)	530 x 640 x 360	60	5336004-07	602,82
53/66-1, sokkellilla (2.)	530 x 640 x 800	60	5366201-07	995,97
53/66-1, pyörillä (3.)	530 x 640 x 795	60	5366301-07	1.189,92
Urakumimatto (4.)	640 x 455 x 3		852717-00	17,36

METALLILAATIKOSTO, 70, 90 JA 130 -SARJA

Tilava ja kestävä rakenteinen metallilaatikostosarja sopii hyvin raskaampaankin ammattikäyttöön. Lukittavissa, 100% aukeavissa laatikoissa on kuulalaakerikiskot. Turvalukitus estää muita vetolaatikoita avautumasta yhden laatikon ollessa auki. Laatikostojen sokkelin etulevy on poistettavissa, jolloin siirto trukilla tai haarukkavaunulla käy kätevästi. Korkeat laatikot 1100 mm toimivat myös työtasona, kansi päällystetty urakumimatolla. Saatavana kahdella eri kantavuudella.

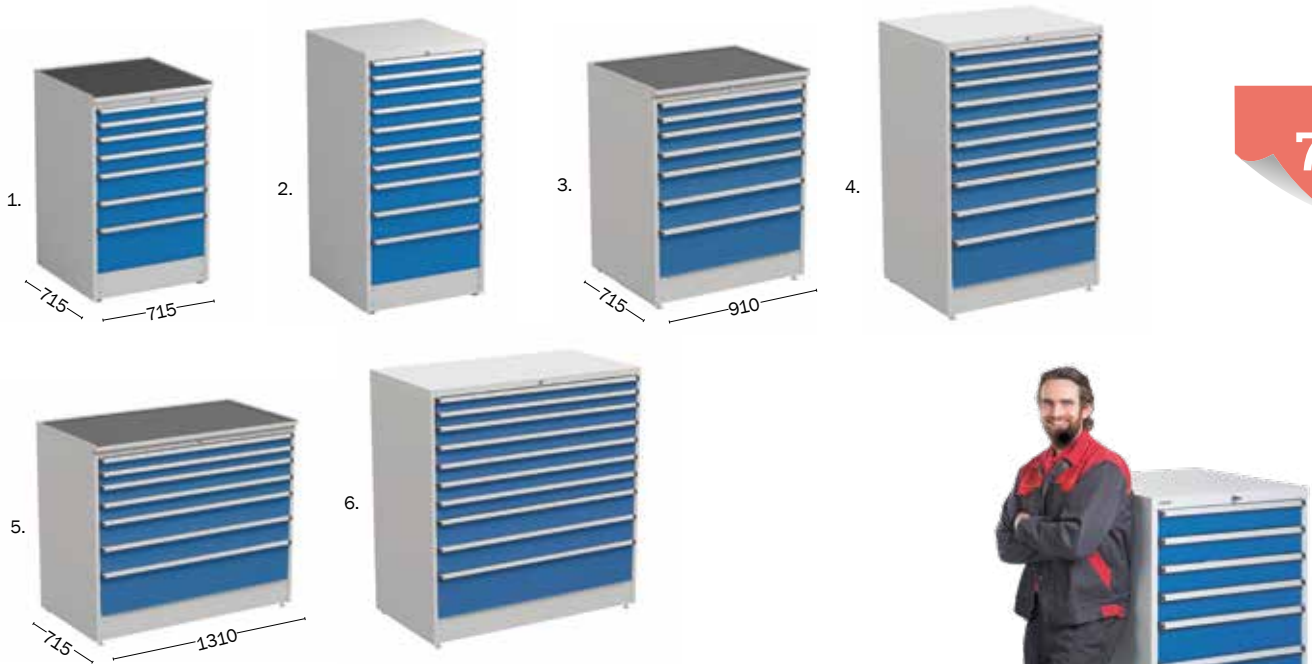

79

Laatikosto	Mitat (L x S x K) mm	Kantavuus kg	Koodi	Hinta	Kantavuus kg	Koodi	Hinta
70/110-4 (1.)	715 x 715 x 1100	75	61307004		200	61307004H	2.154,44
70/140-1 (2.)	715 x 715 x 1400	75	61607001		200	61607001H	2.610,48
90/110-4 (3.)	910 x 715 x 1100	75	61407004		200	61407004H	2.671,20
90/140-1 (4.)	910 x 715 x 1400	75	61707001		200	61707001H	3.092,74
130/110-4 (5.)	1310 x 715 x 1100	75	61507004		200	61507004H	3.134,68
130/140-1 (6.)	1310 x 715 x 1400	75	61807001		200	61807001H	3.721,77

LAATIKOIDEN SISUSTUSYHDISTELMÄT



Vällijakasetti

Laatikko	Koodi	Hinta
70/75	873012-49	57,14
70/100,125	873022-49	58,71
70/150,250	873032-49	76,53

Vällijakasetti

Laatikko	Koodi	Hinta
70/75	873015-49	47,18
70/100,125	873025-49	47,96
70/150,250	873035-49	60,54

Poimintarasiat 70/75

Laatikko	Koodi	Hinta
70/75	851867-00	60,81

Vällijakasetti

Laatikko	Koodi	Hinta
90/75	873042-49	87,80
90/100	873052-49	91,73
90/150,250	873062-49	124,23

Vällijakasetti

Laatikko	Koodi	Hinta
90/75	873047-49	51,11
90/100	873057-49	70,24
90/150,250	873067-49	84,92



Työkalkourut

Laatikko	Koodi	Hinta
90/75	837914-00	89,11



Vällijakasetti

Laatikko	Koodi	Hinta
130/75	873073-49	102,27
130/100	873083-49	104,58
130/150,250	873093-49	143,10

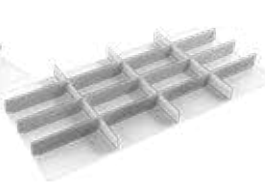

Vällijakasetti

Laatikko	Koodi	Hinta
130/75	873077-49	79,21
130/100	873087-49	79,42
130/150,250	873097-49	100,65

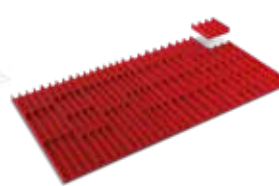

Työkalkourut

Laatikko	Koodi	Hinta
130/75	837912-00	136,29



Urakumimatto laatikon pohjalle

Laatikko	Koodi	Hinta
70	852718-00	22,09
90	854080-00	34,60
130	854082-00	47,18

80



TYÖKALUVAUNUT

Työkaluvaunussa on työtaso ja runsaasti säilytystilaa työkaluille ja muille tarvikkeille. Kaksi kiinteää pyörää ja kaksi kääntyvää jarrullista pyörää (Ø100 mm).

Tuote	Mitat (L x S x K) mm	Kantavuus kg	Koodi	Hinta
1. Työkaluvaunu 1	910 x 525 x 880	300	TWIN45-001-41	1.420,56
2. Työkaluvaunu 3	910 x 525 x 880	300	TWIN45-003-41	1.535,89
3. Työkaluvaunu 5	910 x 525 x 880	300	TWIN45-005-41	1.221,37
Reikätaustasetti	780 x 30 x 685		890768-49	114,27



4.

Hinta alk.
645,-



1.



2.

TRESTON

ASENNUSVAUNUT

Asennusvaunulla on helppo kuljettaa työkalut sinne, missä niitä tarvitaan. Asennusvaunussa on neljä Ø 100 mm kääntyvää pyörää, joista kaksi jarrullisia.

Tuote	Mitat (L x S x K) mm	Kantavuus kg	Koodi	Hinta
Asennusvaunu 1.	800 x 715 x 855	350	C73041001	602,82
Asennusvaunu 2.	800 x 715 x 855	350	C73041003	995,97

Hinta
437,-



KORKEA TYÖKALUVAUNU

Tukeva vaunu, jossa ylhäällä reikälevykaappi työkaluille. Toimitukseen sisältyy 20-osainen ripustuskoukkusarja. Lisävarusteena laatikosto. Sekä kaappi että laatikosto ovat lukittavia, mukana 2 kpl avaimia. Laatikoiden korkeudet ovat 1 x 50 mm, 2 x 150 mm ja 1 x 250 mm.

Tuote	Vaunun mitat (L x S x K) mm	Koodi	Hinta
Työkaluvaunu	600 x 400 x 1800	6000-102	437,-
Laatikosto työkaluvaunuun		6500-221	382,-

Hinta alk.
693,-

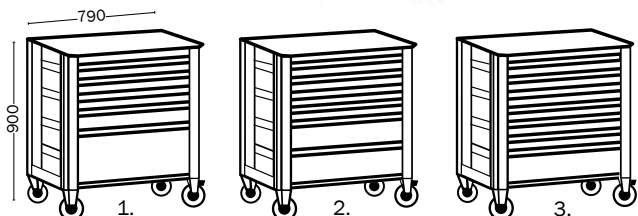

HANDY INDUSTRIAL-TYÖKALUVAUNU

Kestävä ja helposti liikuteltava työkaluvaunu. Päädyssä on työntökahva. Handy Industrial-työkaluvaunun taso on terästä, jonka päällä kumimatto. Pyörät kaikki kääntyviä, kahdessa jarru. Vaunuun voidaan lisätä myös reikälevyn eri lisävarusteilla.

Tuote	Mitat (L x S x K) mm	Koodi	Hinta
Työkaluvaunu (1.)	790 x 490 x 900	TKV1	693,09
Työkaluvaunu (2.)	790 x 490 x 900	TKV2	751,22
Työkaluvaunu (3.)	790 x 490 x 900	TKV3	805,26
Reikälevy työkaluvaunuun		TKV-RL	47,49



81

HANDY STRONG-TYÖKALUVAUNUT

Handy strong työkaluvaunu on erinomainen valinta raskaaseen käyttöön. Tasot on tehty raskaasta vanerista ja päällystetty sinkityllä teräshupulla. Pyörät laadukkaat eurooppalaiset kalustepyörät, 2 kiinteää ja 2 lenkkipyörää. Laatikostoissa on kuulalaakeroidut kiskot ja laatikon kantavuus 50kg/laatikko. Laatikoiden aukeama on 90%.

Tuote	Vaunun mitat (L x S x K) mm	Koodi	Hinta
1. Työkaluvaunu kaapilla ja laatikostolla	961 x 600 x 928	6010-102	956,-
2. Työkaluvaunu laatikostoilla	961 x 600 x 928	6011-102	1.095,-
3. Työkalupaneeli	945 x 900	6012-102	239,-

TRESTON



TOWER TYÖPISTE

Monipuolinen ja helposti eri työympäristöihin ja -tehtäviin muokattava Treston Tower säilytys- ja työpiste soveltuu erinomaisesti esimerkiksi koneiden ja kulkuneuvojen kokoonpanolinjoille, huolto ja kunnossapito osastoille, ja kaikkiin työtehtäviin missä tarvitaan reilusti liikuteltavaa säilytys- ja työtilaa työkappaleen läheisyyteen.

Mitat 860 (L) x 880 (S) x 1960 (K) mm. Korkeus pyörillä 2105 mm. Ilman pyöräsarjaa Treston Towerin kantavuus on 1000 kg, pyöräsarjan kanssa kantavuus 600 kg. Saatavilla myös muita lisäosia, kysy lisää!

Tuote	Koodi	Hinta
Tower runko (1.)	890700-45	778,69
Tower runko pyörillä (2.)	890701-45	1.103,63
Reikätausta M750, 740x612 harmaa (3.)	861512-49	78,75
Teräshylly 4 kpl, M750x400, kannattimet, vaal. harmaa (4.)	852770-49	77,59
Läpivirtaushylly 2 kpl + kannattimet M750, 718x830 (5.)	890710-49	137,24

300 KG
KANTAVUUS

Tukevat yleisvaunut saatavana myös ESD-versiona!



82



1.

MULTI-YLEISVAUNUT

Tämä ergonomisella kahvalla varustettu teräsvaunu on modulaarinen ja laajan varusteluosavaihtoehtojen ansiosta siitä saa juuri omiin tarpeisiin sopivan. Se on ihanteellinen esimerkiksi LEAN-tuotantoympäristöön. Vaunua on kevyt työntää ja se toimii hyvin esimerkiksi työkaluvaununa. Neljä kääntyvää pyörää (Ø 125 mm), joista kahdessa jarrut. Pulverimaalattu (RAL 7035). Kokonaiskantavuus 300 kg, Vaunuun sopivat niin ottolaatikot, erilaiset hyllyt kuin reikätaustat ja siihen saa myös kiinnitettyä vaikka reikälevykaapin. Osa yhdistelmistä saatavana myös ESD-suojattuna.

Tuote	Ulkomitat (L x S x K) mm	Koodi	Hinta
1. Yleisvaunun 2 hyllyllä, matala	540 x 760 x 1150	TMTL5-001-41	581,85
Yleisvaunun 2 hyllyllä, matala	790 x 760 x 1150	TMTL7-001-41	623,79
Yleisvaunun 2 hyllyllä, matala	943 x 760 x 1150	TMTL9-001-41	626,94
2. Yleisvaunun 4 hyllyllä, korkea	540 x 760 x 1790	TMTH5-001-41	828,23
Yleisvaunun 4 hyllyllä, korkea	790 x 760 x 1790	TMTH7-001-41	875,40
Yleisvaunun 4 hyllyllä, korkea	943 x 760 x 1790	TMTH9-001-41	922,58
3. Yleisvaunun reikälevyllä	790 x 760 x 1790	TMTH7-005-07	626,94
Yleisvaunun reikälevyllä	943 x 760 x 1790	TMTH9-005-07	707,66
4. Yleisvaunu kaapilla ja hyllyllä	790 x 760 x 1790	TMTH7-104-07	975,00
5. Yleisvaunu kallistetuilla reikälevyillä	820 x 760 x 1860	TMTA-41	756,64



2.



3.



4.



5.

150 KG
KANTAVUUS

SIIRRETTÄVÄ APUPÖYTÄ SAP

Helposti liikuteltava lisätaso, jonka pystyy tarvittaessa lukitsemaan paikoilleen. Kaksi eri kokoa lisätilan tarpeen mukaan. Lisävarusteina alataso sekä liikuttamista helpottava kahva. Korkeutta on mahdollista säätää kuusiokoloavaimella, joten vaunu muuntuu käyttötärpeen mukaan. Samanlainen kuten TP-pöytä, mutta varustettu kääntyvillä pyörillä Ø 100 mm, joista kaksi on jarrullisia. Vaunun kantavuus 150 kg, alatasen 30 kg.

Alkaen
375,-

Tuote	Ulkomitat (L x S x K) mm	Koodi	Hinta
1. SAP-vaunu	700 x 500 x 650-900	SAP507	375,50
1. SAP-vaunu	1000 x 700 x 650-900	SAP710	443,58
2. Alataso 700x500 SAP-vaunuun	700 x 418	AT507	78,63
2. Alataso 1000x700 SAP-vaunuun	1000 x 618	AT710	120,56
3. Lisätaso 700x500 SAP-vaunuun	418 x 700	LT507	99,60
3. Lisätaso 700x500 SAP-vaunuun	618 x 1000	LT710	144,68
4. Kahva 500 mm syvään SAP-vaunuun	500	PUSH 50	76,53
4. Kahva 700 mm syvään SAP-vaunuun	700	PUSH70	82,82



1.

4.

3.

2.

Alkaen

823,-

TEOLLISUUSSEINÄKE

Modulaarisilla teollisuusseinäkeillä rajaat helposti työpisteitä avarissa tiloissa. Seinäke sopii erinomaisesti esimerkiksi korkeussäädettävän työpöydän viereen, jolloin työkalut pysyvät koko ajan käden ulottuvilla.

Perusjaksot sisältävät kaksi T-jalkaa ja lisäjaksot sisältävät yhden jalan (T-, L- tai I-malli). Kaikki jaksot sisältävät 6 reikätaustaa (3 per puoli). Reikäjako 38 mm, reikäkoko 9 x 9 mm.

Saatavana näissä väreissä.
Vaalenharmaa ja sininen.

**83**

Tuote	Ulkomitat (L x S x K) mm	Koodi	Hinta
Perusjako, T-jalat	780 x 560 x 1850	C52007101	822,98
Lisäjako, T-jalka	750 x 560 x 1850	C52007102	702,42
Lisäjako, L-jalka	750 x 310 x 1850	C52007103	691,94
Lisäjako, I-jalka	750 x 60 x 1850	C52007104	655,24

Hinta
322,-

REIKÄLEVYVAUNU

Reikälevyllä varustetun vaunun koko on 1023 (L) x 505 (S) x 1360 (K) mm ja kantavuus 350 kg. Kaikki pyörät (Ø 150 mm) ovat kääntyviä, kaksi pyörästä jarrullisia. Vaunun voi varustella hyllyillä, tasoilla ja monilla muilla lisävarusteilla käyttötarkoitukseensa sopivaksi. Reikälevy RAL 5007, runko RAL 7035. Reikälevyn rei'ityksen koko on 9 x 9 mm ja reikäväli 38 mmkeskeltä keskelle.

Tuote	Ulkomitat (L x S x K) mm	Koodi	Hinta
Reikälevyvaunu	1023 x 505 x 1360	PF950R	322,35



TYÖKALUTELINE

Kätevä ja monipuolinen työkaluteline tarjoaa 16 m² tehokasta säilytystilaa. Vapaasti lattialla seisovassa telineessä on 4 liukukiskoihin asennettua reikälevyä, joiden etäisyyttä voidaan säätää. Levyn alareunassa on pyörä helpottamassa levyjen siirtelyä. Levyn koko 949 x 1976 mm ja kantavuus 100 kg/levy. Työkalutelineeseen voi kiinnittää korkeintaan 10 lisälevyä (yht. 14 levyä).

Tuote	Ulkomitat (L x S x K) mm	Koodi	Hinta
Työkaluteline, sis. 4 levyä	1025 x 1035 x 2125	830518-07P	1.934,27
Lisälevy	950 x 2000	830682-07P	340,73

84



SEINÄÄN KIINNITETTÄVÄ REIKÄLEVY

Reikälevyn ja ripustuskoukkujen avulla työkalut ja tarvikkeet on helppo pitää järjestyksessä. Kaikille tavaroille on helppo määrittää oma paikkansa.

Reikälevyn takapuolella on tukevat kiskot, joiden rei'ityksestä levy on helppo kiinnittää seinään.

Väri voidaan räätälöidä asiakkaan tarpeen mukaan. Varastoväreinä sininen (RAL 5007) ja vaaleanharmaa (RAL 7038).

Mitat (L x K) mm	Koodi	Hinta
1000 x 450	837369-07	62,87
1000 x 950	837334-07	124,51
1450 x 950	837342-07	173,78
2000 x 950	837350-07	227,50

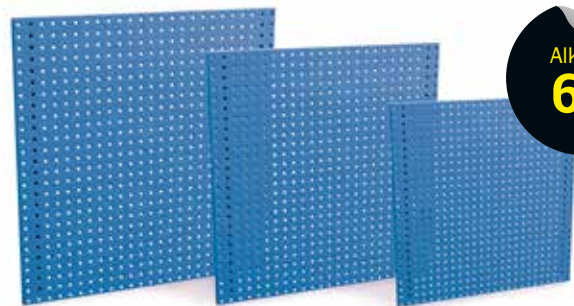

Alkaen
63,-

Varastovärit: vaaleanharmaa ja sininen.
Tilauksesta myös tummanharmaa ja punainen.
Kysy myös muita värejä!



REIKÄTAUSTAT SÄÄTÖPUTKELLISIIN TUOTTEISIIN

Säätöputkiin kiinnitettävät reikätaustat soveltuvat käytettäväksi työpöydissä, vaunuissa ja teollisuusseinäkkeissä.

Mitat (L x K) mm		Koodi, sininen	Koodi, harmaa	Hinta
469 x 389	M500	861501-07	861501-49	51,37
718 x 194	M750	861510-07	861510-49	44,03
718 x 389	M750	861511-07	861511-49	58,90
718 x 612	M750	861512-07	861512-49	78,75
718 x 1009	M750	861514-07	861514-49	104,70
871 x 389	M900	861516-07	861516-49	65,72
871 x 612	M900	861517-07	861517-49	74,46
968 x 389	M1000	861532-07	861532-49	83,87
968 x 612	M1000	861538-07	861538-49	90,67
968 x 1003	M1000	861535-07	861535-49	134,19
1168 x 389	M1200	861533-07	861533-49	98,20
1318 x 389	M1350	861521-07	861521-49	103,79
1474 x 389	M1500	861526-07	861526-49	114,09
1774 x 389	M1800	861531-07	861531-49	157,25



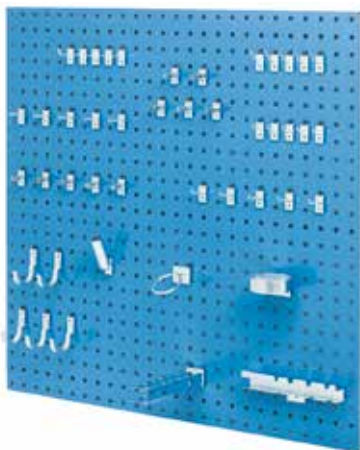

Hinta
160,-

KANNATINSARJA, 45 OSAA

45 osainen perussarja ripustuskoukkuja työkaluille.

- 5 kpl työkalukoukku R1, pituus 30 mm
- 5 kpl työkalukoukku R1, pituus 50 mm
- 5 kpl haarukkakoukku R2, pituus 33 mm
- 5 kpl työkalukoukku R19 jousilukituksella, Ø 19 mm
- 5 kpl työkalukoukku R19 jousilukituksella, Ø 22 mm
- 1 kpl talttahylly R21
- 1 kpl pikari R24, pituus 80 mm, Ø 26 mm
- 5 kpl kannatin R29, 60 mm
- 5 kpl hylsydike R30, pituus 35 mm
- 1 kpl kuppi R33, korkeus 30 mm, Ø 90 mm
- 5 kpl pihtikoukku R35 pituus 17 mm, vapaa väli 35 mm
- 1 kpl ruuvimeisseliteline R42, pituus 238 mm
- 1 kpl rengaskoukku R37, Ø 60 mm

Tuote	Koodi	Hinta
Kannatinsarja, 45 osaa	855002-51	159,75



Hinta
214,-

KANNATINSARJA, 69 OSAA

Laaja valikoima erilaisia reikälevyypukkejä.

- 15 kpl työkalukoukku R1, pituus 30 mm
- 5 kpl haarukkakoukku R2, pituus 33 mm
- 5 kpl työkalukoukku jousilukituksella R19, Ø 19 mm
- 5 kpl pikari R24, pituus 80mm, Ø 26 mm
- 1 kpl pikari R24, pituus 100mm, Ø 42 mm
- 35 kpl hylsydike R30 pituus 35 mm
- 1 kpl kuppi R33, pituus 30 mm, Ø 90 mm
- 1 kpl ruuvimeisseliteline R42, pituus 35 mm ja leveys 238 mm
- 1 kpl poranteräteline R43 pituus 42 mm, leveys 238 mm

Tuote	Koodi	Hinta
Kannatinsarja, 69 osaa	855003-51	213,73

85

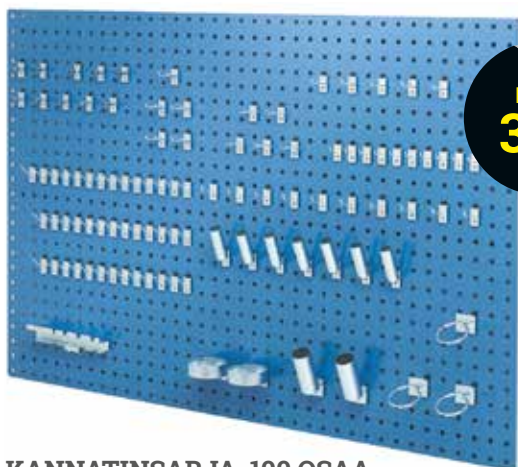

Hinta
319,-

KANNATINSARJA, 100 OSAA

Täydellinen, 100 osan kannatinsarja käsityökaluille.

- 10 kpl työkalukoukku R1, pituus 30 mm
- 10 kpl työkalukoukku R1, pituus 50 mm
- 5 kpl haarukkakoukku R2, pituus 33 mm, vapaa väli 17 mm
- 5 kpl haarukkakoukku R2, pituus 43 mm, vapaa väli 25 mm
- 5 kpl työkalukoukku R19 jousilukituksella, Ø 13 mm
- 5 kpl työkalukoukku R19 jousilukituksella, Ø 19 mm
- 7 kpl pikari R24, pituus 80 mm, Ø 26 mm
- 2 kpl pikari R24, pituus 100 mm, Ø 42 mm
- 40 kpl hylsydike R30, pituus 35 mm
- 2 kpl kuppi R33, pituus 30 mm, Ø 90 mm
- 5 kpl pihtikoukku R35, pituus 17 mm, vapaa väli 35 mm
- 3 kpl rengaskoukku R37, Ø 60 mm
- 1 kpl ruuvimeisseliteline R42, pituus 35 mm, leveys 238 mm

Tuote	Koodi	Hinta
Kannatinsarja, 100 osaa	855004-51	319,49

REIKÄLEVYT EIVÄT
SISÄLLY HINTAAN!



Valmiiden kannatinsarjojen
avulla pääset helposti alkuun.
R-kannattimet kiinnitetään
erikseen tilattavaan reikälevyyn,
jossa niiden järjestystä on
helppo vaihtaa
tarpeen mukaan.

R-KANNATTIMET

86

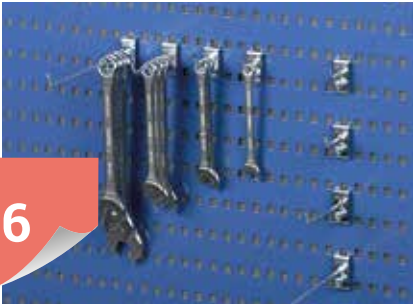

R1



R2



R3

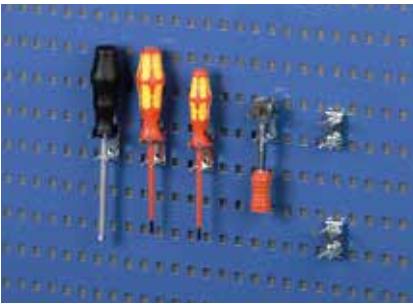

R10



R13



R16



R19



R24



R26

R-kannatin	Pituus	Ø	Kantavuus kg	Koodi	Hinta
R1	30	3	10	853207-51	8,59
R1	50	4	10	853208-51	9,52
R1	50	6	10	853241-51	10,72
R1	80	6	10	853209-51	11,16
R1	100	4	8	853210-51	10,36
R1	100	6	10	853211-51	11,14
R1	150	4	4	853212-51	12,41
R1	150	6	10	853213-51	12,77
R1	200	4	2	853214-51	13,13
R1	200	6	6	853215-51	14,34
R1	300	6	3	853216-51	25,13
R1	300	8	8	853217-51	27,54
R2	33	3	10	853218-51	14,34
R2	43	4	10	853219-51	16,34
R2	43	4	10	853220-51	16,71
R2	100	6	10	853221-51	17,55
R2	150	4	6	853222-51	17,94
R2	150	6	10	853223-51	19,57
R2	200	6	10	853224-51	22,34
R3	10	6	10	853225-51	11,14
R3	50	6	10	853226-51	11,14

R-kannatin	Pituus	Ø	Kantavuus kg	Koodi	Hinta
R10	28	3	10	853227-51	24,77
R10	33	4	10	853228-51	25,13
R13	157	3	1	853229-51	24,77
R16*	46	6	10	831506-51	2,37
R16*	20	4	10	831514-51	2,29
R19	13	10		853231-51	17,12
R19	19	4		853232-51	17,55
R19	22	10		853233-51	17,94
R24* + kiinnitystarvikkeet	65	17	6	831700-51	10,17
R24* + kiinnitystarvikkeet	80	26	3	831719-51	12,10
R24* + kiinnitystarvikkeet	100	42	8	852167-51	16,40
R26* + kiinnitystarvikkeet	160	10	10	838896-51	30,84



**Hintoihin sisältyy
5 kpl kannattimia.**

*sisältää yhden kannattimen.



R29



R30



R33

87



R35



R37



R41

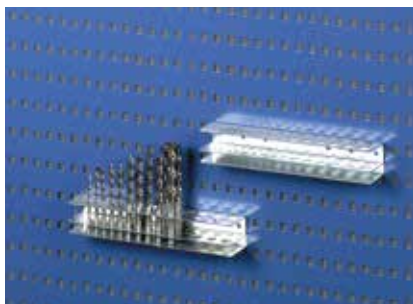

R43



R46

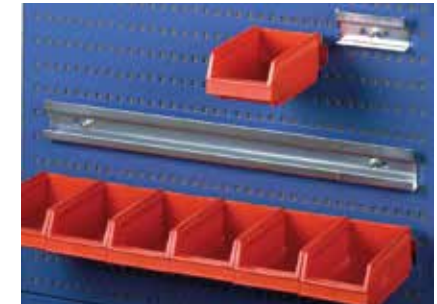

R46-2



R47

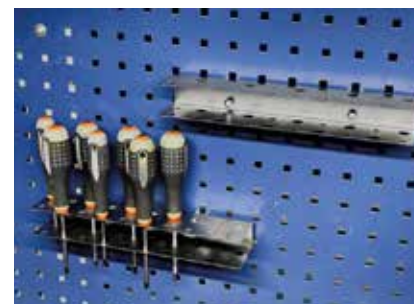

R49

**Hintoihin sisältyy
5 kpl kannattimia.**

*sisältää yhden kannattimen.



R-kannatin	Pituus	Ø	Kantavuus kg	Koodi	Hinta
R29	40		5	853234-51	18,03
R29	60		5	853235-51	19,97
R29	80		10	853236-51	25,56
R30	35	4	10	853237-51	9,52
R30	85	6	10	853238-51	11,14
R33* + kiinnitystarvikkeet	30	90		832162-51	10,63
R35	17	35	5	853239-51	17,94
R35	17	35	5	853240-51	18,32

R-kannatin	Pituus	Ø	Kantavuus kg	Koodi	Hinta
R37* + kiinnitystarvikkeet	40	20		831433-51	5,33
R37* + kiinnitystarvikkeet	60	20		831441-51	5,73
R37* + kiinnitystarvikkeet	80	15		831603-51	6,00
R41* + kiinnitystarvikkeet	556			838357-51	12,80
R46* + kiinnitystarvikkeet	112			831794-51	5,87
R46* + kiinnitystarvikkeet (Laatikkolista 6:lle laatikolle)	634			839086-51	20,23
R47 vaal. harmaa + kiinnitystarvikkeet	350	4		831654-49	12,82
R49* + kiinnitystarvikkeet	112			838381-51	9,79
R50* + kiinnitystarvikkeet	238			838382-51	20,79

88



PEHMENNYSMATTO YOGA METER

Vinyylistä valmistettu pehmentävä työpistematto, joka eristää kylmyyttä ja vaimentaa ääntä. Matto sopii kevyeen teollisuuteen ja pakkauslinjoille sekä asiakaspalvelutiskeille. Matto ei kestä altistumista öljylle. Paksuus 9 mm. Myydään täysinä rullina tai määrämittaan leikattuna. Täyden rullan pituus 18,3 m. Saatavilla myös varoitusraidoilla varustettu Yoga Signal matto, jonka ulkosivuilla on 100 mm leveä, keltainen huomioraita.

Tuote	Koodi	Hinta/m koko rulla	Hinta/m leikattuna
610 mm leveys	6000-330	21,80	23,50
910 mm leveys	6001-330	32,20	34,50
1220 mm leveys	6002-330	41,90	45,00
910 mm, kelt. varoitusraita	6011-330	32,20	34,50



ERGONOMINEN MATTO YOGA SUPER

Pehmentävä työpistematto soveltuu parhaiten kuiviin, kevyempiin teollisuusympäristöihin. Kestävästä Zedlan™-vaahtovinyylistä valmistettu matto säilyy joustavana lämpötilasta riippumatta. Matto ei kestä altistumista öljylle. Paksuus 9 mm. Täyden rullan pituus 18,3 m.

Tuote	Koodi	Hinta/m koko rulla	Hinta/m leikattuna
910 mm leveys	6016-330	60,50	65,00

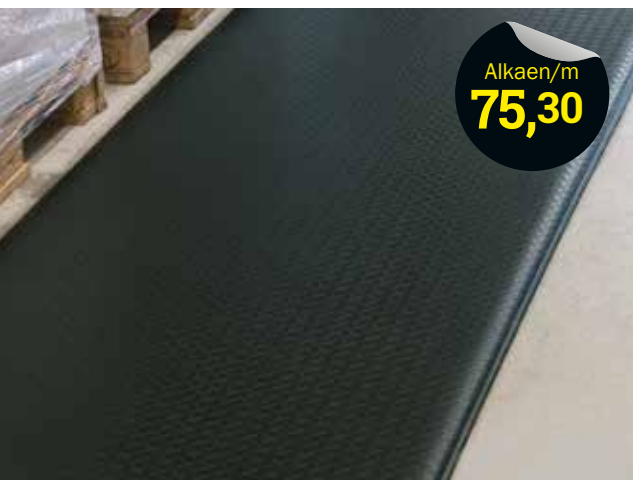

LUJA PEHMENNYSMATTO WEARBOND

Erittäin kestävä kaksikerroksinen matto, jossa yläpinta on kulutuksenkestävää vinyyliä ja alapinta vaimentavaa vinyylivaahdotuovia. Sopii kuiviin sisätiloihin: varastoihin, kevyeen teollisuuteen ja julkisiin tiloihin. Matto ei kestä altistumista öljylle. Paksuus 13 mm. Väri musta, keltainen alapinta. Täyden rullan pituus 18,3 m.

Tuote	Koodi	Hinta/m koko rulla	Hinta/m leikattuna
900 mm leveys	6018-330	75,30	81,00



HITSAUSMATTO YOGA TEX

Matto kestää kipinöitä, hehkuvia ja teräviä metallilastuja, joten se soveltuu erityisen hyvin hitsaustyöpisteisiin. Matto kestää jossain määrin altistusta öljylle. Yoga Texin kestävä yläpinta on SBR-kumia. Lisäksi 9 mm paksu matto vaimentaa äänet ja vähentää työkaluista aiheutuvaa kolinaa. Viistotut reunat vähentävät kompastumisvaaraa.

Tuote	Koodi	Hinta/m koko rulla	Hinta/m leikattuna
900 mm leveys	6055-330	204,-	219,-



TYÖTILAMATOT YOGA SOLID

Paloista rakennettavat ja kulutusta kestävät matot. Alapinnan pienet tapit pitävät maton paikoillaan ja lattian tuuletettuna. Valmistettu luonnonkumista. Palan koko 910 x 910 mm. Paksuus 15 mm. Viereisen Tuff-maton kulma/reuna- ja yhdistämislistat sopivat myös näihin. Yoga Solid kestää jossain määrin öljyä, rasvoja sekä kemikaaleja. Käyttölämpötila -30° - +60° C. Väri musta.

Tuote	Koodi	Hinta/pala
Solid, musta	6050-330	49,00



RASKAS PALAMATTO YOGA TUFF

Kestävä, pehmeä ja ergonominen luonnonkuminen moduulimatto, jossa on avoin reikäkuvi. Kussakin moduulissa on kiinteä liitos yhdellä sivulla, minkä ansiosta se on helppo liittää toiseen moduuliin. Kestää lyhytaikaisen altistumisen kosteudelle ja öljyille. Käyttölämpötila -30° - +60° C. Paksuus 15 mm.

Tuote	Koodi	Hinta
Pala 910 x 910 mm	6020-330	47,-/pala
Kulma/reunalista, pituus 910 mm	6022-330	18,90/kpl
Yhdistämislista, käy joka sivulle, 906 mm	6032-330	12,30/kpl



RAJU YLEISMATTO YOGA ZAP

Rakenna kätevästi ja helposti halutun kokoinen matto. Tukevasta kumista valmistettu palamatto, joka kestää äärimmäistä kulutusta. Sopii märkiin ja kuiviin ympäristöihin ja on helppo pitää puhtaana. Turvallinen, liukumaton, mutta kestävä pinta. Palaelementti painaa 21 kg ja sen paksuus on 23 mm.

Tuote	Koko mm	Koodi	Hinta
Yoga Zap	1000 x 1500	6030-330	108,-/pala
Lukkonappi		6031-330	5,-/kpl



TYÖPISTEMATTO YOGA FASHION NITRIL

Moneen työympäristöön soveltuva erikoispehmeä ja vaimentava työpistematto. Nitrilikumipintainen matto kestää kulutusta ja on likaa hylkivä pinta. Alapinta on vaahtonitrilikumia. Matto kestää öljyä, rasvaa, kemikaaleja ja hitsausjäämiä. Paksuus 16 mm. Kaksi eri kokoa.

Tuote koko mm	Koodi	Hinta
580 x 810	6054-330-40	99,-
870 x 1450	6056-330-40	234,-

RÄÄTÄLÖIDYT TUOLIT

Yhdistele istuin- ja jalkaosista tuoli, joka vastaa parhaiten tarpeisiisi. Istuin- ja jalkaosat mahdollistavat monia eri kokonaisuuksia. Suunnittele itsellesi sopivin. Tuolivaihtoehtojen kokonaiskorkeudet näet taulukosta.

90

A
B



B) Jalkaosat



4. Jalkaristikko liukunastoilla
Tukeva muovinen jalkaristikko liukunastoilla. Halkaisija 440 mm.

5. Jalkaristikko pyörillä
Jalkaristikko kevyesti rullaavilla 65 mm pyörillä. Valmistettu muovista. Halkaisija 440 mm.

A) Istuimet



1. Ergonominen istuin
Iso muotoon puristettu PU-istuin. Portaaton istuinkulman säätö 17 astetta eteen ja 5 astetta taakseen. Mitat 360 x 250 mm.

2. Pyöreä istuin
Kestävä ja helposti puhdistettava muotoon puristettu PU-istuin hyvällä istuinmukavuudella. Halkaisija 360 mm.

Istuimet saatavana näissä väreissä.
Musta, punainen ja sininen.



3. Verhoiltu pyöreä istuin
Istuinosaa 20 mm paksua verhoiltua vaahtokumia. Halkaisija 330 mm.



6. Alumiininen jalkaristikko
Alumiinista valmistettu jalkaristikko kevyesti rullaavilla 50 mm pyörillä. Halkaisija 500 mm.

7. Trumpettijalka
Ohut mutta kuitenkin tukeva muovinen trumpettijalka liukunastoilla. Halkaisija 400 mm.

Jalkaosat	1. Sääd. ergonominen istuin			2. Pyöreä PU-istuin			3. Verhoiltu pyöreä istuin		
	Korkeus mm	Koodi	Hinta	Korkeus mm	Koodi	Hinta	Korkeus mm	Koodi	Hinta
4. Liukunastat	540 - 730	7755-701	192,-	480 - 670	7757-701	109,-	480 - 670	7758-701	109,-
5. Muoviristikko	600 - 790	7765-701	219,-	540 - 730	7767-701	139,-	540 - 730	7768-701	143,-
6. ALU-ristikko	540 - 730	7775-701	255,-	480 - 670	7777-701	149,-	480 - 670	7778-701	147,-
7. Trumpettijalka	520 - 710	7785-701	218,-	460 - 650	7787-701	129,-	460 - 650	7788-701	132,-



TRESTON

FLEX 19 -TUOLI, PU

Flex 19 -tuoli sopii työpisteisiin, joissa on korkeussäädettävä työpöytä. Istuimen korkeus on säädettävissä normaalista istumakorkeudesta aina 780 mm asti. Polyuretaanipinta on erittäin kestävä. Istumakorkeus 510 - 780 mm. Istuimen mitat 360 x 380 (L x S) mm.

Tuote	Koodi	Hinta
Flex 19 -tuoli, musta jalkaristikko	C19PU	374,61
ESD Flex 19 -tuoli, kiiltävä jalkaristikko	C19PU-ESD	458,66



TYÖJAKKARA

Kovaa kulutusta kestävä teollisuuden työjakkara. Kestää liuottimia ja päivittäistä puhdistusta. Istuin joustavaa PU-muovia. Istuimen halkaisija 345 mm. Korkeussäädettävä jalkatukirengas ja 65 mm pyörät.

Tuote	Koodi	Hinta
Työjakkara Rehti	1500-701	230,-

Alkaen
269,-

91

KOTIMAISET SATULATUOLIT

Ergonominen satulatuoli soveltuu erinomaisesti työtuoliksi erilaisiin työtehtäviin ja on erityisen käytännöllinen sähköpöydän kanssa työskenneltäessä. Tuoli mukautuu helposti käyttäjän tarpeisiin korkeussäädön ja istuimen kaltevuuden säädön avulla. Satulatuoli mahdollistaa luonnollisen selän asennon ja lannerangan notkon, mikä usein auttaa lievittämään ja ennaltaehkäisemään selkikipuja. Kaasujousen pituus 193 mm. Saatavilla useita eri verhoilumateriaaleja, kuten PU, kangas, keino nahka ja aito nahka. Haljasnahkaisessa tuolissa on hyvä pito ja se soveltuu myös teolliseen käyttöön esim. hitsaustyöpisteeseen. Istuimen mitat 420 (L) x 350 (S) mm.

Tuote	Koodi	Hinta	Istuinkorkeus 550 - 720 mm		Istuinkorkeus 600 - 860 mm	
			Koodi	Hinta	Koodi	Hinta
Integraali-istuin	1000-702	269,-	1010-702	332,-		
Kangas, musta	1001-702-40	319,-	1011-702-40	386,-		
Keinonahka, musta	1002-702-40	319,-	1012-702-40	386,-		
Aito nahka, musta	1003-702-40	347,-	1013-702-40	415,-		
Haljasnahka	1004-702	347,-	1014-702	415,-		
Selkänojalla, musta kangas	1006-702-40	469,-	1016-702-40	537,-		
Selkänojalla, musta keino nahka	1007-702-40	469,-	1017-702-40	537,-		

Alkaen
149,-**ASENTAJANJAKKARAT**

Asentajanjakkaraissa työkalut ovat käden ulottuvilla ja liikkuvat mukana. Musta integraalikulminen istuin Ø 360 mm. ESD-versiossa kangasverhoiltu istuin. Matalissa malleissa alaosa Ø 400 mm, korkeassa Ø 480 mm. Korkeussäätö kaasujousella. 5 kpl harmaakumipyöriä Ø 75 mm, kahdessa jarrut. Saatavilla selkänoja, joka sopii myös mm. edellisen sivun pyöreisiin istuimiin.

Tuote	Korkeus mm	Koodi	Hinta
Jakkara, matala (1.)	380-510	7700-701	149,-
ESD-jakkara, matala (2.)	370-500	7700-311	214,-
Jakkara, korkea (3.)	550-810	7701-701	182,-
Selkänoja (4.)		7702-701	33,-

Alkaen
143,-**TUKITUOLI STAND AID**

Kokoon taittavat mustat tukituolit on tarkoitettu puoliseisovaan työskentelyasentoon. Selkänoja ja istuinosat ovat vapaasti korkeussäädettävät välillä 500 - 850 mm. Säädettävä istuinkulma. Kolme eri vaihtoehtoa. Istuin ja selkänoja joko muovia, verhoiltuna kankaalla tai keino nahalla. Lisävarusteena jalkatuki.

Tuote	Koodi	Hinta
Muovinen tukituoli (1.)	7704-701-40	143,-
Verhoiltu tukituoli, musta (2.)	7705-701-40	189,-
Keinonahkainen, musta (3.)	7706-701-40	189,-
Jalkatuki (4.)	7707-701	44,-

TRESTON PLUS 40 -TYÖTUOLIT

Ergonominen työtuoli teknisiin työpisteisiin. Monipuoliset säädöt. Erityisesti hyvin pitkäkestoiseen työhön soveltuva, jossa tehdään pieniä liikkeitä. Ihanteellinen esimerkiksi tuotekehitysosastoille sekä puoliteknisiin ympäristöihin, kuten laadunvarmistukseen ja suunnitteluun. Runsaasti säätömahdollisuuksia: synkronoitu keinumekanismi, istuimen syvyyden ja kallistuksen säätö sekä selkänöjan korkeuden säätö. Vakiona kuormittamattomina jarruttavat pyörät. Käsiinajat myydään erikseen. Istuinkorkeus 450 - 600 mm. Istuimen mitat 460 x 410 - 470 (L x S) mm. Selkänöjan korkeus 600 mm.

Alkaen **508,-**



Tuote	Verhoilu	Koodi	Hinta
Plus 40	Keinonahka	C40AL	508,47
Plus 40 ESD	Keinonahka	C40ALESD	665,73
Plus 40	Kangas	C40BL	508,47
Plus 40 ESD	Kangas	C40BLESD	681,45
Käsiinajat AR	ARE	ARE	133,31
Käsiinajat AR ESD	AREESD	AREESD	175,08



Käsiinajat säädettävissä korkeus- ja leveysuunnassa.



92

Alkaen **351,-**



1.



2.



3.



4.

ERGO 20 JA 25 PU-TYÖTUOLIT

Tehtäviin teollisissa työympäristöissä. Polyuretaania - kestävä öljyjä, rasvaa, mietoja happoja ja emäksiä, kosteutta ja jopa sinkoilevia kipinöitä. Vakiona matalassa 5 kuormittamattomana jarruttavaa pyörää, korkeassa korkeussäädettävä jalkarengas ja viisakarainen jalkaristikko nastoilla. Käsiinajat tilattavissa erikseen.

ERGO 30 -TYÖTUOLI

Teollisiin ja teknisiin työympäristöihin. Saatavilla kangaspintaisena tai keinonahkaisena. Vakiona 5 kuormittamattomana jarruttavaa pyörää. Käsiinajat tilattavissa erikseen.

KORKEA ERGO 35

Sopii hyvin työpisteille, joissa tarvitaan tuoliilta korkeutta ja nopeaa säädettävyyttä. Ergo 35 -teollisuustuoli on saatavilla kangaspintaisena.

Tuote	Istuinkorkeus mm	Istuimen mitat (L x S) mm	Selkänöjan korkeus mm	Istuimen pintamateriaali	Koodi	Hinta
Ergo 20 PU (1.)	440-620	440 x 410	380	PU	C20PU	354,35
Ergo 25 PU (2.)	580-850	440 x 410	380	PU	C25PU	445,56
Ergo 30	440-620	460 x 470	460	Musta keinonahka	C30AL	351,21
Ergo 30 (3.)	440-620	460 x 470	460	Musta kangas	C30BL	351,21
Ergo 35 (4.)	580-850	460 x 470	460	Musta kangas	C35BL	445,56

ESD-versiona Koodi	Hinta
C20PUESD	497,98
C25PUESD	581,85
C30ALESD	497,98
C30BLESD	503,23
C35BLESD	566,13

MATALA JA KORKEA PU-TYÖTUOLI

Helposti puhdistettava, edullinen ja kestävä työtuoli, jossa on hyvä istuinmukavuus. Polyuretaanista muotoon puristettu selkänöja ja istuin. Korkeassa tuolissa jalkatukirengas ja liukunastat, matalassa pyörät, jotka lukkiutuvat kuormittamattomina. Istuin 465 (L) x 430 (S) mm, selkänöja: 415 (L) x 315 (K) mm, syvyysäädöllä. Jalkaristikko Ø 590 mm, mustaa polyamidia. Lisävarusteena käsiinajat.



1.



2.

Tuote	Korkeussäätö mm	Koodi	Hinta
Matala PU-tuoli pyörillä (1.)	420 - 550	7000-701	152,-
Korkea PU-tuoli nastoilla (2.)	570 - 830	7001-701	187,-
Käsiinajat, pari		7002-701	27,-
Liukunastat		7005-701	13,-
Pyöräsarja		7006-701	16,-

PREMIUM PU-TYÖTUOLI

Vaativiinkin käyttöolosuhteisiin. Erittäin mukava istuin, jossa sisällä pehmeä polyuretaanivaahdot. Istuin ja selkänöja muotoon valettuja. Istuimen ja selkänöjan säädöt tehdään kätevästi Euromatic-mekanismilla tuolissa istuen. Säädettävä selkänöjan korkeus. Korkeassa tuolissa on jalkatukirengas ja liukunastat, matalassa kuvasta poiketen pyörät. Istuin 430 x 430 mm. Selkänöjan mitat 390 (K) x 300 (L) mm.



1.



2.

Tuote	Ist.korkeus mm	Koodi	Hinta
Matala tuoli (1.)	470 - 600	7744-701	393,-
Korkea tuoli, jalkarengaalla (2.)	630 - 890	7745-701	434,-
Pyöräsarja		7709-701	29,50



93

MUOVINEN TYÖTUOLI SOLID

Muovinen kestävä työtuoli, jossa portaaton istuinkulman säätö. Tukeva selkänöja säädettävissä syvyys- ja korkeussuunnassa. Työtuolit on varustettu liukunastoilla. Korkeus- ja sivusuunnassa säädettävät käsinojat ja pyöräsarja lisävarusteena.

Tuote	Istuinkorkeus mm	Koodi	Hinta
Solid, matala (1.)	480 - 610	7720-701	213,-
Solid, korkea, tukirengas (2.)	620 - 870	7721-701	254,-
Pyöräsarja		7709-701	29,50
Käsinojat		7713-701	77,-

VERHOILTU TYÖTUOLI AKTIV

Korkealaatuiset kangasverhoillut työtuolit Euromatic-säätömekanismilla, jossa istuimen ja selkänöjan kaltevuussäätö (12 astetta eteen ja 5 astetta taakse). Ø 560 mm jalkaristikko liukunastoilla. Käsinojat ja pyöräsarja lisävarusteena.

Tuote	Korkeus-säätö mm	Istuimen mitat mm	Koodi	Hinta
Matala Aktiv-tuoli (1.)	470 - 600	430 x 440	7710-701	295,-
Korkea Aktiv-tuoli (2.)	630 - 890	430 x 440	7711-701	331,-
ESD Matala	500 - 630	440 x 440	7732-311	472,-
ESD Korkea (3.)	590 - 770	440 x 440	7733-311	537,-



KEINONAHKAINEN INDY 3 ECO

Teollisuuden työtuoli verhoiltu helppohoitosella keinonahalla. Istuimen ja selkänöjan kaltevuuden säätö samalla vivulla. Selkänöjan korkeuden säätö. Muovinen jalkaristikko Ø 660 mm. Säädettävät käsinojat lisävarusteena. Istuinkorkeus 420–520 mm. Istuimen mitat 500 (L) x 470 (S) mm.

Tuote	Koodi	Hinta
Tuoli	3006-701	187,-
Käsinojat	3002-701	41,-
Liukunastat	0017-700	23,-



PU-VERHOILTU INDY 2 JA 4 -TUOLI

Hyvin muotoiltu työtuoli selkänöjällisenä. Selkänöja on korkeus- ja syvyyssäädettävä. Korkeammassa tuolissa on lisäksi istuimen ja selkänöjan kaltevuussäätö. Istuimen mitat 420 (L) x 410 (S) mm. 5-sakarainen, metallinen jalkaristikko, Ø 660 mm.

Tuote	Korkeus-säätö mm	Koodi	Hinta
Indy 2, matala (1.)	430 - 560	3000-701	218,-
Indy 4, korkea (2.)	560 - 820	3003-701	313,-
Käsinojat		3002-701	41,-
Liukunastat		3004-701	23,-
Pyörät		3008-701	23,-



KEINONAHKAINEN AMBLA

Teollisuuden keinonahkainen työtuoli. Euromatic-säätömekanismi, jolla voi säätää selkänöjan ja istuimen kallistusta. Saatavilla matala ja korkea malli, molemmissa liukunastat. Käsinojat ja pyöräsarja lisävarusteena.

Tuote	Koodi	Hinta
Ambla matala	7725-701	325,-
Ambla korkea	7726-701	362,-
Pyöräsarja	7709-701	29,50
Käsinojat	7713-701	77,-

HYLLYKAAPPI

Kaappeja saatavana kolmella eri syvyydellä. Kaapin mukana toimitetaan aina neljä hyllyä, mutta lisähyllyjä kannattimien kanssa on saatavilla yksittäin. Kaapissa on tukevat pariovet ja kääntökahvallinen lukko kahdella avaimella. Tyhjän hyllykaapin voi siirtää haarukkavaunulla tai trukilla. Säätötallat mahdollistavat kaapin asennuksen suoraan. Hyllykaapit toimitetaan valmiiksi koottuina. Runkoväri on harmaa ja ovet on saatavissa vaaleanharmaana tai sinisenä.

94

HYLLYKAAPIN RUNGOT

Tuote	Mitat (L x S x K) mm	Koodi	Hinta
Hyllykaapin runko, sininen	1030 x 430 x 2010	SC10040203-07	544,11
Hyllykaapin runko, harmaa	1030 x 430 x 2010	SC10040203-49	544,11
Hyllykaapin runko, sininen	1030 x 530 x 2010	SC10050203-07	602,82
Hyllykaapin runko, harmaa	1030 x 530 x 2010	SC10050203-49	602,82

KORKEAT HYLLYKAAPIT

Tuote	Mitat (L x S x K) mm	Koodi	Hinta
Kaappi, 4 hyllyä, sininen	1030 x 430 x 2010	SC10040200-07	602,82
Kaappi, 4 hyllyä, harmaa ESD	1030 x 430 x 2010	SC10040200-49	602,82
Kaappi, 4 hyllyä, sininen	1030 x 530 x 2010	SC10050200-07	650,00
Kaappi, 4 hyllyä, harmaa ESD	1030 x 530 x 2010	SC10050200-49	650,00
Kaappi, 4 hyllyä, sininen	1030 x 630 x 2010	SC10060200-07	753,79
Kaappi, 4 hyllyä, harmaa ESD	1030 x 630 x 2010	SC10060200-49	753,79
Leveä kaappi, 4 hyllyä, sininen	1230 x 530 x 2010	SC12050200-07	764,27
Leveä kaappi, 4 hyllyä, harmaa ESD	1230 x 530 x 2010	SC12050200-49	764,27

MATALAT HYLLYKAAPIT

Tuote	Mitat (L x S x K) mm	Koodi	Hinta
Matala kaappi, 4 hyllyä, sininen	1030 x 430 x 1040	SC10040100-07	458,15
Matala kaappi, 4 hyllyä, harmaa ESD	1030 x 430 x 1040	SC10040100-49	458,15

Alkaen
603,-



Alkaen
458,-



Hyllykaappiyhdistelmä 1 (kork. 2010 mm)

Tuote	Koodi	Hinta/kpl
Hyllykaappiyhdistelmä	SC10050214-49	796,77
Hyllykaapin runko	SC10050203-49	544,11
Reikälevy, 2 kpl	852145-49	68,70
Hyllytaso, 3 kpl	852185-49	40,65

Hyllykaappiyhdistelmä 2 (kork. 2010 mm)

Tuote	Koodi	Hinta/kpl
Hyllykaappiyhdistelmä	SC10050215-07	1.116,53
Hyllykaapin runko	SC10050203-07	544,11
Reikälevy, 2 kpl	852145-49	68,70
Hyllytaso, 2 kpl	852185-49	40,65
Laatikko, 2 kpl	834514-49	172,98

Hyllykaappiyhdistelmä 3 (kork. 2010 mm)

Tuote	Koodi	Hinta/kpl
Hyllykaappiyhdistelmä	SC10040211-07	1.004,35
Hyllykaapin runko	SC10040203-07	544,11
Reikälevy, 2 kpl	852145-49	68,70
Hyllytaso, 3 kpl	852231-49	34,95
Laatikko, 2 kpl	834513-49	165,65

Alkaen
864,-**HYLLYKAAPPI PLEKSIOVILLA**

Kaapissa on tukevat pleksi-ikkunalliset pariovet. Hyllykaapit toimitetaan valmiiksi koottuina. Kaapin mukana toimitetaan neljä hyllyä, mutta lisähyllyjä kannattimien kanssa on saatavilla yksittäin. Saatavilla myös vaalealla ovella. Pleksioiviset pariovet ja kääntökahvallinen lukko kahdella avaimella.

95

Tuote	Mitat (L x S x K) mm	Koodi	Hinta
Hyllykaappi, 4 hyllyllä	1030 x 430 x 2010	SC10040200-07-TD	863,87
Hyllykaappi, 4 hyllyllä	1030 x 530 x 2010	SC10050200-07-TD	924,68
Hyllykaappi, 4 hyllyllä	1030 x 630 x 2010	SC10060200-07-TD	1.032,66

TEOLLISUUSKAAPPI

Pulverimaalattusta teräksestä valmistetut tukevat ja laadukkaat säilytyskaapit sopivat teolliseen ja tekniseen säilytykseen. Laajalla varusteluosien valikoimalla kaappeja on helppo muokata joustavasti säilytystarpeiden mukaan. Kaikissa kaapeissa on lukko ja useimmissa malleissa myös tukevat kaksoisovet. Matalissa malleissa kannessa vierintäesteet ja kumimatto.

1. CNC-KAAPPI MATALA

Tuote	Mitat (L x S x K) mm	Koodi	Hinta/kpl
Kaapin runko	800 x 425 x 1600	C30707000	801,04
Kartioteline, 5 kpl		890729-49	97,18

2. VARUSTELTU KAAPPI TYÖSTÖKONEELLE

Tuote	Mitat (L x S x K) mm	Koodi	Hinta/kpl
Kaapin runko	800 x 425 x 2000	C30907000	721,06
Kartioteline, 2 kpl		890729-49	97,18
Teräshylly 2 kpl	730 x 396	854345-49	47,18
Laatikko		854346-49	124,76
Reikälevy	718 x 612	835633-07	77,93

3. TEOLLISUUSKAAPPI MATALA

Tuote	Mitat (L x S x K) mm	Koodi	Hinta/kpl
Kaapin runko, harmaa	800 x 425 x 1600	C30949000	969,39
Kaapin runko, sininen	800 x 425 x 1600	C30507000	721,06
Teräshylly 2 kpl	730 x 396	854345-49	47,18

4. TEOLLISUUSKAAPPI KORKEA

Tuote	Mitat (L x S x K) mm	Koodi	Hinta/kpl
Kaapin runko, harmaa	800 x 425 x 1600	C30949000	969,39
Kaapin runko, sininen	800 x 425 x 1600	C30907000	903,29
Teräshylly, 4 kpl	730 x 396	854345-49	47,18



96

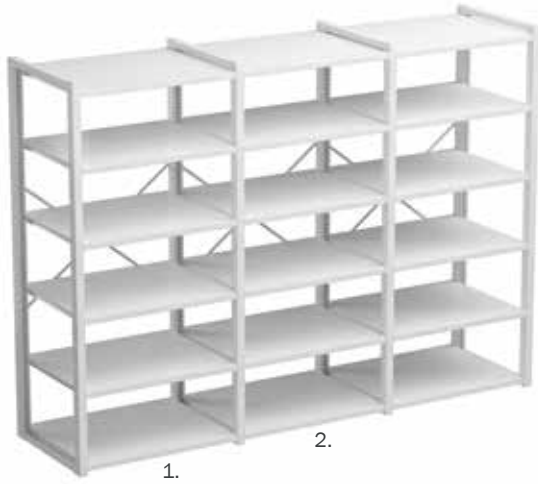

RASKASHYLLYJÄRJESTELMÄ

Hyllyjärjestelmä, joka kestää rankimmissakin olosuhteissa hievahattamatta. Soveltuu erityisen hyvin suurille ja raskaille esineille ja tavaroille. Hyllystö voidaan rakentaa kaapeista, laatikoista ja hyllyistä ja se on mahdollista tehdä avo- tai umpiseinäisenä. Kattavan lisävarustevalikoiman avulla on mahdollista koota kuhunkin tarpeeseen täydellisesti sopiva ratkaisu.

Yksittäisen hyllyn kantavuus 350 kg (hyllyn leveys 900 mm), vetotason kantavuus 200 kg. Kokonaiskantavuus 2000 kg/jakso. Jakson vakiosyvyys 700 mm ja vakiokorkeus 2000 mm, leveys 950 mm.

Tuote	Mitat (L x S x K) mm	Koodi	Hinta
1. Perusjakso avo	950x714x2000	C39549001	727,58
2. Lisäjakso avo	905x714x2000	C39749001	623,79

3. RASKASHYLLY 95 UMPI VETOTASOLLA

Tuote	Mitat (L x S x K) mm	Koodi	Hinta/kpl
Umpipäätykehikko, 3 kpl	714x2000	852001-49	206,88
Pohja/kansi 4 kpl	860x714	852013-49	112,25
Takaseinä, 2 kpl	940x1990	852016-49	116,83
Vetohylly, 2 kpl	860x612	852019-07H	216,43
Hyllytaso + kannatinpari, 8 kpl	860x710	852012-49	98,16



4. RASKASSÄILYTYSJÄRJESTELMÄ KAAPPI

Tuote	Mitat (L x S x K) mm	Koodi	Hinta/kpl
Umpipäätykehikko, 2 kpl	714x2000	852001-49	206,88
Pohja/kansi, 2 kpl	860x714	852013-49	112,25
Takaseinä	940x1990	852016-49	116,83
Ovipari 900x2000	900x2000	852011-07	462,96
Hyllytaso + kannatinpari, 5 kpl	860x710	852012-49	98,16



5. RASKASSÄILYTYSJÄRJESTELMÄ KAAPPI VETOTASOILLA

Tuote	Mitat (L x S x K) mm	Koodi	Hinta/kpl
Umpipäätykehikko, 2 kpl	714x2000	852001-49	206,88
Pohja/kansi, 2 kpl	860x714	852013-49	112,25
Takaseinä	940x1990	852016-49	116,83
Ovipari 900x2000	900x2000	852011-07	462,96
Hyllytaso + kannatinpari, 2 kpl	860x710	852012-49	98,16
Lukkotaso	860x710	852015-49	171,17
Lukkoelementti		851675-49	91,94
Vetohylly	860x612	852019-07H	216,43



TEOLLISUUSKAAPIT JALOILLA

Jaloilla seisova teollisuuskaappi on tukeva valinta kovaankin käyttöön. Kaappia voi liikuttaa pumppukärryllä ja sen alta on helppo siivota.

Mittoja on saatavilla runsaasti ja myös erikoisvalmisteet onnistuvat. Ovien varastoväri sininen RAL 5017, runko harmaa RAL 7035, tilauksesta kaikki RAL Classic -värikartan sävyt. Toimitetaan koottuna.



Alkaen
432,-

97

Työkalukaappi syvyys 430 mm. Sisältää neljä säädettävää hyllyä.

Tuote	Mitat (L x S x K) mm	Koodi	Hinta
AK 400	400 x 430 x 1900	8108-301	268,-
AK 600	600 x 430 x 1900	8109-301	330,-
AK 800	800 x 430 x 1900	8110-301	375,-
AK 1000	1000 x 430 x 1900	8111-301	505,-

Työkalukaappi syvyys 545 mm. Sisältää neljä säädettävää hyllyä.

Tuote	Mitat (L x S x K) mm	Koodi	Hinta
TK 400	400 x 545 x 1900	8112-301	268,-
TK 600	600 x 545 x 1900	8113-301	330,-
TK 800	800 x 545 x 1900	8114-301	415,-
TK 1000	1000 x 545 x 1900	8115-301	505,-

Työkalukaappi matala, sisältää yhden säädettävän hyllyn.

Tuote	Mitat (L x S x K) mm	Koodi	Hinta
AKRV 800 matala	800 x 430 x 920	8106-301	247,-
AKRV 1000 matala	1000 x 430 x 920	8107-301	305,-

Varusteltu työkalukaappi, RAL 7035/7035

Tuote	Mitat (L x S x K) mm	Koodi	Hinta
TIK 1000R, 2 tasoa+reikälevy	1000 x 430 x 1900	TIK1000R	505,-
TIK 1000, 5 tasoa	1000 x 430 x 1900	TIK1000	505,-



Hinta
1.270,-



HITSATTU TYÖKALUKAAPPI

Teräksinen ja erittäin tukeva työkalukaappi, joka on monipuolisesti varusteltu, jossa säädettävät jalat. Harmaa runko, siniset ovet. Lukko 2 avaimella. 3 kpl reikälevyjä, 2 kpl kiinteää hyllytasoa, ulosvedettävä hyllytaso, ulosvedettävä laatikko, 6-laatikkoinen laatikosto, 7 kpl muovilaatikoita ja 30-osainen ripustuskoukkusarja. Toimitetaan valmiiksi kasattuna.

Mitat (L x S x K) mm	Koodi	Hinta
1020 x 540 x 2000	6020-301	1.270,-

REIKÄLEVYKAAPIT

Reikälevykaapit M750 ja M500 voi kiinnittää pöydän säätöputkiin tai suoraan seinään esim. Sovellan säätölistoilla.

Tuote	Mitat (L x S x K) mm	Koodi	Hinta
1. Reikälevykaappi M750	720 x 255 x 900	852629-07	414,83
2. Reikälevykaappi M500	470 x 250 x 600	854039-07	268,42
3. Henkilösuojakaappi M750		860987-07	936,22

Alkaen
252,-



98

80 KG
KANTAVUUS/HYLLY

HANDY-PELTIKAAPIT

Soveltu monenlaiseen säilytykseen. Hitsattu kaappi on heti käyttövalmis eikä kasaamiseen kulu arvokasta työaikaa. Korkea kaappi neljällä ja matala kahdella hyllytasolla. Hyllytason kantavuus on 80 kg. Kaapin väri harmaa RAL 7035, saatavana kaikissa RAL-värikartan väreissä.

Mitat (L x S x K) mm	Koodi	Hinta
800 x 435 x 1040	8100-301	252,-
1000 x 435 x 1040	8101-301	272,-
800 x 435 x 1990	8102-301	324,-
1000 x 435 x 1990	8103-301	355,-

Alkaen
432,-



HANDY-TYÖKALUKAAPPI

Handy-työkalukaappi on tukeva kaappi rajumpaankin käyttöön. Kaappi on koottu hitsaamalla, joten se ei nitise eikä rakenne löysty. Kaappi on toimitettaessa heti käyttövalmis! Ovien varastoväri antrasiitinharmaa RAL 7016, runko harmaa RAL 7035. Tilauksesta saatavana kaikki RAL Classic -värikartan sävyt.

Mitat (L x S x K) mm	Koodi	Hinta
950 x 500 x 1000	8104-301	432,-
950 x 500 x 1950	8105-301	642,-



RST-KAAPPI

RST-kaappi soveltuu puhdistiloihin ja laboratorioon, joissa materiaalin tulee kestää kemikaaleja ja olla hygieeninen. Vakiomateriaali AISI 304, tilauksesta myös muut teräslaadut.

Mitat (L x S x K) mm	Koodi	Hinta
1000 x 500 x 1800	3013-501	1.450,-



Alkaen
429,-



1.

2.

60 KG
KANTAVUUS/HYLLY

YMPÄRISTÖKAAPPI

Täysihitsattu, lukittava ympäristökaappi. Siirrettävät hyllyt, joissa ylöspäin taivutetut reunat ja kemikaaleja kestävä lakkaus. Sivuseinässä ja katossa ilmanvaihtoaukot. Liitettävissä ilmanvaihtoon. Runko harmaa (RAL 7035), ovet siniset (RAL 5017).

Mitat (L x S x K) mm	Koodi	Hinta
1000 x 435 x 1040 (1.)	8118-301	429,-
1000 x 435 x 1990 (2.)	8117-301	595,-



1.

2.

100 KG
KANTAVUUS/HYLLY

Alkaen
625,-

KEMIKAALIKAAPIT JALOILLA

Jaloilla seisova ympäristökaappi on hitsaamalla kasattu ja sitä voi siirtää pumppukärryllä helposti. Oviväri sininen RAL 5017, runko harmaa RAL 7035. Tilauksesta kaikki RAL Classic -värikartan värit. Saatavana tilauksesta myös muilla väreillä, sekä myös 1200 mm leveänä.

Mitat (L x S x K) mm	Koodi	Hinta
1000 x 545 x 920 (1.)	8120-301	625,-
1000 x 545 x 1900 (2.)	8119-301	845,-



PALOTURVAKAAPPI RK-200

Soveltu ensisijaisesti toimiston tärkeiden asiakirjojen paloturvalliseen säilytykseen. Myös lääkeaineiden, ilotulitustarvikkeiden, patruunoiden ja räjähdysaineiden säilyttämiseen soveltuva. Kaappisarja antaa SFS 4399 -standardin mukaisen rakenteellisen 30 minuutin paloturvun 1000 °C kuumuudessa. Avainlukko 2 avaimella. 4 säätöhyllyä. Saatavissa myös pyöriillä varustettuna. Väri vaaleanharmaa (RAL 7035).

Ulkomitat (L x S x K) mm	Koodi	Hinta
800 x 480 x 1970	3001-720	2.125,-



AKKUKAAPPI 90 MIN EN-HYVÄKSYTTY

Viimeisintä turvateknologiaa käyttävät akkukaapit litium-Li-ion akkujen turvalliseen säilytykseen ja lataamiseen. Suojaa akkuja vähintään 90 minuuttia ulkoiselta tulipalolta, estäen akkuja ylikuumentumasta, syttymästä tai räjähtämästä. Saatavana 1- ja 2-ovisena. Vakiona neljä hyllytasoa.

Tuote	Mitat (L x S x K) mm	Koodi	Hinta
1-ovinen, oikealle avattava	600 x 600 x 2070	1103481	Kysy tarjous!
1-ovinen, vasemmalle avattava	600 x 600 x 2070	1103346	Kysy tarjous!
2-ovinen	1200 x 600 x 2070	1103499	Kysy tarjous!

99



PALOTURVAKAAPPI HX 120-200

Monikäyttöinen paloturvakaappi sopii arvoesineiden ja arvopapereiden palo- ja murtosuojaukseen. Kulutusta kestävä pintakäsittely, väri vaaleanharmaa. Kassakaappeihin hyväksytty avainlukko kahdella avaimella (EN 1300). Yksiovisen matalan kaapin säilytyskapasiteetti 254 l, 1-ovinen korkean kaapin 434 l ja 2-ovisen 817 l. Pulttausmahdollisuus.

Tuote	Ulkomitat (L x S x K) mm	Sisämitat (L x S x K) mm	Koodi	Hinta
HX 120, 1-ovinen	670 x 500 x 1200	601 x 400 x 1058	1520-720	1.415,-
HX 160, 1-ovinen	670 x 500 x 1950	601 x 400 x 1808	1521-720	1.790,-
HX 200, 2-ovinen	1200 x 500 x 1950	1131 x 400 x 1808	1522-720	2.235,-



EN-HYVÄKSYTYT PALOTURVAKAAPIT 90 MIN

Määräysten mukainen kaappi palavien nesteiden varastointiin sisätiloissa (EN 14470-1). Paloturva-aika 90 min. Sopii myös syövyttävien aineiden säilytykseen. Kolme korkeussäädettävää, epoksoitua hyllyä, kantavuus 80 kg. Lukittavissa ovissa automaattinen sulkumekanismi, kun lämpötila ylittää 47°C. Alatasolla valuma-allas. Yksi- ja kaksiovinen malli.

Tuote	Ulkomitat (L x S x K) mm	Sisämitat (L x S x K) mm	Koodi	Hinta
1-ovinen	600 x 595 x 1950	496 x 446 x 1540	6500-721	3.155,-
2-ovinen	1200 x 600 x 2070	1095 x 446 x 1540	6501-721	4.395,-



PALOTURVAKAAPIT 90 MIN

Paloturvamääräysten mukainen kaappi palavien nesteiden varastointiin sisätiloissa (EN 14470-1). Paloturva-aika 90 min. Sopii myös syövyttävien aineiden säilytykseen. Kolme korkeussäädettävää, epoksoitua hyllyä, kantavuus 80 kg. Lukittavissa ovissa automaattinen sulkumekanismi, kun lämpötila ylittää 50°C. Lämpötilan ylittäessä 70 °C myös ilmanvaihtoventtiilit sulkeutuvat automaattisesti. Alatasolla valuma-allas. Yksi- ja kaksiovinen malli.

Tuote	Ulkomitat (L x S x K) mm	Koodi	Hinta
1-ovinen	600 x 600 x 1950	2500-721	2.850,-
2-ovinen	1200 x 600 x 1950	2501-721	3.890,-

100



AXELENT X-GUARD KONE- JA LAITESUOJAT

Axelent X-Guard konesuojukset on kehitetty täyttämään kaikki toimivalle konesuojukselle asetetut vaatimukset – konedirektiivin (2006/42/EY) ja vastaavan suomalaisen koneasetuksen (VNa 400/2008) kiinteitä suoja koskevat määräykset.

Turvallisuuden lisäksi on tärkeää, että tuotanto toimii mahdollisimman joustavasti. Konesuojuksissamme on monia fiksua ratkaisuja, jotka helpottavat toimintaa, kun tarvitaan suojausta vaativilla koneilla ja niiden ympärillä.

Verkkoseinäelementtejä on kolme eri korkeutta. Laajan ovi-, lukko- ja lisävarustevalikoiman ansiosta saat Axelentilta täydellisen konesuojausratkaisun räätälöitynä juuri sinun liiketoimintasi mukaisesti.

Verkkoelementit (musta RAL 9014)

Korkeus 1300 mm			Korkeus 1900 mm		Korkeus 2200 mm	
Leveys mm	Koodi	Hinta	Koodi	Hinta	Koodi	Hinta
250	W322-130025	99,20	W322-190025	107,22	W322-220025	109,22
400	W322-130040	100,32	W322-190040	108,22	W322-220040	110,89
500	W322-130050	100,76	W322-190050	109,34	W322-220050	113,57
600	W322-130060	101,32	W322-190060	111,01	W322-220060	115,91
700	W322-130070	101,76	W322-190070	113,46	W322-220070	118,91
800	W322-130080	102,54	W322-190080	116,24	W322-220080	121,25
900	W322-130090	102,88	W322-190090	116,57	W322-220090	124,48
1000	W322-130100	103,32	W322-190100	116,80	W322-220100	124,81
1100	W322-130110	106,00	W322-190110	120,69	W322-220110	129,04
1200	W322-130120	109,22	W322-190120	123,25	W322-220120	131,05
1300	W322-130130	110,89	W322-190130	126,15	W322-220130	133,61
1400	W322-130140	113,79	W322-190140	128,26	W322-220140	137,06
1500	W322-130150	115,35	W322-190150	131,16	W322-220150	139,62
2200	W322-130220	151,87				

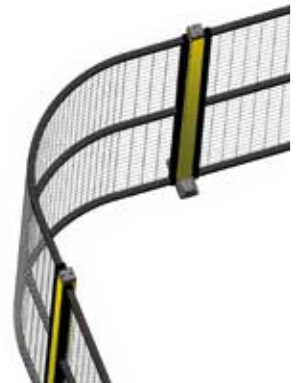

Contour-kulmaelementti

Korkeus mm	Kulma	Koodi	Hinta
1300	90 astetta	W32R90-130	256,97
1900	90 astetta	W32R90-190	290,04
2200	90 astetta	W32R90-220	306,74

Pylväät (keltainen RAL 1018)

Korkeus mm	Profiili mm	Koodi	Hinta
1400	50 x 50	P11-140	55,78
2000	50 x 50	P11-200	62,12
2300	50 x 50	P11-230	70,36

HUOM! Myös 70 x 70 mm:n pylväitä saatavana. Suositellaan suurempien oviaukkojen yhteyteen. Kysy hintaa!

Katkaisuosat pystysuoraan katkaisuun

Korkeus mm	Profiili mm	Koodi	Hinta
750	50 x 50	KVC-3-075	68,80
1300	50 x 50	KVC-3-130	72,26
1900	50 x 50	KVC-3-190	77,50
2200	50 x 50	KVC-3-220	81,94

Katkaisuosat vaakasuoraan katkaisuun

Korkeus	Profiili mm	Koodi	Hinta
1500	50 x 50	KH-3-150	87,62





101



TYÖYMPÄRISTÖN RISKIT OTETTAVA HUOMIOON

- Kone- ja laitesuojalla estetään ihmisen kehon osien pääsy liian lähelle koneen liikkuvia osia.
- Suojien on oltava tukirakenteeltaan erittäin vahvoja, jotta ne ovat turvallisia.
- Tuotannossa on säilytettävä näkyvyys: suojukset on asetettava siten, että ne eivät ole esteenä.
- Suojatun alueen vaaroja voidaan vielä korostaa käyttämällä huomiovärejä.
- Suojien irrottamisessa tarvitaan erikoistyökaluja, etteivät ne ole siirrettävissä ilman niitä.
- Suojatun alueen pakoreitit ja hätäkytkimet on oltava käyttäjien tiedossa.





AXELENT X-GUARD MUOVI- JA PELTIELEMENTIT SEKÄ LUKOT

Verkkoseinien kanssa voit myös yhdistellä läpinäkyviä muoviseiniä ja tummia peltiseiniä.

Muovielementit (musta RAL 9011) Paksuus 2 mm

Mitat (L x K) mm	Koodi	Hinta
250 x 2200	W328-220025	178,92
400 x 2200	W328-220040	249,52
700 x 2200	W328-220070	323,88
1000 x 2200	W328-220100	378,34

Peltielementit (musta RAL 9011) Paksuus 0,8 mm

Koodi	Hinta
W329-220025	151,54
W329-220040	172,80
W329-220070	217,34
W329-220100	254,64

Lukot

Malli	Koodi	Hinta
Riippulukkohelat saranaoviin, oikea/vasen	L10-00-0	51,32
Riippulukkohelat liukuoviin, oikea/vasen	L20-00-0	51,32
Riippulukkohelat liukuoviin keskuslukituksella	L22-00-0	32,52
Jousilukko saranaoviin, oikea/vasen	L10-05-0	63,90
Jousilukko liukuoviin keskuslukituksella	L22-05-0	95,86
Jousilukko saranaoviin, saatosalpa, oikea/vasen	L10-05-2	188,84
Jousilukko liukuoviin, saatosalpa, oikea/vasen	L20-05-2	208,76
X-lukko kaikkiin oviin, vasen	L66-20-L	403,06
X-lukko kaikkiin oviin, oikea	L66-20-R	403,06
Sylinterilukko X-It saranaoviin, vasen	XIT-L01-101	258,30
Sylinterilukko X-It yksilehtiseen liukuoveen, vasen	XIT-L01-301	258,30
Sylinterilukko X-It keskilukolliseen liukuoveen, vasen	XIT-L01-401	258,30
Sylinterilukko X-It saranaoviin, oikeat	XIT-R01-101	258,30
Sylinterilukko X-It yksilehtiseen liukuoveen, oikea	XIT-R01-301	258,30
Sylinterilukko X-It keskilukolliseen liukuoveen, oikea	XIT-R01-401	258,30

Työkalupaneeli

Mitat (L x K) mm	Koodi	Hinta
700 x 1900	X3-242-7	255,52
700 x 2200	X3-244-7	290,76



Pylväs painikevalmiudella

Korkeus mm	Profilii mm	Koodi	Hinta
2000	50 x 50	P11-200-A01	97,80
2300	50 x 50	P11-230-A01	110,76



Riippulukkohelat



Jousilukko



Jousilukko, säätösarpa



X-lukko

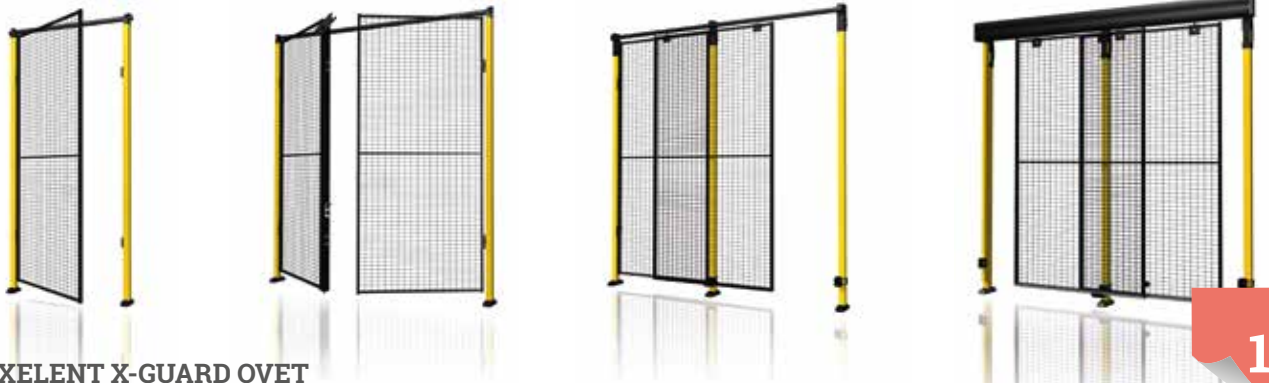

Sylinterilukko X-It

**AXELENT X-GUARD OVET****103**

Ovityyppi	Leveys mm	Korkeus mm	Koodi	Hinta
Yksiosainen käyntiovi	1500	2300	D10-XXX150A	87,30
Käyntiovi ilman yläkiskoa	1500	2300	D11-XXX150A	45,32
Pariovi	2 x 1500	1400	D12-140300	216,78
Pariovi	2 x 1500	2000	D12-200300	259,64
Pariovi	2 x 1500	2300	D12-230300	259,64
Liukuovi	1000	2300	D20-XXX100A	365,08
Liukuovi	2200	2300	D20-XXX220A	852,86
Liukuovi	3100	2300	D20-XXX310A	1.094,26
Liukuovi	5700	2300	D20-XXX570A	1.463,56
Liukuovi keskuslukituksella	2900	2300	D22-XXX290A	1.165,74
Liukuovi keskuslukituksella	5900	2300	D22-XXX590A	1.612,32
Pariliukuovi	2 x 1400	2300	D24-230140	786,72
Pariliukuovi	2 x 2900	2300	D24-230290	1.612,32
Liukuovi ilman yläkiskoa	3000	2300	D46-XXX290	1.483,50
Liukuovi ilman yläkiskoa, keskuslukitus	2 x 3000	2300	D47-XXX580	2.966,78
Liukuovi, keskuslukitus	4000	2300	D57-XXX400A	1.380,06
Liukuovi, keskuslukitus	4000	2300	D57-XXX400B	1.947,56



AXELENT X-STORE TEOLLISUUS- JA VARASTOSEINÄT

Tuotanto- ja varastotilojen jakamiseen ja suojaamiseen tarkoitettu teollisuus- ja varastoseinä, jonka yhdistely- ja käyttömahdollisuudet ovat lähes rajattomat.

Verkkoelementit (vaaleanharmaa RAL 9018)

Korkeus 1100 mm			Korkeus 2200 mm	
Leveys mm	Koodi	Hinta	Koodi	Hinta
250	413-110025	56,00	413-220025	70,92
400	413-110040	57,56	413-220040	73,26
700	413-110070	58,00	413-220070	72,14
1000	413-110100	58,46	413-220100	73,16
1200	413-110120	58,78	413-220120	77,82
1500	413-110150	62,36	413-220150	86,62

Pylväät (vaaleanharmaa RAL 9018)

mm	Korkeus mm	Koodi	Hinta
Pylväs 50 x 50	2300	P3101-230	62,80
Pylväs 70 x 70	2300	P3301-230	146,18
Lattiajalka/tuki	825	P3101-082	39,86
Pylvään jatko 50 x 50	1100	E3101-110	42,76
Pylvään jatko 50 x 50	2200	E3101-220	55,12
Pylvään jatko 70 x 70	1100	E3301-110	89,18
Pylvään jatko 70 x 70	2200	E3301-220	116,24

Huom! Elementin ja lattian väliin jää 100 mm:n rako

Muut varusteluosat

- käyntiovet
- riippu-, säppi- ja sylinterilukot
- parikäyntiovet
- kulmahelat
- liukuovet
- katkaisupaketit
- pariliukuovet

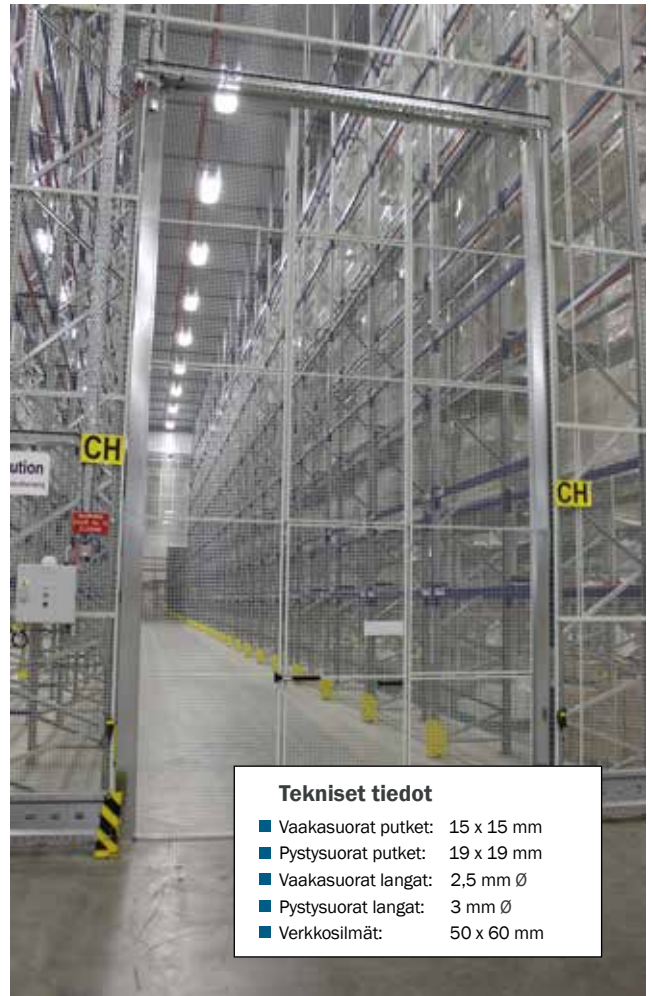

Tekniset tiedot

- Vaakasuurat putket: 15 x 15 mm
- Pystysuurat putket: 19 x 19 mm
- Vaakasuurat langat: 2,5 mm Ø
- Pystysuurat langat: 3 mm Ø
- Verkkosilmät: 50 x 60 mm

AXELENT-IRTAINVARASTO

Turvallinen ja järeä varastoratkaisu. Järjestelmä on joustava, mikä helpottaa asennusta.

Mallien käyttökohteet

F normaaleihin olosuhteisiin

FK jos turvallisuudelle on asetettu korkeat vaatimukset

F+ murtosuojattu

Verkkoelementti	F	FK	FK+
Pystyputket	19 x 19 x 1 mm	30 x 20 x 1,25 mm	30 x 20 x 1,25 mm
Vaakaputket	15 x 15 x 1 mm	25 x 15 x 1 mm	25 x 15 x 1,25 mm
Silmäkoko	48 x 62,5 mm	45 x 61 mm	50 x 65 mm
Pystylangat Ø	3,0 mm	5,0 mm	5,0 mm
Vaakalangat Ø	2,5 mm	4,0 mm	5,0 mm

Ovielementti

Pystyputket	30 x 20 x 1,25 mm	40 x 20 x 1,5 mm	40 x 20 x 1,5 mm
Vaakaputket	25 x 15 x 1 mm	35 x 15 x 1,5 mm	35 x 15 x 1,5 mm
Väri	Vaaleanharmaa RAL 9018	Vaaleanharmaa RAL 9018	Vaaleanharmaa RAL 9018

Saatavana myös umpinaista FP-varastoelementtiä.



Saatavana myös helposti yhdistettävä hylly/tanko-yhdistelmä.
Koko: 1200 x 400 mm.





105

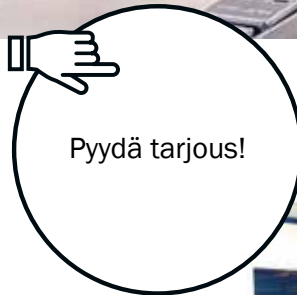

SIIRRETTÄVÄ CASSETTE900 SEINÄJÄRJESTELMÄ MELUNTORJUNTAAN

Tehdasvalmisteinen seinäjärjestelmä. Todella monipuolinen ja sopii monenlaisiin käyttökohteisiin.

Soveltuu hyvin mm.:

- tauko- ja lounastilaksi
- neuvottelutilaksi
- tilanjakajaksi
- suojaseinäksi
- toimistotiloiksi



SIIRRETTÄVÄ HUONEYKSIKÖ

Siirrettävän huoneyksikön saat toimitettuna joko osina tai valmiiksi kasattuna. Helppo siirtää haarukkatrukilla paikasta toiseen tai sijoittaa jopa päällekkäin. Saatavana kaksi eri kokoa.

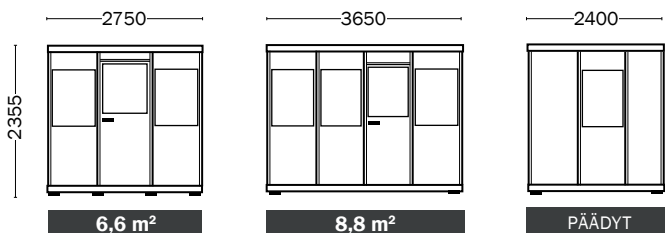

HINNAT ILMAN ALV.

SUOJA- JA HITSAUSVERHOT

106



SIIRRETTÄVÄT VÄLISERMIT

Siirrettävillä välisermeillä saa helposti muunneltua tarvittavaa tilaa hitsaukseen ja tultöihin. Verhoiluna paloturvallinen ja UV-lakattu PVC-kangas. Pyöräsarja lisävarusteena. Alumiinirungon koko 1300 (L) x 1860 (K) mm.

Väri	Mitat (L x K mm)	Koodi	Hinta
Sininen	1300 x 1860	1010-711-60	259,-
Punainen	1300 x 1860	1010-711-50	259,-
Harmaa	1300 x 1860	1010-711-30	259,-
Sininen läpikuultava	1300 x 1860	1011-711-60	259,-
Keltainen läpikuultava	1300 x 1860	1011-711-56	259,-
Sininen äänieristesermi	1300 x 1860	1012-711-60	409,-
Pyöräsarja välisermiin	4 kpl	1013-711	40,-

Ikkunan koko 2100 x 1300 mm, (ylhäällä ja sivulla 200 mm vahvistus)

**107****HITSAUSTILA**

Helposti kasattavissa ja siirrettävissä oleva hitsaustila alumiinisella rungolla. Etuverhot kiskoilla, sekä sivuun siirrettävä hitsauskipinältä suojaava ikkuna. Paloa edistämätön M2-paloluokiteltu PVC-kangas.

Korkeus mm	Seinä/mm	Koodi	Hinta
2000	1000	2130-711	140,-
2500	1000	2131-711	165,-



Verhoratkaisut
myös
räätäloitävissä!

**HITSAUSKALVOT**

Uudet läpikuultavat hitsauskalvot, paksuus 0,35 mm. Läpikuultavuus parantaa työturvallisuutta molempiin suuntiin.

Saatavana näissä väreissä:

keltainen, punainen ja sininen.

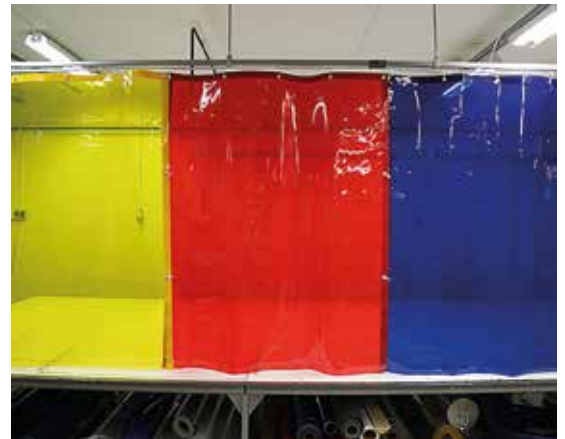

Tuote	Hinta
Hitsauskalvo	38,-/m²

**HAITARIVERHO**

Kevyesti ja helposti suojattava tulityötila. Pitää lattiatilan vapaassa käytössä. Verhomekanismi asennetaan seinään tai tolppaan halutulle korkeudelle. Säädettävä tukijalka oltava yli 3 metrin verhoissa.

PYYDÄ TARJOUS!

SUOJAVERHOT ULKO- JA SISÄKÄYTTÖÖN

Sisäverhot

Sisäverhojen yläreuna ja sivut vahvistettu, yläreunan purjerenkaat 40 cm välein. Sivuille ja keskelle tarkoitetut liitososat lisätoimituksena. Materiaalina korkealaatuinen PVC-kangas 700 g/m².

Vakiovärit:

valkoinen, sininen, punainen ja harmaa.



Tuote	Mitat	Koodi	Hinta
Umpinainen	Mittatyönä	2132-711	29,-/m ²
Ikkunallinen	Mittatyönä	2133-711	35,-/m ²

Ikkunaverhot

Ikkunaverhon reunoihin 100 mm vahviste. Soveltuu -35 – +70° lämpötiloihin.



108

Ulkoverhot

Yläreunassa 40 mm levyinen vahvistus, jossa purjerenkaat. Sivuvahvikkeissa kolminkertainen tukikangas. Lisätoimituksena sivuille ja keskelle tarkoitetut kiinnikkeet. Kiskot voi kiinnittää kattoon tai seinään. Toimitukseen kuuluu kisko, kannattimet 1,5 m välein, pyörästöt asennettuna 40 cm välein, pysäyttimet kiskon päihin ja tarvittaessa jatkopalat. Tiputusosat tarjouksen mukaan.

Vakiovärit:

valkoinen, sininen, punainen ja harmaa.



Tuote	Mitat	Koodi	Hinta
Sisäverho	Mittatyönä	2134-711	33,-/m ²



PVC-liuskaverhot

Materiaalina kestävä läpinäkyvä polyvinyylikloridi PVC. Verhon kulmat pyöristetty. Kiinnityselementit ruostumatonta terästä. Verhojen päällekkäisyys säädettävissä. Rullan pituus 50 m. Helppo asentaa.

Tuote	Paksuus x leveys mm	Pakkasen kesto	Koodi	Hinta
Polar PVC-oviverho	2 x 200	-25°C	1310-609	4,90
Polar PVC-oviverho	3 x 300	-25°C	1311-609	11,40
Ripustustanko 984mm			1312-609	36,40
Kiinnityslevy, 200 mm			1313-609	7,00
Kiinnityslevy, 300 mm			1314-609	8,00

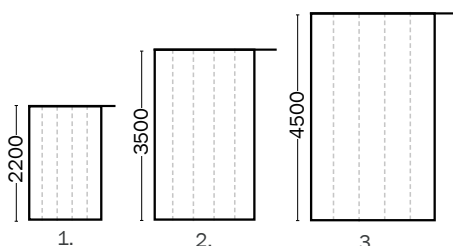

- Jalankulku- ja kevyt ajoneuvoliikenne**
2 x 200 mm
Verhojen limitys 100 %
- Ajoneuvo- ja jalankulkuliikenne**
3 x 300 mm
Verhojen limitys 75 % sisäovet,
100 % ulko-ovet
- Ajoneuvoliikenne** 4 x 400 mm
Verhojen limitys 50 % sisäovet,
100 % ulko-ovet (tuulisilla alueilla)



AKUSTIIKKASEINÄT

Akustiikkaseinä

Akustiikkaseinä valmistetaan vahvistetusta, palosuojatusta raskaasta komposiittimateriaalista, 50 mm paksuisesta ääntä absorboivasta mineraalivillasta sekä vahvistetusta palosuojatusta komposiittimateriaalista valmistetusta verkosta. Akustiikkaseinä sopii kaikkiin työympäristöihin. Sitä saa kiinteänä, liukuvana tai taitettava yksikkönä.

Akustiikkaseinä T-50:n melunvaimennusarvot ovat erinomaiset: keskiarvo on 25,2 dB ja 5000 hertsin taajuudella 51,7 dB.



109



Pyörillä varustettu väliseinä

Akustiikkaseinä on valmistettu tulenkestävästä kankaasta, joka on päällystetty PVC:tä. Paino 1800 g/m², 50 mm erikoislasiavillasta ja 360 g/m² tulenkestävästä PVC-verkosta.

Väreinä keltainen ja sininen.

Kehykset nelikulmaista 30 x 30 mm profiiliputkea, 4 kääntyvää pyörää, joiden kokonaiskorkeus 100 mm. Pyöristä kaksi ristikkäin asennettua lukittavia.

Saatavana myös ikkunallisena.



Taitettava akustiikkaseinä

Taitettava akustiikkaseinä antaa uusia mahdollisuuksia meluntorjuntaan teollisessa työympäristössä. Sopivat hyvin tiloihin, joissa eri alueita on avattava ja suojattava ja joissa tarvitaan vapaata lattiapintaa.

Kiskot ja pyörästöt

- Kisko + kannattimet 1,5 m välein, pyörästöt asennettuna 40 cm välein, pysäyttimet kiskon päihin ja tarvittaessa jatkopalat.
- Sähkösinkitty teräskisko.
- Tiputusosat tarjouksen mukaan.
- Mitat (38 L x 28 K mm), A 10 mm
- Kaari R 650



**SUUNNITELLAAN AINA KOHTEEN MUKAAN.
PYYDÄ TARJOUS!**

HINNAT ILMAN ALV.



110



Hyvä tietää!

Kaikki vuotosuojaustuotteet täyttävät tiukimmatkin turvavaatimukset. Allastusta suunniteltaessa on hyvä muistaa, että valuma-altaan keräystilavuuden tulee olla vähintään 100 % suurimman yksittäisen varastoitavan säiliön tilavuudesta ja vähintään 10 % koko varastoitavasta tilavuudesta, suuremman arvon mukaan. Esim. 2 x 200 litran tynnyrin valuma-altaan keräystilavuuden tulee siis olla vähintään 200 litraa (ei pohjavesialueet).

TYNNYRIHYLLY

Tynnyrit ja nestesäiliöt voit säilyttää kuormalavahyllyssä laajan lisäosavaliokiomamme avulla. Öljyt ja muut syövyttämättömät kemikaalit voidaan suojata modulaarisella, maalatulla valuma-altaalla. Myös yhtämittainen allas koko hyllyväliille onnistuu.

Ylemmällä tasolla sijaitsevien nestesäiliöiden alla voidaan käyttää hyllyyn nostettavaa valuma-allasta, jonka rakenne on kantava.

Vaarallisille ja korroosiota aiheuttaville kemikaaleille voidaan tehdä turva-allas ruostumattomasta tai haponkestävästä teräksestä.

Alkaen
229,-Hinta
219,-**200 L**
KAPASITEETTI**VARMUUSALLAS**

Varmuusallas erilaisten kemikaaliastioiden, kuten pullojen ja kanistereiden turvalliseen säilytykseen ja varastointiin. Voidaan käyttää myös esim. koneiden osien säilytykseen huollon aikana. Sopii suoraan EUR-lavalle. Omapainot: 150 l/24 kg ja 400 l/38 kg.

Tilavuus l	Mitat (L x S x K) mm	Koodi	Hinta
150	1250 x 805 x 160	6122-110	229,-
400	1250 x 805 x 415	6123-110	270,-

KEMIKAALITURVA-ALLAS

Erytynen turva-allas kemikaalia sisältävien tynnyrien, kanisterien, pullojen jne. turvalliseen säilytykseen ja varastointiin. Voidaan siirtää pumppukärryllä, trukilla ja pinoamisvaunulla. Kapasiteetti 260 litraa.

Mitat (L x S x K) mm	Koodi	Hinta
1240 x 800 x 350	6121-110	219,-

111



Säilytätkö
palavat aineet
turvallisesti?

**VALUMA-ALLAS
VAAKAPALKKIEN PÄÄLE**

Erytynen sopiva tiloihin missä nostot tehdään tukipyörätrukilla. Lattiatila pysyy vapaana siivoksen osalta.

Valuma-allas l	Vaakapalkki mm	Mitat (L x S x K) mm	Koodi	Hinta
220	1850	1780 x 1300 x 183	WSR-E1850	1.744,-
220	2300	2180 x 1300 x 158	WSR-E2300	1.966,-
360	2750	2680 x 1300 x 192	WSR-E2750	2.317,-
360	3400	3280 x 1300 x 165	WSR-E3400	2.799,-
360	3600	3580 x 1300 x 158	WSR-E3600	3.560,-

**MUOVINEN TYNNYRIVALUMA-ALLAS**

TBPE-230 muovinen tynnyrivaluma-allas kahdelle tynnyrille. Säilytys lattialla tai hyllyssä. Voidaan siirtää trukilla tai pumppukärryllä. Lisävarusteena teräksinen tynnyriteline.

Tuote	Mitat (L x S x K) mm	Koodi	Hinta
Valuma-allas	1300 x 800 x 410	RBPE-220	457,-
Tynnyriteline 200l tynnyrille		RBTT-200	115,-

Alkaen
529,-



TERÄKSISET TURVA-ALTAAT

Teräksinen turva-allas galvanisoidulla ritilällä kemikaali-tynnyriä turvalliseen säilyttämiseen. Ritilätaso korkealla. Lavan voi asettaa suoraan päälle. Voi siirtää trukilla. 60 ja 200 litran tynnyrit voidaan varastoida myös vaakatasossa.

Alkaen
621,-



TERÄKSISET TURVA-ALTAAT TURVAKAARELLA

Teräksinen turva-allas galvanisoidulla ritilällä ja turvakaarilla. Tarkoitettu seisovien tynnyriä turvalliseen säilyttämiseen ja siirtämiseen. Kolme kokoa: yhden, kahden ja neljän tynnyrin altaat. Voidaan siirtää trukilla.

112

Tuote	Valuma-allas l	Mitat (L x S x K) mm	Koodi	Hinta
2 tynnyrille	260	1200 x 950 x 300	6100-110	529,-
4 tynnyrille	380	1250 x 1250 x 300	6101-110	715,-

Tuote	Valuma-allas l	Mitat (L x S x K) mm	Koodi	Hinta
1 tynnyrille	220	950 x 950 x 910	6102-110	621,-
2 tynnyrille	260	1200 x 950 x 910	6103-110	723,-
4 tynnyrille	440	1250 x 1250 x 910	6104-110	918,-

Hinta
485,-



TYNNYREIDEN SINKITYT VARASTOINTIALUSTAT

Sinkityt turva-altaat seisovien tynnyriä turvalliseen säilyttämiseen ja siirtämiseen. Kahdella sivulla on haarukkataskut, joten valuma-allasta on turvallista siirtää esim. haarukkatrukilla.

Tuote	Valuma-allas l	Mitat (L x S x K) mm	Koodi	Hinta
2 tynnyrille	260	1220 x 815 x 345	2002-110	485,-

Alkaen
485,-



TYNNYRITASO

Vahvat teräksiset tynnyritasot vaarallisia aineita sisältävien tynnyriä turvalliseen varastointiin. Tuotet ovat tynnyrit tukevasti paikoillaan. Kolme kokoa: yhden, kahden ja neljän tynnyrin altaat. Standardirakenne haarukkatrukeille.

Tuote	Valuma-allas l	Mitat (L x S x K) mm	Koodi	Hinta
1 tynnyrille	260	1250 x 950 x 580	6115-110	485,-
2 tynnyrille	440	1250 x 1550 x 580	6116-110	642,-
4 tynnyrille	440	1250 x 1550 x 1280	6117-110	917,-



MUOVISET TYNNYRIALUSTAT

Kestävät Heavy Duty -valuma-altaat kahdelle tai neljälle 200 litran tynnyrille. Keltaisen valuma-altaan jokaisella sivulla on haarukkataskut, joten allasta on helppo käsitellä haarukkatrukeilla. Muovinen ritilätaso on irrotettavissa esim. puhdistusta varten. Valuma-allas on valmistettu 100-prosenttisestä polyeteenistä. 230-litraisen altaan kantavuus 1200 kg ja 250-litraisen 1500 kg.

Tuote	Valuma-allas l	Mitat (P x L x K) mm	Koodi	Hinta
2 tynnyrille	230	1220 x 820 x 450	2020-110	459,-
4 tynnyrille	250	1220 x 1220 x 390	2021-110	579,-



TURVA-ALLAS IBC-KONTEILLE

Tukeva, teräksinen turva-allas IBC-konteille. Standardirakenne haarukkatrukeille ja muille nostolaitteille.

Altaan vetoisuus ja paino malleittain:

1-kontti: 1100 litraa / 103 kg
2-kontti: 1200 litraa / 126 kg

Tuote	Mitat (P x L x K) mm	Koodi	Hinta
Yhdelle IBC-kontille	1310 x 1310 x 750	6125-110	1.050,-
Kahdelle IBC-kontille	2530 x 1310 x 450	6126-110	1.360,-

113



3000 KG
KANTAVUUS

VALUMA-ALTAAT IBC-KONTEILLE

Vahvat valuma-altaat yhdelle tai kahdelle IBC-kontille. Valuma-altaasa on haarukkatrukkitasut jokaisella sivulla. Muoviset ritilätasot voi irrottaa puhdistusta varten. Allas on valmistettu 100-prosenttisestä polyeteenistä (PE). Kummankin altaan tilavuus 1150 litraa.

Tuote	Mitat (P x L x K) mm	Koodi	Hinta
Yhdelle IBC-kontille	1230 x 1230 x 1090	2015-110	1.695,-
Kahdelle IBC-kontille	2340 x 1225 x 610	2016-110	1.995,-



LATTIATASOALTAAT (PE)

100 % kierrätysmuoviset lattiatasoaltaat. Soveltuu kemikaalien, happojen ja syövyttävien aineiden varastointiin. Liukumaton ajoluiska (kantavuus 450 kg) lisää käyttöturvallisuutta. Voit myös yhdistää alaita toisiinsa Sump-to-Sump™ Drain Kit -liitossarjan avulla.

Lattiatasoallas	Tilavuus l	Mitat (P x L x K) mm	Koodi	Hinta
1 x 200 l	45	635 x 635 x 140	1001-799	169,-
2 x 200 l	90	1245 x 635 x 140	1002-799	276,-
4 x 200 l	185	1245 x 1245 x 140	1003-799	454,-
6 x 200 l	276	1854 x 1245 x 140	1004-799	598,-
Ajoluiska		1219 x 838 x 159	1005-799	869,-
Liitospalat, 1-pari		102 x 51	1006-799	30,-
Liitossarja Sump-to-Sump™ Drain Kit (sis. 1 pari, altaiden liitospaloja (2 kpl), 1 yhdysputki ja 2 läpivientiholkkia).			1007-799	59,-

VUOTOALLAS RIGID-LOCK QUICKBERM®

Kokoon taittuva, helposti mukana kulkeva ja ilman työkaluja koottava vuotoallas. Sisäänpäin taittavat reunatuet mahdollistavat yliajon allasta purkamatta. Materiaali kestää useimmat kemikaalit, mukaan lukien bensan, öljyn, rasvan ja useimmat hapot. Soveltuu myös ulkokäyttöön.

Saatavana useita kokoja tynnyreistä ja IBC-konteista jopa säiliöautoille ja 17 metrin pituuteen saakka. Kestää jopa 5 ton ylityksen per rengas. Purjerenkaat mahdollistavat altaan ankkuroinnin maahan tuulisissa olosuhteissa. Lisävarusteena saatavana altaiden käyttökäähä pidentävä alus- ja ajomatto.



QuickBerm Lite

Pienikokoiset, vuodontorjuntapakkaukseen mahtuvat altaat hätätilanteisiin ja odottamattomien vuotojen torjuntaan.



114

QuickBerm

Keskikokoiset altaat tynnyreille, IBC-konteille ja säiliöille.



QuickBerm XT

Suurikokoiset ja kulutusta kestävimät altaat ajoneuvoille, raskaalle kalustolle ja isoimmille säiliöille.



Estä vahingot
asianmukaisilla
vuotoaltauilla!

Tuote	Tilavuus l	Mitat (P x L x K) mm	Koodi	Hinta
Rigid-Lock QuickBerm® Lite	299	406 x 305 x 127	1000452	549,-
Rigid-Lock QuickBerm® Lite L	450	1422 x 2032 x 203	1000453	580,-
Rigid-Lock QuickBerm L	662	610 x 610 x 127	1000442	724,-
Rigid-Lock QuickBerm	1344	610 x 610 x 305	1000444	998,-
Rigid-Lock QuickBerm	2820	711 x 711 x 305	1000446	1.569,-
Rigid-Lock QuickBerm	5432	660 x 660 x 406	1000447	1.960,-
Rigid-Lock QuickBerm	7230	762 x 762 x 406	1000449	2.682,-
Rigid-Lock QuickBerm® XT	4240	610 x 610 x 406	1201630	2.445,-
Rigid-Lock QuickBerm® XT	9501	813 x 813 x 406	1201631	4.195,-
Rigid-Lock QuickBerm® XT	16978	914 x 914 x 508	1201649	5.940,-
Rigid-Lock QuickBerm® XT	22183	1016 x 1016 x 610	1201641	7.459,-



VUOTOSUOJAKAUKALO (PE)

Kohokuvioidun pohjan ansiosta säilytettävät astiat pysyvät kuivina mahdollisista pohjalle valuvasta vuodosta. Lämpötilankesto -34 - +49 C°.

Tuote	Tilavuus l	Mitat (P x L x K) mm	Koodi	Hinta
Vuotosuojakaukalo	45	1168 x 406 x 140	1008-799	125,-
Vuotosuojakaukalo	76	965 x 660 x 140	1009-799	159,-
Vuotosuojakaukalo	76	1207 x 584 x 140	1010-799	165,-
Vuotosuojakaukalo	87	959 x 864 x 140	1011-799	179,-
Vuotosuojakaukalo	110	1194 x 838 x 140	1012-799	225,-



Alkaen
109,-

Hinta
127,-

Hinta
369,-



300 KG
KANTAVUUS



SIIRTOALUSTAT

Kätevät, reunuksella varustetut siirtoalustat tynnyreille, säiliöille ja maalipurkeille. Suurempi koko sopii esim. 200 l tynnyreille. 4 kpl kääntyviä nailonpyöriä. Sähkösinkittyä terästä.

Koko	Koodi	Hinta
Ø 410 mm (1.)	1001-110	109,-
Ø 595 mm (2.)	1002-110	159,-

KAADIN

Erinomainen apuväline raskaiden, 25 litran kanistereiden tyhjentämisessä esim. verstaissa, teollisuudessa ja laboratorioissa. Tuo lisätarkkuutta kaatoihin ja vähentää hävikkiä. Teline asennetaan joko lattialle tai seinään.
(1.) Kaadin vakiokokoisille (240 x 270 x 460 mm) kanistereille.
(2.) Toinen malli pyöreille, 25 litran pelti- ja muoviastioille.

Tuote	Mitat (P x L x K) mm	Koodi	Hinta
(1.)	280 x 260 x 410	6201-110	127,-
(2.)	285 x 280 x 410	6202-110	135,-

TYNNYRIKÄRRY TK

Sinkitty tynnyrikärry 200 l muovi- ja terästynnyreille. Tynnyri asettuu tukevasti kärryn nokkalevyille. Rungossa tuplahampainen pikalukkolaite tynnyrin paikoillaan pitämiseksi. Ø 300 mm ilmamumirenkaat, kuulalaakerein.

115

Mitat (L x K) mm	Koodi	Hinta
730 x 1500	1015-110	369,-



Hinta
229,-

Hinta
1.019,-

TYNNYRINNOSTAJA PT-17

Suosittu ja käytännölliset, normaalin 200 litran tynnyrin siirtoon ja käsittelyyn suunnitellut tynnyrikärryt. Tynnyri on helppo nostaa kärryyn ja se pyörii kehossaan. Etureunan keinojalja mahdollistaa joustavan kaatoliikkeen. Runko Ø 25/32 mm sähkösinkittyä teräsputkea, varustettu tukevin kädensijoin.

Mitat (L x S x K) mm	Koodi	Hinta
1150 x 500 x 420	1017-110	229,-

HYDRAULINEN TYNNYRINOSTIN

Hydraulinen tynnyrinostin 200 litran metallitynnyreille. Maksimi nostokyky on 300 kg. Tynnyri lukkiutuu automaattisesti nostettaessa. Tynnyri nostetaan kätevästi jalkapolkimella ja lasketaan käsiohjatulla turvakahvalla. Nostokorkeus 0–700 mm. Kiinteät pyörät edessä ja kääntyvät takana.

Tuote	Koodi	Hinta
Tynnyrinostin	6195-110	1.019,-



KIPPIKONTIT

Kippikontti sopii kaikenlaisen teollisuus- ja kiinteistöjätteen lajitteluun ja käsittelyyn. Mallit 150 – 1600 litraa soveltuvat käsiteltäviksi trukeilla sekä tavallisilla pumppukärryillä (haarukkapituus 1150 mm ja leveys 520 mm). Kaikissa malleissa vakiona automaattikippaus sekä kahva manuaalista kippausta varten. Alusta vahvasta 2,5 mm teräksestä, astian materiaalivahvuus on 2 mm. Vahvistetut kulmat sekä haarukkatunnelit.

Vakiovärinä pulverimaalattu sininen (RAL 5019), muut värit lisähintaan.



Saatavana
useissa väreissä
lisähintaan!

Tilavuus l	Mitat (P x L x K) mm	Kapasiteetti kg	Koodi	Hinta
150*	815 x 760 x 580	1200	6001-600	467,-
300*	1235 x 840 x 750	1500	6002-600	590,-
600*	1525 x 865 x 870	2000	6003-600	685,-
900*	1525 x 1215 x 870	2000	6004-600	845,-
1100*	1700 x 1215 x 1045	2000	6005-600	1.095,-
1600	2073 x 1066 x 1248	2000	6006-600	1.479,-
2000	2073 x 1316 x 1248	2000	6007-600	1.740,-
3000	2073 x 1866 x 1248	2000	6008-600	2.225,-

* Varastokoko, nopea toimitus!

KIPPIKONTTIEN LISÄTARVIKKEET

Kippikontteihin on saatavissa runsaasti tehdasenteisiä lisätarvikkeita erikoistilauksesta.

Tuote	Koodi	Hinta
Kansi 150 l konttiin, harmaa	6041-600	114,-
Kansi 300 l konttiin, harmaa	6042-600	185,-
Kansi 600 l konttiin, harmaa	6043-600	234,-
Kansi 900 l konttiin, harmaa (1.)	6044-600	314,-
Kansi 1100 l konttiin, harmaa	6045-600	391,-
Kansi 1600 l konttiin, harmaa	6046-600	441,-
Kansi 2000 l konttiin, harmaa	6047-600	519,-
Pyöräsetti, Ø 150 mm, nylon, kant. 1200 kg (2.)	6030-600	127,-
HD pyöräsetti, Ø 150 mm, nylon, kant. 2000 kg	2200-600	239,-
Ulokerautasetti (3.)	6034-600	162,-
Pohjaverkko + läpivienni, ei sisällä hanaa	6032-600	290,-
Hana 1"	6033-600	19,-
Haarukkalukitus kippikonttiin	6035-600	190,-



Alkaen
835,-**KORKEAKANNELLISET KIPPIKONTIT**

Korkea kansi tuo lisää kapasiteettia. Automaattikippaus vakiona, niin kuin muissakin kippikonteissamme. 200-litraisen kantavuus 1200 kg, 400-litraisen 1500 kg, muiden 2000 kg.

Tilavuus l	Mitat (P x L x K) mm	Koodi	Hinta
200	815 x 780 x 900	6020-600	835,-
400	1235 x 860 x 1110	6021-600	995,-
750	1525 x 880 x 1295	6022-600	1.150,-
1100	1525 x 1230 x 1295	6023-600	1.560,-
1300	1700 x 1230 x 1545	6024-600	1.780,-
1700	2073 x 1080 x 1845	6025-600	2.215,-
2200	2073 x 1330 x 1845	6026-600	2.640,-
2700	2073 x 1580 x 1845	6027-600	3.198,-

Alkaen
769,-**2500 KG**
KANTAVUUS**HD-KIPPIKONTIT**

Kuten tavalliset kippikontit, mutta nämä mallit sopivat erityisesti painavamman jätteen ja raskaampien kuormien käsittelyyn. Teräsvahvuus 3 mm, vahvistetut saumat ja pidentetty laukaisukahva. Madallettu etuosa helpottaa astian käyttöä. Vakioväri sininen (RAL 5019), muita värejä vain isommille määrille. Lisävarusteena pyöräsetti sekä tehdasasenteinen haarukkalaukaisu, jolla voit tyhjentää kontin myös ilman kohdeastian reunaa.

Tilavuus m³	Nestetilavuus L	Mitat (P x L x K) mm	Koodi	Hinta
0,3	320	1230 x 840 x 760	6072-600	769,-
0,6	520	1540 x 870 x 875	6073-600	895,-
0,9	765	1540 x 1215 x 875	6074-600	1.155,-
1,1	1030	1860 x 1215 x 1045	6075-600	1.495,-
1,6	1340	2150 x 1065 x 1245	6076-600	2.035,-
HD pyöräsetti, Ø 150 mm, nylon, kant. 2000 kg			6029-600	245,-

117

Alkaen
1.020,-**1500 KG**
KANTAVUUS**MATALA KIPPIKONTTI**

Matala versio kippikontista. Soveltuu ahtaisiin tiloihin ja esimerkiksi koneiden alle. Matalien laitojen ansiosta helppo täyttää. Automaattikippaus vakiona. Varma lukitus. Liikuteltavissa pumppukäryillä tai haarukkatrukeilla.

Tilavuus l	Mitat (P x L x K) mm	Koodi	Hinta
550	1645 x 1065 x 525	6011-600	1.020,-
750	1645 x 1315 x 525	6012-600	1.090,-
900	1645 x 1565 x 525	6013-600	1.285,-

Alkaen
1.222,-**800 KG**
KANTAVUUS**POHJASTA TYHJENNETTÄVÄT KIPPIKONTIT**

Automaattisella avaus- ja sulkutoiminnolla varustettu kontti. Sopii useimmille trukki- ja pinoamisvaunumalleille. Teräsvahvuus 3 mm. Pinoutuva malli. Lisävarusteena tehdasasenteinen kansi.

Tuote	Mitat (P x L x K) mm	Koodi	Hinta
Kontti 700 L	1200 x 800 x 900	6050-600	1.222,-
Kontti 1000 L	1200 x 900 x 1100	6051-600	1.390,-
Kontti 1800 L	1600 x 1000 x 1300	6052-600	1.845,-
Kansi 700 L konttiin		6060-600	275,-
Kansi 1000 L konttiin		6061-600	352,-
Kansi 1800 L konttiin		6062-600	509,-

Saatavana näissä väreissä:

Vaaleanharmaa, musta, sininen ja vihreä.

Hinta
15,80

MUOVINEN JÄTEASTIA 25 L

Muovinen, kädensijoilla varustettu jäteastia pienten jättemäärien tehokkaaseen lajitteluun. Tilavuus 25 l. Mustaa jäteastiaa lukuun ottamatta astiat ovat elintarvikekelpoista muovia.



Tuote	Mitat (L x S x K) mm	Koodi	Hinta
Jäteastia 25 l	270 x 310 x 395	6010-605	15,80

LAJITTELUVAUNUT MUOVIASTIOILLE

Kestävä ja tukeva lajitteluvaunu 25 l -lajitteluastioille. Musta teräsputki-runko neljällä 50 mm kumipyörällä, kaikki kääntyviä.

Vaunu 2 astialle: mitat 560 (L) x 400 (S) x 395 (K) mm.

Vaunu 3 astialle: mitat 810 (L) x 400 (S) x 395 (K) mm.

Jäteastiat tilataan erikseen.

Tuote	Koodi	Hinta
Lajitteluvaunu 2-astialle	1080-605	58,00
Lajitteluvaunu 3-astialle	1081-605	64,00

118

Saatavana näissä väreissä:

Valkoinen, harmaa, musta, punainen, keltainen, sininen ja vihreä.



Alkaen
31,90

Alkaen
42,90



MUOVINEN JÄTEASTIA 60 L

Monipuolinen 60 litran jäteastia, jonka väri vaihtoehdot mahdollistavat jätteiden lajittelua. Astiat mustaa lukuun ottamatta elintarvikekelpoista muovia. Pakkaskesto -20 °C.. Astioiden värit: valkoinen, harmaa, musta ja sininen. Astioihin on saatavilla myös värillisiä kansia: valkoinen, harmaa, musta, punainen, sininen ja vihreä. Saranallinen kansi saatavana väreissä: harmaa, sininen ja vihreä.

Tuote	Mitat (L x S x K) mm	Koodi	Hinta
Jäteastia, harmaa tai musta	280 x 590 x 600	6330-605	31,90
Jäteastia, muut värit	280 x 590 x 600	6330-605	35,90
Jäteastian kansi		6331-605	11,90
Saranallinen kansi		6332-605	20,90
Saranallinen vihreä kansi, tölkkiaukko		6333-605-70	29,90
Saranallinen sininen kansi, paperiaukko		6334-605-60	29,90
Vaunu 1 jäteastialle		6335-605	59,90
Vaunu 2 jäteastialle		6336-605	79,00

JÄTEASTIA 90 L

Vahva 90 litran jäteastia suuremmille jättemäärille. Astiat elintarvikekelpoista muovia. Lajitteluastioihin on saatavilla myös värillisiä kansia. Kansien värit: harmaa, musta, punainen, sininen ja vihreä.

Tuote	Mitat (L x S x K) mm	Koodi	Hinta
Jäteastia, musta	520 x 490 x 610	6340-605-40	42,90
Jäteastia, harmaa	520 x 490 x 610	6340-605-30	42,90
Kansi		6341-605	18,50
Vaunu jäteastialle		6345-605	69,50

Saatavana näissä väreissä:

Antrasiitti, ruskea, punainen, oranssi ja vihreä.



Alkaen
65,-

JÄTEASTIAT

Kestävät, kiinteistöjätteille tarkoitetut jäteastiat useassa koossa ja väreissä. Sopivat sekä ulko- että sisäkäyttöön. Materiaali UV-suojattua PE-muovia. Hiljaiset umpikumipyörät Ø 200 mm. 360-litrainen vain antrasiitin värisenä. PE-muoviset jäteastiat soveltuvat kiinteän öljypitoisen jätteen, kuten öljynsuodattimien ja imeytysaineiden keräilyyn (140- ja 240-litraiset, värinä punainen).



119

Mitat (L x S x K) mm	Tilavuus l	Koodi	Hinta
485 x 550 x 1100	140	1000-605	65,-
585 x 750 x 1100	240	1001-605	83,-
620 x 850 x 1090	360	1002-605-32	142,-

Saatavana näissä väreissä:

Antrasiitinharmaa, punainen, oranssi ja vihreä.



Hinta
292,-

Alkaen
192,-



JÄTEASTIA 660 L

Klassinen, kestävä ja helposti käsiteltävä jäteastia, joka sopii myös painaville jätteille kuten kierrätyspaperille. Neljässä eri värissä. Materiaali UV-suojattua PE-muovia. 4 kpl kääntyviä umpikumipyöriä Ø 160 mm, kahdessa jarru. Tilavuus 660 litraa ja kapasiteetti 270 kg.

Mitat (L x S x K) mm	Koodi	Hinta
1265 x 775 x 1165	1017-605	292,-

LUKITTAVA PAPERINKERÄYSASTIA

Lukittava jäteastia tuhottaville asiakirjoille. Kannessa syöttöluukku 248 x 28 mm. Kannen voi lukita myös riippulukolla. Vahvaa PE-muovia väri sinivihreä. Suuret siirtopyörät.

Vetoisuus l	Koodi	Hinta
140	1010-605-70	192,-
240	1011-605-70	209,-



Alkaen
59,-

TERÄKSINEN ROSKA-ASTIA

Turvallinen, tulentukahdutusmekanismilla varustettu roska-astia. Teollisuuteen, kauppakeskuksiin, ja muiden julkisten tilojen tarpeisiin. Teräksinen runko, joka on päällystetty naarmuuntumista estävällä epoksi-polyesterillä. Kaksi eri kokoa:

Tilavuus l	Mitat (Ø x K) mm	Koodi	Hinta
30	315 x 492	6305-605	59,-
60	375 x 662	6306-605	107,-

120



Alkaen
123,-

PALOTURVALLISET JÄTESÄILIÖT

Turvakeräysastiat sopivat öljyisille tai liuottimien kanssa kosketuksissa olleille räteille ja pyyhkeille. Polkimella avautuva kansi aukeaa vain 60 astetta ja sulkeutuu itsestään, joten astian sisältö on tehokkaasti eristetty palonlähteiltä ja hapelta. OSHA-sertifioitu; TÜV, FM, UL hyväksytyt.

Tilavuus l	Mitat (Ø x K) mm	Koodi	Hinta
23	302 x 403	6805-605-50	123,-
38	354 x 464	6806-605-50	143,-
53	408 x 514	6807-605-50	165,-
80	467 x 595	6808-605-50	236,-



Alkaen
108,-

SINKITYT JÄTEASTIAT

Sinkityt jäteastiat sopivat tulenarkojen materiaalien käsittelyyn. Kansi saranoitu. 30 ja 70 litran malleissa kannen aukaisu poljinmekanismilla.

Tilavuus l	Mitat (L x K) mm	Ø mm	Koodi	Hinta
30	361 x 475	305	6400-605	108,-
70	415 x 630	390	6401-605	137,-
160	550 x 780	540	6403-605	195,-



Alkaen
159,-

VÄRILLISET SÄHKÖSINKITYT JÄTEASTIAT

Jäteastioissa kansi on saranoitu. Kannen aukaisuun poljinmekanismi 30 ja 70 litran malleissa. Kolme eri väriä.

Tilavuus l	Mitat (L x K) mm	Ø mm	Väri	Koodi	Hinta
30	360 x 475	360	Sininen	KM30BG	159,-
30	361 x 475	360	Musta	KM30SF	159,-
70	415 x 630	415	Musta	KM70SF	206,-
115	490 x 805	490	Musta	KM115SF	233,-
115	490 x 805	490	Punainen	KM115RF	233,-
160	550 x 780	550	Musta	KM160SF	229,-



Alkaen
160,-



Alkaen
189,-

SÄKKITELINEET TERÄSKANNELLA

Työpaikoille, laitoksiin ja myymälöihin soveltuva sarja säkkitelineitä, joissa polkimella avautuva kansi. Kromattu teräsputkirunko, kansi harmaaksi maalattua teräslevyä. 2 pyörää helppoa siirtämistä varten.

Mitat (P x L x K) mm	Sopiva säkki l	Koodi	Hinta
320 x 300 x 700	30	1050-605	160,-
340 x 320 x 870	75	1051-605	169,-
450 x 420 x 980	100 / 150	1052-605	184,-

SÄKKITELINEET VALKOISELLA MUOVIKANNELLA

Siistit, kannelliset jättesäkkitelineet jalkapolkimella ja siirtokahvalla. Kromattu teräsputkirunko, kansi valkoista PP-muovia. Varustettu 2 pyörällä helppoa siirtämistä varten.

Mitat (P x L x K) mm	Sopiva säkki l	Koodi	Hinta
470 x 370 x 880	60	6023-605	189,-
560 x 450 x 1050	100 / 150	6024-605	214,-

121



Alkaen
83,-



Alkaen
121,-

JÄTESÄKKITELINE ULTIMA

Monipuolinen sarja jättesäkkitelineitä sosiaalilaitoihin, varastoon tai laitospöytäkäyttöön. Kolme vaihtoehtoa: 60 litran avoin teline, 100–125 litran jättesäkkille tarkoitettu malli ja sama muovikannellisena. Kaikissa malleissa neljä pyörää, helppo siirtää esim. siivouksen ajaksi. Runko valkoiseksi polttomaalattua teräslevyä.

Jättesäkkiteline kannellisena ja seinillä varustettuna.

Sopii 100/125 litran jättesäkkille. Materiaali kestävää teräspeltiä, valkoinen.

Tuote	Mitat (P x L x K) mm	Sopiva säkki l	Koodi	Hinta
Avoin (1.)	340 x 340 x 730	60	6025-605	83,-
Avoin (1.)	450 x 430 x 870	100 / 125	6026-605	87,-
Kannella (2.)	450 x 430 x 870	100 / 125	6027-605	119,-
Jättesäkkiteline (3.)	450 x 430 x 870	100 / 125	6029-605	252,-

JÄTESÄKKITELINEET SUURSÄKKEILLE

Jättesäkkitelineet 1000-2500 l suurikokoisille jättesäkkeille. Soveltuvat esim. kevyelle muovijätteelle, kuten styroksille. Säkkipidikkeen ympärysmitta on säädettävissä säkin koon mukaan. Jättesäkkiteline lattialle tai seinäkiinnityksellä

Tuote	Mitat (P x L x K) mm	Koodi	Hinta
Jättesäkkiteline lattialle	890 x 805-1090 x 1510-2320	6050-605	121,-
Jättesäkkiteline seinäkiinnityksellä	890 x 845-1090 x 790	6051-605	228,-

Hinta
179,-



JÄTESÄKKITELINE SV 2

Pyörillä varustettu jätessäkkiteline, johon sopivat 150 – 200 l säkit. Säädettävä säkkikehä helpottaa säkin vaihtamista. Umpikumipyörät Ø 170 mm.

Tuote	Koodi	Hinta
Jätessäkkiteline SV 2	2301-605	179,-

Hinta
162,-



SÄKKIVAUNU SV 4

X-mallinen jätessäkkivaunu 150 litran säkeille. Säkin alla teräslankaritiä. Neljä umpikumipyörää Ø 75 mm, helppo siirrellä.

Tuote	Koodi	Hinta
Jätessäkkivaunu SV 4	2302-605	162,-

Hinta
306,-



TUPLASÄKKIVAUNU SV 22

Laadukas vaunu kahdelle 150 tai 200 l jätessäkille. Soveltuu myös liinavaatekeräykseen. Mitat 830 (P) x 430 (L) x 1050 (K) mm. Neljä kääntyvää umpikumipyörää Ø 100 mm.

Tuote	Koodi	Hinta
Jätessäkkivaunu SV 22	2303-605	306,-

122

Hinta
112,-



JÄTESÄKKIKÄRRY SV 2Z

Kevyt ja helposti koottava kärry yhdelle 150 l tai kahdelle 75 l jätessäkille, mikäli kohteessa tarvitaan lajittelua. Mitat 530 (P) x 500 (L) x 900 (K) mm. Vaaleakumpintaiset pyörät Ø 100 mm, nailonvanteet liukulaakereihin. Valmistettu Suomessa.

Tuote	Koodi	Hinta
Jätessäkkikärry	2300-605	112,-

Hinta
79,90



JÄTESÄKKIRULLALLE
saatavilla oma pidike



JÄTESÄKKITELINE KIERRÄTYSMUOVILLE

Kevyt, kromatusta teräsputkesta valmistettu jätessäkkiteline. Kierrätysmuovijäte pysyy hyvin säkin sisällä suuaukkoa kaventavan pannan avulla. Teline sopii 240 litran jätessäkeille. Mitat: 520 (P) x 410 (L) x 1130 (K) mm.

Tuote	Koodi	Hinta
Jätessäkkiteline kierrätysmuoville	6021-605	79,90
Rullateline	6028-605	8,00

Hinta
498,-



SIIVOUSVAUNU C-LINE

Pieni ja ketterä siivousvaunu, jota on helppo ohjata keskelle sijoitetun kädensijan ansiosta. Säkkipanta 150 l säkeille. Kolme lankakoria tarvikkeille. Edessä kaksi kääntyvää Ø 100 mm pyörää, takana kiinteät Ø 200 mm pyörät. Mitat 690 (P) x 450 (L) x 1000 (K) mm.

Tuote	Koodi	Hinta
Siivousvaunu	6000-609	498,-



PAALAIN B3

Sopii hyvin kohteisiin, joissa syntyy vähän jätettä ja tilaa on rajoitetusti. Paali otetaan koneesta ulos nokkakärryillä.

Paalaimen mitat (L x S x K) mm	Puristusvoima t	Paalin paino kg	Täyttöaukon koko (L x K) mm
940 x 715 x 1985	3	30 - 60	770 x 460



PAALAIN B4

Tässä mallissa paalin ulostyöntö hoidetaan mekaanisesti esim. suoraan lavalle. Sopii hyvin kohteisiin, jossa syntyy vähän jätettä ja tilaa on rajoitetusti.

Paalaimen mitat (L x S x K) mm	Puristusvoima t	Paalin paino kg	Täyttöaukon koko (L x K) mm
940 x 715 x 1985	4	40 - 70	770 x 460



PAALAIN B5 W

Soveltuu käyttöön, jossa jätemäärät ovat vähäisiä. Koneen täyttöaukko on leveä. Tässä mallissa paalin ulostyöntö hoidetaan mekaanisesti esim. suoraan lavalle.

Paalaimen mitat (L x S x K) mm	Puristusvoima t	Paalin paino kg	Täyttöaukon koko (L x K) mm
1360 x 895 x 2370	5	80 - 130	1000 x 500



PAALAIN X25

Tehokas ristikkäissylinterinen puristus takaa tasaisen jätteen puristuksen. Kone on helppo sijoittaa altaaseenkin tilaan kun korkeutta ei ole paljoa tarjolla. Tässä mallissa paalin ulostyöntö hoidetaan mekaanisesti esim. suoraan lavalle.

Paalaimen mitat (L x S x K) mm	Puristusvoima t	Paalin paino kg	Täyttöaukon koko (L x K) mm
1755 x 1255 x 1995	25	200 - 350	1090 x 530



PAALAIN B20

Ihanteellinen keskisuurille ja suurille määrille pahvia ja muovia. Tässä mallissa paalin ulostyöntö hoidetaan mekaanisesti esim. suoraan lavalle.

Paalaimen mitat (L x S x K) mm	Puristusvoima t	Paalin paino kg	Täyttöaukon koko (L x K) mm
1775 x 1030 x 2790	20	200 - 300	1200 x 480



Pyydä tarjous tai kysy myös leasing vaihtoehtoa!



PAALAIN B30 W

Suunniteltu suurille jätemäärille, erityisesti ympäristöihin, joissa syntyy paljon pahvi- ja muovijätettä. Leveä täyttövi mahdollistaa isojen pahvilaatikoiden syötön koneeseen. Paalin mekaaninen ulostyöntö suoraan esim. lavalle.

Paalaimen mitat (L x S x K) mm	Puristusvoima t	Paalin paino kg	Täyttöaukon koko (L x K) mm
2110 x 1270 x 3350	30	400 - 600	1525 x 560



SEINÄTUHKAKUPIT

Suomessa valmistetut seinätuhkakupit on valmistettu maalatusta alumiinista. Seinään kiinnitys suoraan takana olevasta kiinnitysraudasta. Helppo tyhjentää. Putken halkaisija 130 mm. Kaksi kokoa.

Mitat (K)	Koodi	Hinta
300 mm, 3,5 l	1502-605-30	81,-
600 mm, 6,5 l	1503-605-30	101,-



RST TUHKAKUPIT

Ruostumattomasta teräksestä valmistetut seinätuhkakupit kiinnitetään suoraan seinään takana olevasta kiinnitysraudasta. Helppo tyhjentää. Leveys ja syvyys 100 x 100 mm. Kaksi eri korkeutta.

Mitat (K)	Koodi	Hinta
300 mm, 2,8 l	1500-605-80	143,-
605 mm, 5,6 l	1501-605-80	162,-



TUHKAKUPPI SMOKER'S CEASE FIRE®

Tuhkakuppi ulkokäyttöön tupakointipaikoille. Patentoitu, happea rajoittava muotoilu tukahduttaa tupakantumpit nopeasti. Tuhkakupin sisällä 15 l galvanoitu sisäästia. Valmistettu polyeteenistä. Korkeus 978 mm, Ø 419 mm.

Väri	Koodi	Hinta
Musta	6800-605-40	122,-

124



SANDI HIEKKA-ASTIAT 220 L JA 600 L

Kätevä hiekka-astia asuin- ja teollisuuskiinteistöille. Matala etureuna helpottaa astian käyttöä. Valmistettu Suomessa. Kaksi kokoa. Tilavuus 220 tai 600 l.

Tuote	Mitat (L x S x K) mm	Koodi	Hinta
Sandi 220 l	1130 x 715 x 640	1601-609	219,-
Sandi 600 l	1440 x 960 x 870	1602-609	369,-



HIEKKA-ASTIA 350 L

Perinteinen, Suomessa valmistettu hiekka-astia. Materiaali PE-muovia. Tilavuus 350 l.

Tuote	Mitat (L x S x K) mm	Koodi	Hinta
Hiekka-astia 350 l	1120 x 730 x 630	1600-609	269,-

Hinta
127,-



PYÖRÄTELINEET

Kotimainen pyöräteline 5 pyörälle. Valmistettu Ø 32 mm sähkösinkitystä teräksestä.

Mitat (L x S x K) mm	Koodi	Hinta
1740 x 380 x 320	1101-609	127,-

Hinta
167,-



VANKKA PYÖRÄTELINE

Klassinen pyöräteline viidelle polkupyörälle. Valmistettu säänkestävästä kuumasinkitystä teräksestä. Kotimainen Avainlippu-tuote.

Mitat (L x S x K) mm	Koodi	Hinta
1700 x 450 x 360	1105-609	167,-

Hinta
598,-



VIKING-ULKOKALUSTE

Tukeva ja tyylikäs 6 hengen ulkokalusteryhmä ulkoilmakahviloihin, taloyhtiöille ja leirintäalueille. Puuosat ruskeaksi petsattua mäntyä, hopeanvärinen metallirunko. Pöytälevyissä on paikka aurinkovarjolle.

Mitat (L x S x K) mm	Koodi	Hinta
1800 x 1350 x 800	4005-405-30	598,-

125



CE -sertifioitu

PYÖRÄKATOS KOTKANSIIPPI

Kotimainen tyylikäs pyöräkatos viidelle polkupyörälle. Siipimäinen katto ohjaa valuvan veden pois päin pyöräilijästä, joka tuo tai hakee pyörää. Pitkät jalasmalliset jalat pitävät katoksen tukevasti pystyssä. Jaloille on kaksi asennusvaihtoehtoa: pinta-ankkurointi (jalat maan pinnalla) tai pintaupotus (jalat 10 cm:n syvyydessä maan sisällä). Runko kuumasinkittyä terästä (kuvassa kuumasinkitty ja harmaaksi maalattu katos, joka on saatavilla lisähintaan, kysy lisätietoja myynnistä). Kattona polycarbonaattikennokate.

Mitat (L x S x K) mm	Koodi	Hinta
2080 x 2000 x 2290	1120-609	2.345,-



CE -sertifioitu

PYÖRÄKATOS Y-MALLI

Säänkestävä 10 pyörälle mitoitettu, kotimainen polkupyöräkatos työpaikkojen ja taloyhtiöiden tarpeisiin. Runko kuumasinkittyä, vahvaa terästä. Aaltopeltikatons Y-rakenne estää vettä valumasta pyöräilijän päälle hänen viedessään tai hakiessaan pyörää. Suorakaiteen muotoinen katos on aaltoprofiilipeltiä. Jaloille on kaksi asennusvaihtoehtoa: pinta-ankkurointi (jalat maan pinnalla) tai pintaupotus (jalat 10 cm:n syvyydessä maan sisällä).

Mitat (L x S x K) mm	Koodi	Hinta
2080 x 3650 x 2260	1121-609	3.095,-



126



Katso myös
muut lisävarusteet
vaunuihin!

Alkaen
215,-

500 KG
KANTAVUUS

LAVAVAUNU

Kestävä ja tukeva lavataso pyörillä. Sopii käytettäväksi sellaisenaan tai esim. lavahäkkin kanssa. Tason korkeus maasta 270 mm. 2 kääntyvää ja 2 kiinteää pyörää. Toimitetaan osina.

Tasokoko mm	Koodi	Hinta
1000 x 700	6502-101	215,-
1200 x 800	6503-101	279,-



Alkaen
325,-

500 KG
KANTAVUUS

2-TASOINEN VAUNU

Monikäyttöinen lavavaunu, joka sopii lähes kaikkialle! Ylätason korkeus lattiasta 890 mm. Työntökahva tason toisella puolella. Tasojen vapaaväli 580 mm. Pyöriä saatavana useita eri malleja. Kysy lisää!

Tasokoko (L x S x K) mm	Pyörät	Koodi	Hinta
700 x 1100 x 890	2 kiinteää, 2 kääntyvää	6547-101	325,-
700 x 1100 x 890	2 kiinteää, 2 kääntyvää jarrullista	6547-101B	368,-
800 x 1300 x 890	2 kiinteää, 2 kääntyvää	6507-101	422,-
800 x 1300 x 890	2 kiinteää, 2 kääntyvää jarrullista	6507-101B	462,-



500 KG
KANTAVUUS

LAVAVAUNU TYÖNTÖPÄÄDYLLÄ

Työntöpäädillä varustetut lavavaunut. Työntöpäädyn korkeus lattiasta 900 mm. Taustalevy 400 mm korkea. Tason ja päätälevyn materiaali MDF-levyä. 2 kääntyvää ja 2 kiinteää pyörää, neulalaakereilla. Toimitetaan osina.

Tuote	Tasokoko mm	Koodi	Hinta
Työntöpääty	1000 x 700	6500-101	265,-
Työntöpääty	1200 x 800	6501-101	320,-
2 työntöpäätyä	1000 x 700	6504-101	321,-
2 työntöpäätyä	1200 x 800	6505-101	381,-



500 KG
KANTAVUUS

VAUNU LAIDOILLA

Vaunu, jossa sivulevyt ovat vaunun pitkittäissuunnassa ja tukevat kuormaa hyvin. Levyjen korkeus 400 mm ja vaunun kokonaiskorkeus 900 mm. Sopii pitkien putkien tai vaikkapa mattorullien kuljetukseen. Toimitetaan osina.

Tasokoko mm	Koodi	Hinta
1000 x 700	6510-101	334,-
1200 x 800	6511-101	389,-



500 KG
KANTAVUUS

LAATIKKOVAUNU

Kaikilta sivuiltaan umpinainen vaunu. Yhdellä työntöpäädillä varustetun vaunun reunojen korkeudet 200 mm ja kahdella päädillä varustetun vaunun reunalevyjen korkeus 400 mm. Kokonaiskorkeus 900 mm.

Reunat mm	Tasokoko mm	Koodi	Hinta
200	1000 x 700	6517-101	340,-
200	1200 x 800	6518-101	395,-
400	1000 x 700	6512-101	362,-
400	1200 x 800	6513-101	403,-



500 KG
KANTAVUUS

HYLLYVAUNU ERGO 332

Lujarakenteinen lavavaunu raskaiden tavaroiden siirtämiseen teollisuudessa, varastoissa ja kaupan alalla. Varustettu ergonomisella työntökahvalla. Vaunun taso ja päätylevy ovat tummanharmaaksi pulverimaalattua MDF-levyä. Vaunussa on jälkiä jättämättömät pyörät, joista kaksi on jarrullisia.

Umpinainen lavavaunu hankalan muotoisten tai hankalasti koossa pysyvien irtotavaroitten käsittelyyn. Vaunun jokaisella sivulla on seinä ja molemmissa päissä työntöpäädät. Runko teräksestä, taso ja reunalevyt ovat laminoitua 12 mm MDF-levyä.

Tuote	Tasokoko mm	Koodi	Hinta
Lavavaunu Ergo 332 (1.)	1000 x 700	1901304	356,-
Lavavaunu Ergo 332 (1.)	1200 x 800	1107342	412,-
Umpinainen lavavaunu Ergo 335 (2.)	1000 x 700	1107346	387,-
Umpinainen lavavaunu Ergo 335 (2.)	1200 x 800	1107345	412,-



HYLLYVAUNU ERGO 337

Monikäyttöinen hyllyvaunu monenlaisiin tehtäviin teollisuudessa, varastossa ja logistiikassa. Ergonomisesti muotoiltu kahva. Jälkiä jättämättömät, lukittavat harmaakumipyörät. Lujaa runkorakennetta teräksestä ja hyllytasot paksusta MDF-levystä.

Tasokoko (L x S x K) mm	Koodi	Hinta
1000 x 700 x 885	1901303	449,-
1200 x 800 x 885	1107344	453,-



400 KG
KANTAVUUS

VEIVITOIMINEN PÖYTÄVAUNU

Ergonominen pöytävaunu, jonka tasokorkeutta voit säätää tarkasti hydraulisen veivin avulla. Toimii kuljetuksen ohella loistavasti siirrettävänä työtasona niin varastossa kuin kevyessä teollisuudessa. Vaunussa on jälkiä jättämättömät, lukittavat harmaakumipyörät. Lujaa runkorakennetta on valmistettu teräksestä ja hyllytasot paksusta MDF-levystä. Korkeudensäätöalue 845-1100 mm.

Tasokoko (L x S) mm	Koodi	Hinta
1000 x 700	6635-101	1.665,-

127

Räätälöinti

RÄÄTÄLÖIDYT RATKAISUT

Jos laajasta vakiotuotteiden valikoimasta ei löydy käyttötarkoitukseen sopivaa tuotetta, niin kehitämme yrityksellesi mielellämme uuden räätälöidyn ratkaisun.

Suunnitellaan yhdessä!

Vaunut ja kärryt voidaan aina räätälöidä tarpeen mukaan.

Otathan yhteyttä, niin suunnitellaan teille sopiva tuote!

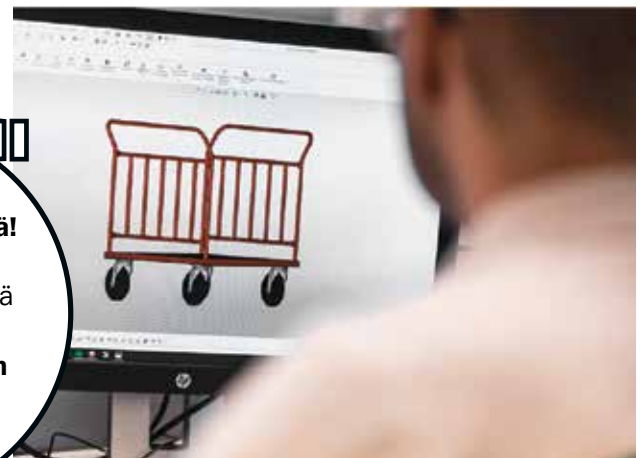



Runsaasti eri malleja, kysy lisää!

128



250 KG
KANTAVUUS

LAATIKKOVAUNUT 168-SARJA

Käytännöllinen laatikkovaunusarja, joka sopii niin kuljetukseen kuin säilytykseen teollisuudessa, varastoissa ja kauppoissa. Vaunuissa on korkeussäädettävät ja kallistettavat hyllyt. Hyllyt ovat mitoitettu eurolaatikoille. Hyllyjen päädissä on reuna, joka estää laatikoita tai tavaroita putoamasta. Vaunu voidaan varustaa rullaprofilein ja kärkiharpein, jolloin se toimii myös kevyenä läpivirtaushyllynä. Lisävarusteena saatavana myös tikkaat ja työntökahva. 4 kääntyvää jälkiä jättämätöntä pyörää jarruilla. Kantavuus 50 kg/hylly.

Tuote	Hyllyjä	Mitat (K x L x P) mm	Koodi	Hinta
1.	3	477 x 638 x 1300	6021-232	545,-
2.	3	877 x 638 x 1300	6020-232	597,-
3.	3	1277 x 638 x 1300	6027-232	647,-
4.	5	477 x 638 x 1850	6023-232	621,-
5.	5	1277 x 638 x 1850	6028-232	775,-



200 KG
KANTAVUUS

ERGONOMINEN HYLLYVAUNU

Korkea, mustaksi jauhemaalattu hyllyvaunu tavaroiden keräilyyn, kuljetukseen ja säilytykseen monenlaisissa ympäristöissä, kuten teollisuudessa, kaupassa tai toimistossa. Hyllyvaunu on varustettu neljällä hyllytasolla, joissa on 60 mm korkea reuna ja kumimatot. Hyllyjen mitoitukset on yhteensopiva 600x 400 mm eurolaatikoiden kanssa. Nivelletty, ergonominen työntökahva on säädettävissä käyttäjälle sopivalle korkeudelle.

Mitat (K x L x P) mm	Koodi	Hinta
1140 x 630 x 1540	1202583	604,-



500 KG
KANTAVUUS

5-TASOINEN TORNIVAUNU

Kookas tornivaunu. Korkeus 1800 mm mitattuna lattiasta yläkaareen. Poikittainen työntötanko 870 mm:n korkeudella. Hyllyjen vapaaväli 285 mm.

Tasokoko mm	Koodi	Hinta
1000 x 700	6515-101	492,-
1200 x 800	6516-101	587,-



500 KG
KANTAVUUS

UMPINAISET VAUNUT

Nämä vankat ja tilavat turvavaunut pitävät vaunun sisällön suojassa. Ovet voi lukita tarvittaessa riippulukolla estämään luvaton pääsy sisältöön. Vaunu on saatavana joko verkkoseinillä, tai kiinteillä seinillä, jolloin vaunun sisältö on kätkeyty katseilta. Jälkiä jättämättömät ja lukittavat harmaakumipyörät. Ergonomisesti muotoiltu kahva. Hyllyt tilataan erikseen.

Tuote	Mitat (K x L x P) mm	Koodi	Hinta
Verkolla (1.)	1332 x 821 x 1765	6036-103	1.019,-
Seinillä (2.)	1332 x 821 x 1765	6037-103	1.019,-
Hylly	1090 x 700 x 30	6038-103	163,-



Alkaen
339,-

400 KG
KANTAVUUS

LAVAVAUNU 400 KG

Laminaattiasoinen lavavaunu työntöpäädellä raskaaseen käyttöön. Kaksi eri pituutta. Saatavilla joko Ø 260 x 85 mm ilmakumipyörillä tai Ø 200 x 50 mm umpikumipyörillä. Molemmissa versioissa 2 kiinteää ja 2 kääntyvää pyörää.

Mitat (P x L) mm	Pyörät	Koodi	Hinta
1000 x 600	Ilmakumi	6570-101	434,-
1250 x 650	Ilmakumi	6571-101	463,-
1000 x 600	Umpikumi	6572-101	339,-
1250 x 650	Umpikumi	6573-101	367,-



1500 KG
KANTAVUUS

HEAVY DUTY -LAVAVAUNU

Raskaiden kuormien kuljetuksiin soveltuva suurikokoinen lavavaunu. Erittäin tukeva hitsattu teräspankirkirunko ja vanerinen kuljetusalusta. Sopii myös ulkokäyttöön. Varustettu vetoaisalla, jossa on jarrutoiminto. Ilmakumipyörät Ø 400 mm teräsvanteilla. Lisävarusteena laidat päätyineen ja häkkiseinät.

Tuote	Lavan mitat (P x L x K) mm	Koodi	Hinta
Heavy Duty -lavavaunu	1500 x 700 x 460	6580-101	762,-
Heavy Duty -lavavaunu	2000 x 1000 x 460	6581-101	852,-
Heavy Duty -lavavaunu	2500 x 1000 x 460	6582-101	963,-

Lisävaruste	Mitat (P x L x K) mm	Koodi	Hinta
Laidat ja päädyt	1500 x 700 x 300	6583-101	305,-
Laidat ja päädyt	2000 x 1000 x 300	6584-101	335,-
Kulmatolppa 1 kpl	430 (Korkeus)	6585-101	13,40
Häkkiseinät (sis. tolpat)	2000 x 1000 x 800	6586-101	523,-

129



Alkaen
356,-

LAVAVAUNU VERKKOSEINÄLLÄ

Tukeva lavavaunu 800 kg:n kuljetuskapasiteetilla, johon voidaan helposti kiinnittää ja irrottaa verkkoseinällä laidat sivuille tai päätyn. Suunniteltu raskaiden tavaroiden käsittelyyn. Perusosana lavavaunu, jossa 2 kääntyvää jarrullista ja 2 kiinteää Ø 200 mm pyörää.

Mitat (P x L x K) mm	Koodi	Hinta
1040 x 710 x 1050	6638-101	356,-



3500 KG
KANTAVUUS

PITKÄN TAVARAN VAUNUT

Pitkän ja painavan tavarankuljetuksiin. Sopii esimerkiksi trukin kanssa vedettäväksi. Vetoaisan pituus 1210 mm. Vaunun pituus säädettävissä kuormalle sopivaksi: 2500, 3500 ja 4000 mm. Irrotettavat tolpat. Ilmakumipyörät Ø 550 mm.

Tuote	Koodi	Hinta
Pitkän tavarankuuri, sininen	6550-101-60	2.659,-
Pitkän tavarankuuri, sinkkitty	6550-101-80	2.849,-

Alkaen
351,-



200 KG
KANTAVUUS

100-SARJAN HYLLYVAUNUT

Monipuolinen ja laadukas hyllyvaunusarja. Vaunujen kaikki hyllytasot ja työntökädensija ovat korkeussäädettäviä. Saatavilla laminaattitasoilla tai teräsritilähyllyillä. Vaunuissa verkkopäädtyt. Kiiltosinkitty teräsputkirunko. Harmaakumipintaistat Ø 125 mm pyörät eivät jätä jälkiä lattiaan. Lankasuojatut, laakeroidut pyörät, joista kaikki kääntyviä.

Kaksitasoisen vaunun ylähyllyn korkeus 800 mm ja hyllyjäväli 530 mm.

Kolmetasoisessa ylähyllyn korkeus 1050 mm ja hyllyväli 350 mm.

Neljätasoisen vaunun ylähyllyn korkeus 1500 mm ja hyllyjen väli 400 mm.



Saatavana myös
ESD-suojauksella.
ESD-tasot ovat ilman
metallireunoja!



Tasoja	Hyllykoko mm	Ulkomitat (P x L x K) mm	Laminaattitasoilla Koodi	Hinta
2	620 x 397	815 x 470 x 1120	6160-101	351,-
2	750 x 397	945 x 470 x 1120	6161-101	358,-
2	1000 x 397	1195 x 470 x 1120	6162-101	378,-
2	1200 x 397	1395 x 470 x 1120	6163-101	395,-
3	620 x 397	815 x 470 x 1120	6170-101	429,-
3	750 x 397	945 x 470 x 1120	6171-101	437,-
3	1000 x 397	1195 x 470 x 1120	6172-101	466,-
3	1200 x 397	1395 x 470 x 1120	6173-101	489,-
4	620 x 397	815 x 470 x 1590	6180-101	543,-
4	750 x 397	945 x 470 x 1590	6181-101	552,-
4	1000 x 397	1195 x 470 x 1590	6182-101	589,-
4	1200 x 397	1395 x 470 x 1590	6183-101	621,-

130

Alkaen
661,-



KERÄILYVAUNUT 300 KG KANTOPYÖRILLÄ

Kevytalkuinen ja hyvin liikkuva vaunusarja, jossa kaikki kulmat ovat pyöristetty. Pintalaminoidut tasot. Mustat kantopyörät Ø 200 mm, 3 kpl Ø 125 mm ohjauspyöriä. 2- ja 3-tasoisissa vaunuissa harmaamuovitettu kädensija. Saatavilla myös 600 mm tikasosalla varustettuna. Tikkaat on helppo avata jalalla ja ne sulkeutuvat automaattisesti, kun tikkaiden päältä astutaan pois. Tikkailla varustettu malli sisältää A4-kokoisen kirjoituslaturan. Hyllyjen maksimi kantokyky 100 kg.

Hyllyjä kpl	Hyllykoko mm	Ulkomitat (P x L x K) mm	Lavan / ylimmän hyllyn korkeus mm	Hyllyväli mm	Koodi	Hinta	Vaunu tikkailla koodi	Hinta
2	850 x 520	1130 x 520 x 1110	765	500	6220-101	661,-	6226-101	919,-
2	850 x 620	1130 x 620 x 1110	765	500	6221-101	666,-	6227-101	916,-
2	1250 x 620	1530 x 620 x 1110	765	500	6222-101	836,-	6228-101	1.111,-
3	850 x 520	1130 x 520 x 1110	970	330	6230-101	839,-	6236-101	1.105,-
3	850 x 620	1130 x 620 x 1110	970	330	6231-101	845,-	6237-101	1.099,-
3	1250 x 620	1530 x 620 x 1110	970	330	6232-101	1.072,-	6238-101	1.389,-



Kevytalkuinen
ja hyvin liikkuva
vaunusarja!



POIMINTAVAUNU 600 KG

Tilava ja muunneltava poimintavaunu soveltuu monenlaisiin tehtäviin teollisuudessa ja varastoissa. Vaunua voi käyttää mm. keräilyvaununa, hyllyvaununa, lava-alustana kuin rullakkona. Vaunun voit varustaa mm. takaverkolla, hyllyillä, koreilla, tikkaila, kirjoitus- ja tablettialustalla. Vakaa vahvan putkirungon ansiosta, soveltuu raskaammillekin kuormille. Vaunun mitat (P x L x K): 1295 x 810 x 1700 mm

Tuote	Koodi	Hinta
Poimintavaunu	1202598	809,-
Hyllykannatin	1202593	19,-
Hylly	1202596	159,-
Takaverkko	1202595	189,-
Keskipyörät	1202594	165,-
Kahva	1202592	46,-
Trukkipiikkien ohjaimet	1202591	129,-
Kori	1202590	29,-
Tikas	1202409	249,-
Tablettipidike	1801999	98,-
Kirjoitusalusta	9980230	48,-

131

Hinta
215,-



60 KG
KANTAVUUS

VERKKOKORIVAUNU PYÖRILLÄ

Tämä tilava korivaunu soveltuu niin keräilyyn, tavaroiden siirtoihin varastoissa tai tuotantona, kuin tarjouskoriksi myymälän esillepantoon. Rakenteen sähkösinkittyä teräsputkea ja teräslankaa. Neljä lattiaystävällistä, kääntyvää harmaakumipyörää, joista kaksi jarrullisia.

Mitat (P x L x K) mm	Koodi	Hinta
830 x 630 x 735	6002-103	215,-

Hinta
270,-



100 KG
KANTAVUUS

KORIVAUNU 2 KORILLA

Näppärä yleisvaunu kahdella korilla keräilyyn ja tavaroiden siirtoihin varastoissa ja kaupan alalla. Rakenteen sähkösinkittyä teräsputkea ja teräslankaa. Neljä lattiaystävällistä, kääntyvää Ø 100 mm:n harmaakumipyörää. Yläkorin korkeus 360 mm ja alakorin 110 mm. Mitat (P x L x K): 690 x 410 x 950 mm.

Tuote	Koodi	Hinta
Korivaunu 2 korilla	6540-101	270,-

Alkaen
613,-



300 KG
KANTAVUUS

PAKETTIVAUNU – 300-SARJA

Sopii hyvin pikkupaketeille ja muille vaikeasti käsiteltäville pakkauksille. Irrotettavat sivuverkot, jousikiinnitys. Korkeussäädettävä harmaamuovitettu työntökädensija toisessa päädyssä. Mustat umpikumipyörät Ø 160 mm, 2 kääntyvää ja 2 kiinteää.

Lavakoko mm	Ulkomitat (P x L x K) mm	Koodi	Hinta
800 x 600	990 x 650 x 1030	6245-101	613,-
1000 x 600	1190 x 650 x 1030	6246-101	666,-
1200 x 600	1390 x 650 x 1030	6247-101	702,-
1400 x 600	1590 x 650 x 1030	6248-101	801,-
1600 x 600	1790 x 650 x 1030	6249-101	863,-



132



SÄÄDETTÄVÄT TRTA-YLEISVAUNUT

Eri tarpeisiin mukautuva vaunusarja, joka soveltuu esim. työvälineiden kuljettamiseen, väli-varastointiin ja komponenttien siirtoon työpajoissa ja sairaaloissa. Reunukselliset hyllyt on valmistettu teräksestä, ja kaikkia niitä voi säätää erikseen. Vaunun rakenne on kevyt, mutta tukeva. Neljä kääntyvää pyörää Ø 125 mm, joista kaksi on varustettu jarruilla.

2-tasoiset vaunut

Hyllyjen korkeus on säädettävissä välillä 200 – 770 mm.
Kantavuus 150 kg/vaunu ja 50 kg/hylly.

4-tasoiset vaunut

Hyllyjen korkeus on säädettävissä välillä 200 – 1340 mm.
Kantavuus 300 kg/vaunu ja 50 kg/hylly.

Lisävarusteet:

1. A4-kokoinen dokumenttiteline. Mukana 2 magneettinappia. Kiinnitys pystyputkeen tai työntökahvaan.
2. Saatavana korkeussäädettäviä lisähyllyjä tarpeen mukaan.
3. Voit asentaa verkkoelementin vaunun päätyihin tai seinäksi sivulle. Pakkaus sisältää 2 elementtiä kiinnikkeineen. ESD-suojattu.

Tuote	Hyllyn mitat (P x L) mm	Vaunun ulkomitat (P x L x K) mm	Koodi	Hinta	ESD-malli Koodi	Hinta
2-tasoinen vaunu	800 x 430	890 x 530 x 1020	TRTA4082	440,32	TRTA4082ESD	626,94
2-tasoinen vaunu	1000 x 430	1090 x 530 x 1020	TRTA4102	459,19	TRTA4102ESD	644,76
2-tasoinen vaunu	800 x 530	890 x 630 x 1020	TRTA5082	466,53	TRTA5082ESD	665,73
2-tasoinen vaunu	1000 x 530	1090 x 630 x 1020	TRTA5102	487,50	TRTA5102ESD	689,84
4-tasoinen vaunu	1000 x 430	1090 x 530 x 1515	TRTA4104	745,40	TRTA4104ESD	985,48
4-tasoinen vaunu	1000 x 530	1090 x 630 x 1515	TRTA5104	786,29	TRTA5104ESD	1.011,69
Lisähylly TRTA 4084 vaunuun	800 x 430		TRHA408	110,08	TRHA408ESD	167,74
Lisähylly TRTA 4102 / 4104 vaunuun	1000 x 430		TRHA410	119,52	TRHA410ESD	186,61
Lisähylly TRTA 5082 vaunuun	800 x 530		TRHA508	120,56	TRHA508ESD	186,61
Lisähylly TRTA 5102 / 5104 vaunuun	1000 x 530		TRHA510	131,05	TRHA510ESD	197,10
Verkkoelementtipari	604 x 364		NET2	76,31		
Dokumenttiteline, A4			DSA4	75,98		





Alkaen
356,-



RST-HYLLYVAUNUT RST-PYÖRILLÄ

Ruostumattomasta teräksestä (C3, 18/8) valmistettu laadukas vau-nusarja useasti pestäviin tiloihin ja kosteille lattioille. Hyllyjen tasot ovat ns. tiskipöytä-profiilia. Ei sopiva kontrolloituihin puhdistiloihin. 4 kpl korkealaatuisia, kääntyviä Ø 125 mm:n pyöriä, joissa kahdessa jarru.

Tuote	Hyllyväli mm	Kantavuus kg	Mitat (P x L x K) mm	Koodi	Hinta
1-tasoinen	-	150	880 x 500 x 965	6531-101	356,-
2-tasoinen	590	100	910 x 590 x 965	6532-101	387,-
3-tasoinen	280	100	910 x 590 x 965	6533-101	407,-

Alkaen
199,-



100 KG
KANTAVUUS

RST-HYLLYVAUNUT

Ruostumattomasta teräksestä (C2, 18/0) valmistettu edullinen vau-nusarja moneen käyttöön, mm. tarjoiluun ja keräilyyn. RST-vaunu on hygieeninen ja käytössä pitkäikäinen. Viistoreunaiset, ns. tiskipöytä-profiilla varustetut tasot on helppo pitää puhtaina. Vaunusta saatavilla kaksi eri hyllykokoa. Ei sovi kontrolloituihin puhdistiloihin. Ø 100 mm kääntyvät pyörät, kahdessa jarru.

Tuote	Mitat (L x P x K) mm	Hyllyväli mm	Koodi	Hinta
2-tasoinen	710 x 400 x 805	460	6536-101	199,-
3-tasoinen	710 x 400 x 805	200	6537-101	223,-
2-tasoinen	910 x 590 x 940	590	6542-101	266,-
3-tasoinen	910 x 590 x 940	280	6543-101	299,-
4-tasoinen	910 x 590 x 1260	280	6544-101	335,-

133



Alkaen
407,-

JOHDEVAUNUT EUROLAATIKOILLE

Nämä johdevaunut tarjoavat tilaa säästävän ja käytännöllisen tavan säilyttää ja liikutella eurolaatikoita varastossa tai tuotantotiloissa. Vau-nuihin mahtuu 8 tai 11 kpl 600x400 mm kokoisia eurolaatikoita. Lujarakenne 25 mm:n sähkösinkittyä teräsputkea. 4 kääntyvää 100 mm:n pyörää. Kantavuus 150 kg.

Johteita	Hyllyväli mm	Mitat (L x P x K) mm	Koodi	Hinta
8	210	460 x 590 x 1880	6000-232	407,-
11	150	590 x 450 x 1880	6005-232	407,-

Alkaen
434,-



300 KG
KANTAVUUS



LOGISTIHKKAVAUNU

Korkeat 3- ja 4-tasoiset vaunut mm. pahvi- ja muovilaatikoiden tehokkaaseen kuljettamiseen. Vaaleanharmailla hyllytasoina 10 mm:n reunus, joka pitää kuorman kyydissä. Runko mustaksi pulverimaalattua teräsputkea. Kiinteät hyllyt. Maksimikuorma per hyllytaso 100 kg. 4 kääntyvää Ø 125 mm pyörää. Vaunun korkeus 1460 mm.

Hyllyjä	Hyllykoko mm	Koodi	Hinta
3	800 x 600	6280-101	434,-
3	1200 x 600	6281-101	484,-
4	800 x 600	6282-101	492,-
4	1200 x 600	6283-101	559,-



134



250 KG
KANTAVUUS

HYLLYVAUNUT ZERO-SARJA

Zero on kestävä kehityksen tuotesarja, jonka hyllyvaunut ovat valmistettu vastuullisesti kierrätetyistä materiaaleista. Zero-vaunun valitsemalla saat laadukkaan tuotteen, joka on myös hyvä ympäristölle. Koska vaunun jauhemaalaus koostuu kierrätetystä jauheesta, värisävy voi vaihdella tuotantoerästä riippuen. Hyllyt voi asentaa reuna ylös- tai alaspäin tarpeen mukaan.

Tuote	Mitat (P x L x K) mm	Koodi	Hinta
2 tasoa (1.)	1070 x 585 x 940	6680-101	294,-
3 tasoa (2.)	1070 x 585 x 940	6681-101	341,-
3 tasoa (3.)	980 x 585 x 1445	6682-101	388,-
5 tasoa (4.)	980 x 585 x 1445	6683-101	576,-



150 KG
KANTAVUUS

KERÄILYVAUNU

Edullinen keräilyvaunu kevyempään käyttöön. Runko on sinkittyä teräsputkea. Tasot ovat laminaattia. Työntökahvat ovat muovipinnoitettuja. Kääntyvät pyörät.

Tuote	Mitat mm	Koodi	Hinta
Valkoinen	850 x 435 x 950	6600-101-20	193,-

Hinta
193,-



250 KG
KANTAVUUS

KEVYT VÄRILLINEN VAUNU

Värillinen hyllyvaunu. Hyllyt voidaan asentaa reuna ylös- tai alaspäin, kiinteät hyllyväliä. 4 kääntyvää pyörää. Tason koko 900 x 440 mm. Väri vaihtoehdot: Punainen (-50), sininen (-60), musta (-40), keltainen (-56), oranssi (-55), vihreä (-70). Vaunuilla on 5 vuoden takuu.

Tuote	Mitat (P x L x K) mm	Koodi	Hinta
2 tasoa	1080 x 480 x 940	6529-101	329,-
3 tasoa	1080 x 480 x 940	6530-101	379,-

Hinta
259,-



300 KG
KANTAVUUS

VARASTO-/MYYMÄLÄVAUNU

Kevyesti liikkuva myymälävaunu, sopii varastonkeräilyyn ja myymälöihin. Ylätaso voidaan tarvittaessa taittaa ylös työntökahvan eteen. Vaunut on helppo säilyttää pienessä tilassa, kun ne menevät sisäkkäin. Valmistettu sinkitystä teräksestä.

Mitat (P x L x K) mm	Koodi	Hinta
865 x 460 x 980	6520-101	259,-

Hinta
339,-



200 KG
KANTAVUUS

VARASTOVAUNU

Tilaa säästävä lavavaunu tavarantoimitukseen myymälöissä, varastoissa ja teollisuudessa. Vaunut voi työntää sisäkkäin säilytystä varten. Alas taitettava verkkoseinä ja ergonomiset kahvat. Kevyt käsitellä myös täyteen kuormattuna. Sähkösinkittyä terästä. Kääntyvät, latistustavalliset 100 mm:n harmaakumipyörät.

Mitat (P x L x K) mm	Koodi	Hinta
1000 x 700 x 980	6521-101	339,-

Hinta
468,-



200 KG
KANTAVUUS

MYYMÄLÄVAUNU LAVALLA JA VERKKOKORILLA

Kestävällä vaneritasolla ja ergonomisella kahvalla. Tason voi nostaa ylös, jolloin vaunut menevät tilaa säästävasti sisäkkäin säilytystä varten. Kahvan alla on verkkokori pienemmille tavaroille.

Mitat (P x L x K) mm	Koodi	Hinta
1170 x 700 x 955	6568-101	468,-

135

Hinta
549,-



300 KG
KANTAVUUS

MYYMÄLÄVAUNU JOUSITETULLA YLÄTASOLLA

Kestävä varasto- ja myymälävaunu, jonka jousitettu ylähyllä tuo työskentelyasennosta mukavampaa. Ylähyllän korkeus on itsesäätävä riippuen kuorman painosta (0-100 kg). 100 kg:n kuormalla ylähyllä on alimmassa asennossa.

Tuote	Mitat (P x L x K) mm	Koodi	Hinta
2 tasoa	960 x 525 x 1030	6522-101	549,-

Hinta
485,-



400 KG
KANTAVUUS

SUURI MYYMÄLÄKÄRRY

Myymäälävaunu tukevalla kuormatasolla. Helppo käsitellä myös raskeasti kuormattuna. Sähkösinkitty ja kirkauskattua. Korkeus ylähyllään 715 mm. Hyllöjen välinen etäisyys 475 mm. 2 kiinteää ja 4 kääntyvää pyörää Ø 125 mm.

Tuote	Mitat mm	Koodi	Hinta
Suuri myymäläkärky	1320 x 430 x 1120	KM203110	485,-



Alkaen
488,-



800 KG
KANTAVUUS

SÄÄDETTÄVÄ LAVAVAUNU LAVAPITIMILLÄ

Tämä korkeussäädettävä lavavaunu helpottaa EUR-lavojen käsittelyä ja siirtämistä. Tason korkeus on säädettävä välillä 655 - 835 mm, jolloin kuormalava on helppo saada oikealle työskentelykorkeudelle. Lavapitimet varmistavat, että kuormalava pysyy tukevasti paikoillaan vaunua siirräessä. Täysin hitsattu ja sinkitty rakenne. Soveltuu monenlaisiin teollisuus- ja varastoympäristöihin.

Jarrut	Koodi	Hinta
Ei	1202580	488,-
Kyllä	1202599	504,-

136

800 KG
KANTAVUUS

EUR- JA FIN-LAVAVAUNUT

EUR- ja FIN-lavoille mitoitettut lava-alustat. Säädettävä lava-alusta sopii hyvin myös siirrettäväksi työtasoksi. Hitsattu rakenne. Umpikumipyörät Ø 200 mm, 2 kiinteää ja 2 kääntyvää.

Tuote	Mitat (P x L x K) mm	Koodi	Hinta
EUR-vaunu matala	1200 x 800 x 305	6611-101	227,-
EUR-vaunu	1200 x 800 x 650	6612-101	356,-
EUR-vaunu säädettävä	1200 x 800 x 655 - 830	6613-101	433,-
FIN-vaunu matala	1200 x 1000 x 305	6615-101	292,-
FIN-vaunu	1200 x 1000 x 650	6616-101	460,-
FIN-vaunu säädettävä	1200 x 1000 x 655 - 830	6617-101	580,-



Alkaen
227,-



200 KG
KANTAVUUS

Hinta
45,90

KULJETUSALUSTA

Muovinen, pyörillä varustettu kuljetusalusta 600 x 400 mm laatikoille. Jämerä, täysmuovinen (ABS) yleisalus on hygieeninen ja helposti pestävä. Avonainen pohja. Saatavilla myös 9 mm filmivaneritasolla varustettuna. Kääntyvät Ø 100 mm pyörät. Paino 3,5 kg. Lisävarusteena teline alustojen varastointiin ja kuljetukseen. Telineeseen mahtuu 12-14 kpl alustoja.

Tuote	Mitat (P x L x K) mm	Koodi	Hinta
Kuljetusalusta	620 x 420 x 165	6400-101	45,90
Kuljetusalusta vaneritasolla	620 x 420 x 165	6401-101	72,-
Teline kuljetusalustoille	620 x 420 x 165	1700-102	188,-



250 KG
KANTAVUUS

Hinta
75,-

ALUMIININEN KULJETUSALUSTA

Käytännöllinen alumiininen kuljetusalusta 600 x 400 mm kokoisille laatikoille. Alustassa on avoin rakenne, joten se helppo pitää puhtaana. Vankka ja vakaa, sopii myös elintarvikekäyttöön. Harmaapintaiset pyörät, jotka eivät jätä jälkiä lattiaan. 4 kääntyvää Ø 100 mm kuulalaakeroitua pyörää.

Tuote	Mitat (P x L) mm	Koodi	Hinta
Alumiininen kuljetusalusta	600 x 400	6410-101	75,-

Hinta
488,-



300 KG
KANTAVUUS

TERÄKSINEN JÄTEVAUNU

Tämä vahvarakenteinen vaunu soveltuu kaikenlaisen roskan ja jätteen käsittelyyn teollisuudessa, kaupan alalla tai kiinteistöissä, tai vaikka työmaavaunuksi rakennuksille. 260 mm:n ilmakumipyörät takaavat helpon käsiteltävyyden niin sisällä kuin ulkona. Valmistettu paksusta pinnoitetusta teräspelistä. Saatavana nostolenkeillä.

Nostolenkeillä	Tilavuus l	Mitat (P x L x K) mm	Koodi	Hinta
Ei	200	1220 x 580 x 820	6550-600	488,-
Ei	300	1150 x 730 x 910	6557-600	546,-
Ei	400	1390 x 740 x 920	6552-600	672,-
Kyllä	200	1220 x 580 x 850	6560-600	652,-
Kyllä	300	1150 x 730 x 920	6562-600	723,-
Kyllä	400	1390 x 740 x 930	6564-600	845,-

Hinta
988,-



760 KG
KANTAVUUS

JÄTEVAUNU NOSTOLENKEILLÄ

Tilava työmaavaunu esim. rakennusjätteen kuljettamiseen. Varustettu nostosilmukoilla, jotka mahdollistavat vaunun käsittelyn nosturilla. Luja rakenne paksusta, pinnoitetusta ja jauhemaalattusta teräspelistä. Kaksi suurta 400 mm:n pyörää ja yksi 200 mm:n kääntöpyörä takaavat helpon käsiteltävyyden. Saatavana umpikumi- tai ilmakumipyörillä. Varustettu jarrulla. Mitat 1390 x 740 x 945 mm.

Pyörän tyyppi	Koodi	Hinta
Umpikumi	6556-600	988,-
Ilmakumi	6555-600	856,-

137

Hinta
825,-



250 KG
KANTAVUUS

TYÖKALUVAUNU VETOAISALLA

Työmaalle mukana helposti kulkeva työkaluvaunu, jonka tilavuus on 160 l. Kestävä kansi, jonka voi lukita riippulukolla. Kansi toimii myös työtasona. Vaunussa Ø 260 mm ilmakumirenkaat ja vetoaisa. Yläosan sisämitat 800 (P) x 520 (L) x 255 (S) mm, alaosan sisämitat 800 (P) x 380 (L) x 180 (S).

Tuote	Ulkomitat (P x L x K) mm	Koodi	Hinta
Työkaluvaunu vetoaisalla	940 x 620 x 610	6590-101	825,-

Hinta
1.019,-



400 KG
KANTAVUUS

TYÖKALUVAUNU

Siirrettävä työkaluvaunu neljällä pyörällä. Vaunun tilavuus 300 l. Teräs-rakenteinen kansi toimii myös työtasona ja sen voi lukita riippulukolla. Vaunussa takana suuret Ø 400 x 125 mm kumirenkaat ja edessä 2 kääntyvää Ø 125 mm pyörää jarruilla. Yläosan sisämitat 995 (P) x 620 (L) x 275 (S) mm, alaosan sisämitat 995 (P) x 480 (L) x 240 (S).

Tuote	Ulkomitat (P x L x K) mm	Koodi	Hinta
Työkaluvaunu vetoaisalla	1260 x 760 x 720	6591-101	1.019,-

Alkaen
679,-



500 KG
KANTAVUUS

LEVYJEN KULJETUSVAUNU

Levyvaunu kaikenlaisten raskaiden levyjen ja pitkän tavaran kuljetamiseen. Tukevien umpikumipyörien ansiosta vaunua on helppo siirtää erilaisilla alustoilla. Soveltuu kaikenlaisiin teollisuus-, rakennus-, varasto- ja tuotantoympäristöihin. Lisävarusteena saatavana orsisarja, jonka avulla voit lastata tavaraa useampaan kerrokseen.

Laatikko/lava	Mitat (P x L x K) mm	Koodi	Hinta
Levyjen kuljetusvaunu	1000 x 700 x 1380	6056-109	679,-
Orsisarja		6057-109	193,-



138



500 KG
KANTAVUUS

KAARITANGOLLINEN KULJETUSVAUNU

Vahva ja tukeva vaunu esim. levyjen kuljettamiseen. Toimitetaan kahdella tukikaarella varustettuna. Kaaria saatavissa lisävarusteena. Vaunuun voidaan asentaa maks. 7 kpl tukikaarta, kaarien väli 77 mm. Pyörät Ø 200 x 50 mm, 2 kiinteää ja 2 kääntyvää.

Laatikko/lava	Mitat (P x L x K) mm	Koodi	Hinta
Levyjenkuljetusvaunu, 2 kaarta	1200 x 700 x 945	6060-109	398,-
Lisäkaari		6061-109	48,50

Hinta
398,-



150 KG
KANTAVUUS

KEVYT KAARITANKOVAUNU

Kuljetusvaunu on varustettu viidellä irrotettavalla tukikaarella, jonka teräsputkirunko on pulverimaalattu siniseksi. Kuljetustaso vankkaa ja vaaleaa melamiinia. Taso 190 mm:n korkeudella. Sinkitystä teräsputkesta valmistettujen tukikaarien väli on 135 mm. 4 kpl kääntyviä Ø 125 mm:n harmaakumisja pyöriä, joissa kahdessa on jarru.

Tuote	Mitat (P x L x K) mm	Koodi	Hinta
Levyjenkuljetusvaunu, 5 kaarta	1000 x 700 x 690 mm	6062-109	299,-

Hinta
299,-

500 KG
KANTAVUUS



KÄÄNNETTÄVÄ LEVYVAUNU

Levyvaunu erikokoisten levyjen kuljettamiseen. Voit kääntää kätevästi pöydän vaakatasoon ergonomiselle työskentelykorkeudelle. Pöytätaaso 1170 x 1800 mm. Levyvaunu on säädettävissä eri levykokoihin. 2 kiinteää, puhkeamatonta kuormapyörää (Ø 300 mm) ja 4 kääntyvää pyörää, joista 2 jarrullisia (Ø 160 mm).

Tuote	Mitat (P x L x K) mm	Koodi	Hinta
Käännettävä levyvaunu	1900 x 700 x 1470	6070-109	2.180,-



400 KG
KANTAVUUS**HÄKKIRULLAKOT**

Häkkirullakkoja saatavana useita malleja, jotka on valmistettu sähkösinkitystä teräsputkesta. 2 kiinteää ja 2 kääntyvää pyörää, Ø 100 mm. Saatavissa erikoistilauksesta myös jarrullisilla pyörillä. Toimitetaan osina.

Alkaen
260,-

1. Kahdella seinällä



2. Kolmella seinällä



3. Kolmella seinällä



4. Kolmella seinällä



5. Kolmella seinällä ja puoliportilla



6. Kolmella seinällä ja puoliportilla



7. Pinoutuva, kahdella seinällä



8. Kokoontaittava jakelurullakko

**Lisävarusteina hyllyt ja kumivyö**

Kumivyön toisessa päässä teräskoukku, toisessa teräslenkki. Pituus 600 mm.

Hyllytasot voidaan asentaa myös kaltevaksi. Valmistettu sähkösinkitystä teräsputkesta.

Tuote	Ulkomitat (L x S x K) mm	Sisämitat (L x S x K) mm	Silmäkoko (L x K) mm	Omapaino kg	Koodi	Hinta
Häkkirullakko (1.)	720 x 800 x 1800	660 x 800 x 1640	105 x 350	26	6012-103	260,-
Häkkirullakko (2.)	720 x 800 x 1800	660 x 800 x 1640	105 x 350	31	6013-103	325,-
Häkkirullakko (3.)	1150 x 665 x 1790	1100 x 620 x 1635	50 x 50	38	6015-103	695,-
Häkkirullakko (4.)	1200 x 800 x 1800	1140 x 760 x 1640	105 x 350	39	6010-103	427,-
Häkkirullakko (5.)	1200 x 800 x 1800	1140 x 760 x 1640	105 x 350	47	6011-103	529,-
Häkkirullakko (6.)	720 x 800 x 1800	660 x 800 x 1640	105 x 350	37	6014-103	399,-
Häkkirullakko (7.)	700 x 800 x 1570	660 x 800 x 1400	125 x 300	22	6025-103	335,-
Häkkirullakko (8.)	680 x 800 x 1750	635 x 800 x 1535	170 x 145	30	6790600	195,-

Hyllyt saatavana lisävarusteena.

Tuote	Mitat (L x S) mm	Koodi	Hinta
Hylly	660 x 740	6017-103	41,50
Hylly	1140 x 740	6019-103	79,50
Hylly	1085 x 605	6016-103	147,00
Kumivyö		1503-103	8,70

139



Hinta
559,-

400 KG
KANTAVUUS

TURVARULLAKKO 400 KG

Tiheäverkkoinen rullakko. Voi lukita riippulukolla (ei sis. hintaan). Verkon koko: 50 x 50 mm. Ovi on pitkällä sivulla. 2 kiinteää ja 2 kääntyvää pyörää. Pyörät Ø 100 mm.



Hinta
892,-

600 KG
KANTAVUUS

TURVARULLAKKO 600 KG

Voi lukita riippulukolla (ei sis. hintaan). Verkon koko: 50 x 50 mm. Ovi on pitkällä sivulla. 2 kiinteää ja 2 kääntyvää pyörää. Pyörät Ø 125 mm.



Hinta
805,-

800 KG
KANTAVUUS

HÄKKIRULLAKKO TIHEÄLLÄ VERKOLLA

Suuri, tiheäverkkoinen häkkirullakko, jossa kaksi ovea kapeassa päädyssä. Tiheä verkko pitää tavarat hyvin sisäpuolella. Verkon koko: 65 x 65 mm. 2 kääntyvää ja 2 kiinteää Ø 125 mm pyörää.

140

Tuote	Ulkomitat (L x S x K) mm	Koodi	Hinta
Turvarullakko	720 x 830 x 1840	6020-103	559,-
Hyllytaso	660 x 740	6017-103	41,50

Tuote	Ulkomitat (L x S x K) mm	Koodi	Hinta
Turvarullakko	1200 x 800 x 1870	6022-103	892,-
Hyllytaso	1140 x 740	6019-103	79,50

Tuote	Ulkomitat (L x S x K) mm	Koodi	Hinta
Häkkirullakko	1200 x 750 x 1700	6008-103	805,-

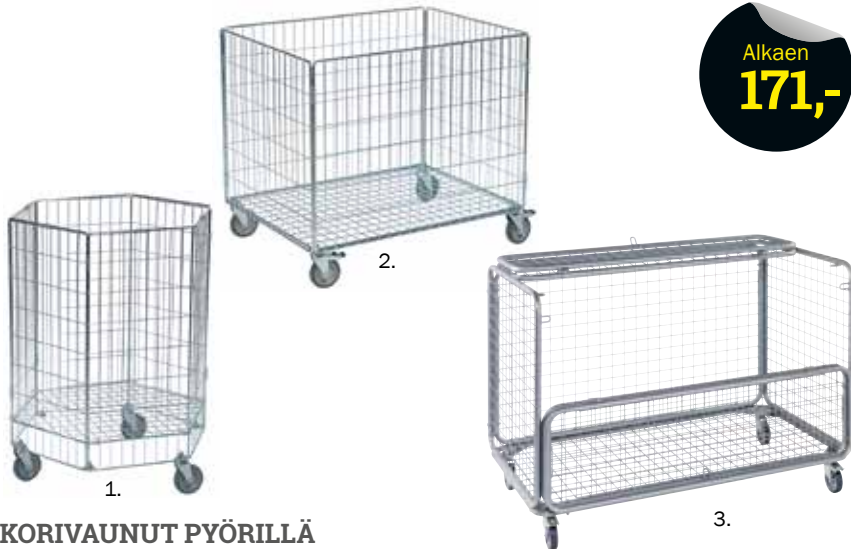

Alkaen
171,-

KORIVAUNUT PYÖRILLÄ

Tilaa vievien tavaroiden esillepanoon ja säilyttämiseen. Sopii esim. myyntitelineeksi liiketilaan. 6-kulmaisen korivaunun pohjan korkeus säädettävissä. Sähkösinkitty ja suojalakattu. Lukittavan korivaunun voi lukita riippulukolla. Kansiosa ja etusivu taittavat molemmat puoliksi auki. 4 kääntyvää pyörää Ø 100 mm, kahdessa jarrut.

Tuote	Ulkomitat (L x S x K) mm	Koodi	Hinta
Kuusikulmainen vaunu (1.)	700 x 700 x 900	6001-103	171,-
Korivaunu pyörillä (2.)	835 x 625 x 740	6002-103	215,-
Lukittava korivaunu (3.)	1180 x 662 x 858	6030-103	365,-



Alkaen
264,-

LAVAHÄKIT EUR-LAVOILLE

Sinkityt lavahäkit EUR-lavoille. Yhdellä sivulla puoliväliin avautuva portti helpottaa täyttöä ja tyhjennystä. Matalassa mallissa ei ole luukkua. Mitat 1220 (L) x 820 (S) x 870 (K) mm.

Luukku	Koodi	Hinta
Lyhyellä sivulla	6013-157	264,-
Pitkällä sivulla	6012-157	305,-



YLEISVARASTOKÄRRY VK 24

Ammattilaisten suosima kotimainen varastokärry. Kiiltosinkitty putkirunko. Ilmakumirenkaat teräsvantein ja kuulalaakerein tai umpikumirenkaat liukulaakerein. Taittavalla lisänokalla kuljetat myös suurempia laatikoita. Paino 18 kg. Mitat: 590 (L) x 1290 (K) mm. Lisänokka 320 (L) x 470 (S) mm.

Tuote	Koodi	Hinta
Ilmakumipyörillä Ø 260 x 85 mm (1.)	1024-100	359,-
Umpikumipyörillä Ø 250 x 60 mm (2.)	1025-100	249,-
Kantokahvat (2 kpl) (3.)	1027-100	33,-



JUMBOKÄRRY

Kotimainen Jumbokärry sopii tavanomaista isompien pakkausten siirtoon. Taittava lisänokka (320 x 660 mm) vakiona. Pyörät: Ø 260 x 85 mm, ilmakumit, teräsvanteet, kuulalaakerit. Ulkomitat: 580 (L) x 1290 (K) mm, runkoleveys 370 mm.

Tuote	Koodi	Hinta
PK 301 Jumbokärry	1301-100	369,-



ALUMIINIKÄRRY

Erittäin kevyt yleiskärry tavaransiirtoon ja kuljetuksiin. Kahvoissa turvallisuutta tuovat muoviset käsisuojat ja rungossa portaissa kulkemista helpottavat liukukiskot. Isot, hyvin rullaavat pyörät. Kuljetustason saa nostettua pystyyn säilytettäessä. Paino 12 kg. Mitat: 470 (L) x 1310 (K) mm.

Tuote	Koodi	Hinta
Alumiinikärry	6010-100	433,-

141



RUXXAC XL - VARASTOKÄRRY

Kokoon taittuva laadukas kärry, jonka runko on erittäin kevyttä erikoisalumiinia. Puhkeamattomat rullalaakeroidut pyörät Ø 175 mm. Vakiona kuminen kiinnitysköysi. Paino 5,9 kg. Mitat avattuna 480 (L) x 640 (S) x 1130 (K) mm. Säilytysmuodossa 490 (L) x 55 (S) x 735 (K) mm.

Tuote	Koodi	Hinta
Ruxxac XL -kärry	6002-100	185,-



RUXXAC CROSS - VARASTOKÄRRY

Cross-nokkakärryssä on erikoisleveät, kuulalaakeroidut pyörät, mikä tekee siitä vakaan epätasaisille alustoille. Kokoon taitettava. Paino 6,3 kg. Kuljetustason mitat 480 x 410 mm. Mitat säilytysmuodossa 615 (L) x 120 (S) x 720 (K). Korkeus käytettäessä 1110 mm.

Tuote	Koodi	Hinta
Ruxxac Cross -kärry	6004-100	285,-



RUXXAC JUMBO - VARASTOKÄRRY

Jumbon voi muiden Ruxxac-mallien tapaan taittaa kokoon. Kestävät ja hyvin rullaavat ilmakumirenkaat Ø 220 mm. Muoviset työntökahvat. Kuljetustason mitat 570 x 345 mm. Mitat säilytysmuodossa 655 (L) x 120 (S) x 870 (K) mm. Korkeus käytettäessä 1250 mm.

Tuote	Koodi	Hinta
Ruxxac Jumbo-kärry	6003-100	576,-



Hinta
299,-

150 KG
KANTAVUUS

HITSAUSPULLOKÄRRY KAHDELLE PULLOLLE

Ergonominen pullokärry helpottaa kaasupullojen käsittelyä. Kärryyn sopii kaksi kaasupulloa, yksi kummallekin puolen. Leveät kahvat ja varmistusketju tekevät pullojen kuljetuksesta helppoa ja turvallista. Umpikumipyörät Ø 250 mm.

Tuote	Koodi	Hinta
Hitsauspulkokärry	1005745	299,-



Hinta
519,-

80 KG
KANTAVUUS

ERGONOMINEN KAASUPULLOKÄRRY

Ergonominen pullokärry säädettävällä kahvalla, joka helpottaa kaasupullojen käsittelyä. Helppo käyttää, ei raskaita nostoja. Ilmakumipyörät, väri tummanharmaa. Soveltuu 235mm/50 l pulloille.

Tuote	Koodi	Hinta
Kaasupulkokärry	205-1106	519,-



Hinta
899,-

250 KG
KANTAVUUS

HITSAUSPULLOKÄRRY NOSTOSILMUKOILLA

Hitsauspulkokärry jopa kahdelle suurikokoiselle kaasupullolle. Nostosilmukat mahdollistavat kärryn siirtämisen esim. nosturilla. Isot ilmakumipyörät Ø 400 mm.

Tuote	Koodi	Hinta
Hitsauspulkokärry	1005746	899,-

142



Hinta
127,-

120 KG
KANTAVUUS

SIIRTOALUSTA RENGKAILLE

Yksinkertainen rengasvaunu. Musta teräsrunko 5 kääntyvällä pyörällä. Halkaisija Ø 650 mm.

Tuote	Koodi	Hinta
Ilmakumipyörät	6036-109	127,-



Hinta
274,-

200 KG
KANTAVUUS

RENGASKÄRRY ERGO

Vahva kärry renkaiden siirtelyyn ja kuljetukseen. Kärryssä neljä kahvaa, joiden avulla voi valita ergonomisimman kuljetusasennon. Isot PU-pyörät Ø 270 mm rullaavat tasaisesti. Mitat 610 (L) x 1665 (K).

Tuote	Koodi	Hinta
Rengaskärry Ergo	6115-109	274,-



Hinta
612,-

RENGASVAUNU PYÖRILLÄ

2-tasoisessa rengasvaunussa on tukevat pyörät ja kahvat, jotka helpottavat käsittelyä. Vaunu voidaan säätää erilaisille vakio renkaille. Toimitetaan kasaamattomana

Tuote	Koodi	Hinta
Rengasvaunu pyörillä	6594-101	612,-
Rengasvaunu jarrupyörillä	6596-101	657,-



Hinta
609,-

HELKAMA STROLLY

Ketterä, kotimainen potkulauta. Kahden takapyörän ansiosta potkulauta pysyy itsestään pystyssä. Takapyörän lokasuojajarru on patentoitu ja toimintavarma kaikissa olosuhteissa. Potkulaudassa on puhkeamattomat umpikumirenkaat.

Tuote	Koodi	Hinta
Helkama Strolly -potkulauta	2000-156	609,-



Hinta
649,-

POTKULAUTA 65

Näppärä potkulauta, jossa on loistavat tasapaino- ja ajo-ominaisuudet. Tehokas rumpukäsijarru etupyörään. Kiiltosinkitty teräsrunko. Hintaan sisältyy etukori, soitto-kello ja seisontatuki.

Tuote	Koodi	Hinta
Malli 65	6065-156	649,-



Hinta
1.099,-

HELKAMA CARRY

Carry on käytännöllinen lavapotkulauta, joka on helppo muokata tarpeen mukaan mukana tulleiden kaiteiden ja ylätason avulla. Pyörässä on laadukkaat kuulalaakeroidut umpikumipyörät sekä takalokasuojajarru. Carry soveltuu parhaiten tasaisille lattiille. Kuljetuskapasiteetti on peräti 200 kg. Lisävarusteena ylätaso, lavakaide ja kirjoitusalue.

Tuote	Koodi	Hinta
Helkama Carry	2012-156	1.099,-

143



Hinta
815,-

POTKULAUTA HELKAMA LOGGY

Kolmepyöräinen tukeva kuljetuspotkulauta. Rungossa teräslaatikko tavaroiden ja asiakirjojen kuljetusta varten. Harmaat pistosuojatut ilmakumirenkaat, etupyörässä V-jarru. Turvalukko, pysäköintijarru ja soitto-kello vakiovarusteina.

Tuote	Koodi	Hinta
Helkama Loggy -potkulauta	2010-156	815,-



Hinta
579,-

TEOLLISUUSPYÖRÄ JOJO FRONT

Yritys- ja työkäyttöön suunniteltu Jojo Front on helposti säädettävissä käyttäjän mukaan. Vakiovarusteluina tavarateline sekä etuteline, jonka avulla pienet asiat kuljetettavissa helposti. Sopii hyvin työyhteisöille, joka päivän aikana liikkuu lyhyet matkat esim. tehdasalueella tai kaupungilla. Turvallisuutta lisää jalkajarrun lisäksi käsijarru. Väri: sininen. Kuljetuskapasiteetti etutelineellä max. 15 kg ja takatelineellä max. 25 kg. Rengaskoko 24".

Tuote	Koodi	Hinta
Jojo Front	hy124et-ts	579,-



Hinta
775,-

LAVAPOTKULAUTA 87

Kevytkulkuinen lavapotkulauta, jossa on teräsputkella reunustettu laminaattitaso. Lavakaide myydään erikseen. Harmaat umpikumipyörät Ø 200 mm, rullalaakerit. Takapyörän jalkajarru, ohjaus molempiin pyöriin. Lisävarusteena ylätaso, lavakaide ja kirjoitusalue.

Tuote	Koodi	Hinta
Malli 87	6087-156	775,-

Saatavana näissä väreissä.

Vaaleanharmaa, musta, punainen ja sininen.

Hinta
45,90



150 KG
KANTAVUUS

MUOVISET ASKELJAKKARAT

Tukeva ja turvallinen kovamuovinen jakkara myymälöihin, toimistoihin ja varastoihin. Kevyt liikutella, pohjassa jousitetut pyörät. Lukkiutuva kuormattuna tukevasti koko kehältäään lattiaan. Ylin taso Ø 283 mm, korkeus 410 mm.

Koodi	Hinta
6700-610	45,90

Saatavana näissä väreissä.

Vaaleanharmaa ja tummanharmaa.

Hinta
55,90



150 KG
KANTAVUUS

TERÄKSISET ASKELJAKKARAT

Pyörillä varustettu teräsjaakkara. Kolme jousitettua pyörää, liikkuu helposti ja lukkiutuu kuormattuna. Molemmilla askelmilla harmaa urakumimatto. Ylin taso Ø 290 mm ja korkeus kuormattuna 425 mm. EN 14183 hyväksytty.

Koodi	Hinta
7000-610	55,90

Alkaen
207,-



150 KG
KANTAVUUS

RAKENNUSPUKIT

Kokoon taittuva ja kevyt rakennuspuikki on helppo kuljettaa mukana. Työtaso on säänneltävää viirapintaista muottivaneria. Turvallinen nivellukitus. Tikkaissa 80 mm:n rihiatut askelmat liukuestein. Taso (L x S) 700 x 300 mm.

Askelmia kpl	Työtason korkeus mm	Koodi	Hinta
2, 2-puoleinen	500	1126-610	207,-
3, 2-puoleinen	700	1127-610	234,-
4, 2-puoleinen	900	1128-610	287,-

144

Alkaen
178,-



150 KG
KANTAVUUS

JUMBO-TURVATIKKAAT

Pieneen tilaan varastoitavat alumiiniset turvalliset turvatikkaat. Tikkaiden johteet ovat vahvaa kaksoisonteloalumiinia. Testattu EN14183:2004 mukaan. Suuret, urakumimattolla päällystetyt askelmat. Askelman koko 230 (S) x 360 (L) mm. 2- ja 3-askelmaiset mallit saatavilla joko ilman turvakaarta tai turvakaarella. 4- ja 5-askelmaisissa malleissa on aina turvakaari vakiona.

Askelmia kpl	Työtason korkeus mm	Koodi	Hinta
2	460	6602-610	178,-
2, kaarella	460	6612-610	265,-
3	690	6603-610	265,-
3, kaarella	690	6613-610	339,-
4	920	6614-610	417,-
5	1150	6615-610	523,-

Alkaen
311,-



LEVEÄT RETEE-TASOTIKKAAT

Erittäin leveällä 760 mm työskentelytasolla varustetut Reteet-tasotikkaat yhdistävät työpuukien ja tikkaiden parhaat ominaisuudet. Työskentely tasotikkailla on vakaata ja turvallista, ja ne kestävät hyvin ammattikäytössä. Rihiatut 80 mm syvät askelmat. Yläosassa on tarviketotele. Täyttää VNa-205/2009 -vaatimukset alaturkipalkeilla.

Askelmia kpl	Työtason korkeus mm	Koodi	Hinta
4	940	1043-610	311,-
5	1200	1044-610	345,-
5 +alaturkipalkit	1260	1045-610	455,-
6	1440	1046-610	375,-
6 +alaturkipalkit	1500	1047-610	489,-

Alkaen
505,-



150 KG
KANTAVUUS

TURVATIKKAAT

Turvakaarelliset tikkaat neljällä pyörällä. Pitkät nousukaiteet tikkaan molemmin puolin sekä tukikaari työskentelytasolla lisäävät käyttäjän turvallisuutta. Jousitetut pyörät lukkiutuvat paikalleen kun tikkaan päälle astutaan. Pyörien metallisissa suojatassuissa on kumiharma, joka estää tikkaita liukumasta. Suurikokoiset askelmat on päällystetty liukuestematolla. Ylätasoin mitat kaikissa: 280 x 360 mm.

Askelmia kpl	Työtason korkeus mm	Koodi	Hinta
2	500	6002-610	505,-
3	760	6003-610	581,-
4	1016	6004-610	642,-
5	1270	6005-610	713,-



Hinta
205,-

150 KG
KANTAVUUS

TELESKOOPPITIKKAAT

Monipuoliseen ammattikäyttöön tarkoitetut neliosaiset työtasolliset monitoimitikkaat, jotka muuntuvat helposti eri käyttötarkoituksiin. 4-in-1 -niveltikkaat vaihtuvat käden käänteessä työtasosta vapaasti seisoviksi tikkaiksi tai nojatikkaiksi. Irrotettava, liukumaton työtaso (noin 285 × 1380 mm). Standardin EN 131-4 mukainen.

Askelmia kpl	Tikkaan työtason kork. mm	Nojatikkaan työtason kork. mm	Koodi	Hinta
4 x 3	454	290	2060-610	205,-



Hinta
395,-

150 KG
KANTAVUUS

YHDISTELMÄTIKKAAT X3 LEANSAFE

Monikäyttöisissä tikkaissa yhdistyvät kevyet askelma-, noja- ja jatkotikkaat samassa paketissa. Lukitusmekanismi toimii vaivattomasti yhdellä kädellä. All-in-One yläosa mahdollistaa tikkaiden turvallisen sijoittamisen nurkkaan, tolppaan tai palkkiin ilman erillistä yläosan säätöä. Pituus kokoonaitettuna 1800 mm. Standardin EN 131-4 mukainen.

Askelmia kpl	Askelmatikkaan kork. mm	Nojatikkaan kork. mm	Koodi	Hinta
4	1700	2900	2045-610	395,-

145



Alkaen
182,-

PROSMART-TIKKAAT

Laadukkaat alumiiniset A-tikkaat, joiden suuri rihlattu työtaso mahdollistaa hyvän työasennon ja takaa turvallisen työskentelyn monenlaisissa ammatillisissa käyttötarkoituksissa. Leveät askelmat ja luistamattomat jalkatupat. EN-131 standardin mukainen. Eloksoidut sivujohteet ja kestävät metalliset sivurajoittimet. Vakiona käytännöllinen työkaluhylly, joka on tarvittaessa laajennettavissa Lock in -lisävarusteiden avulla.

Askelmia kpl	Työtason korkeus mm	Koodi	Hinta
3	740	2053-610	182,-
4	990	2054-610	207,-
5	1240	2055-610	233,-
6	1490	2056-610	262,-
7	1740	2057-610	283,-



150 KG
KANTAVUUS

Hinta
579,-

MULTIMASTER X5 MONITOIMITIKAS

Monipuolinen monitoimitikas, jossa on viisi toimintoa. Käytä askelmatikkaana, nojatikkaana, jatkettuna nojatikkaana, portaissa tai seinätuella varustettuna. Vaihda asentoa tai tukipuolen korkeutta vaivattomasti yhdellä kädellä kätevästi nivellukituksen ansiosta. Eloksoidut sivujohteet sekä 80 mm syvät askelmat, joissa on Safer Step -liukuesteet. Helppo kuljetus alaosassa olevien pyörien, sekä yläosassa olevan kahvan ansiosta. Standardin EN 131-4 mukainen.

Askelmia kpl	A-tikkaan kork. mm	Nojatikkaan kork. mm	Koodi	Hinta
5	1830	2880	2061-610	579,-

Alkaen
249,-



150 KG
KANTAVUUS

PIENVARASTOTIKKAAT

Kotimaiset pienet varastotikkaat siirtopyörillä. Tikkaissa kiinteä runko. Työtaso alumiinistyrälevyä 315 x 375 mm. Polvituki 635 mm korkeudella. Vakiovarusteena jousipyörät etujohteissa ja takana kiinteät siirtopyörät, Ø 75 mm. Tikkailla astuttaessa jousipyörän jousi painuu kasaan lukiten tikkaan paikoilleen. 80 mm syvät, rihlatut askelmat.

Askelmia kpl	Työtason korkeus mm	Avautuma alh. mm	Koodi	Hinta
3	680	830	1140-610	249,-
4	940	1000	1141-610	303,-
5	1200	1150	1142-610	345,-

Alkaen
437,-



150 KG
KANTAVUUS

TELESKOOPITIKKAAT

Monikäyttöiset ja laadukkaat tikkaat, joista saat käden käänteessä pitkät teleskoopitikkaat, A-tikkaat tai portaissa tasapainoisesti seisovat eritasotikkaat. Lisävarusteena seisomataso, jota voi käyttää myös hyllynä työkaluille ja tarvikkeille. Alustan voi kiinnittää mihin tahansa askelmaan käteväällä koukkuksysteemillä. Täyttävät EN-131 normit.

Askelmia kpl	Pituus mm	Kuljetuspituus mm	Koodi	Hinta
4 x 3	3100	1020	6630-610	437,-
4 x 4	4200	1290	6631-610	504,-
4 x 5	5300	1570	6632-610	589,-
4 x 6	6400	1850	6633-610	674,-
Tukijala			6634-610	148,-

146

Alkaen
147,-



150 KG
KANTAVUUS

TEOLLISUUSTASOTIKKAAT

Kotimaiset tasotikkaat vaativaan ammattikäyttöön. Keveytensä ja suuren työskentelytasonsa puolesta ne soveltuvat niin rakennustyömaalle kuin teollisuuteenkin. Työskentelytason (310 x 400 mm) rei'itetty pinta on pitävä ja päästää tasolle päässeen veden lävitse. 80 mm syvät, rihlatut askelmat. Polvituot 655 mm korkeudella. Täyttää EN-131-vaatimukset.

Askelmia kpl	Taso-korkeus mm	Avautuma alh. mm	Kuljetuspituus mm	Koodi	Hinta
3	680	820	1430	1089-610	147,-
4	940	990	1720	1090-610	173,-
5	1260*	1180	1990	1091-610	207,-
6	1440*	1330	2260	1092-610	245,-
7	1720*	1550	2550	1093-610	267,-
8	1940*	1670	2770	1094-610	297,-
10	2500	2010	3390	1095-610	399,-
12	3030	2350	3950	1096-610	475,-

*Alatukipalkit myydään erikseen. Kysy lisää myynnistä!

Alkaen
265,-



150 KG
KANTAVUUS

4T-TEOLLISUUSTIKKAAT

Kotimaiset tikkaat, suurella työskentelytasona ja korkealla lantiotuella varustettu. Vakiovarusteena olevat käsijohteet helpottavat tikkailla nousua ja laskeutumista. 80 mm syvät, rihlatut askelmat. Lantiotuen korkeus 890 mm. Työskentelytason (420 x 400 mm) rei'itetty pinta antaa hyvän pidon ja päästää tasolle mahdollisesti päässeen veden lävitse. Kevyet siirtää, esim. 8-askelmaisen paino vain 14,5 kg. Täyttää EN-131-vaatimukset. Alatukipalkeilla varustettuina tikkaat täyttävät rakennustyömaiden vaatimukset.

Tuote	Ask. kpl	Taso-korkeus mm	Kuljetuspituus mm	Koodi	Hinta
4T-104	4	940	1970	1064-610	265,-
4T-105	5	1200	2250	1065-610	295,-
4T-106	6	1440	2530	1066-610	325,-
4T-107	7	1720	2810	1067-610	355,-
4T-108	8	1940	3090	1068-610	385,-
4T-105 tukipalkit	5	1260	2310	1075-610	385,-
4T-106 tukipalkit	6	1500	2590	1076-610	429,-
4T-107 tukipalkit	7	1780	2870	1077-610	465,-
4T-108 tukipalkit	8	2000	3150	1078-610	505,-



Alkaen
429,-

150 KG
KANTAVUUS

KEVYET VARASTOTIKKAAT

Kevyet kotimaiset varasto- ja myymälätikkaat kevyttavaran hyllyttämiseen ja keräilyyn. Tukevissa tikkaissa kiinteä runko, nousukaiteet ja Ø 100 mm siirtopyörät. 80 mm syvät, rihlatut askelmat. Työtaso 440 x 490 mm. Polvituen korkeus 650 mm. 80 mm syvät, rihlatut askelmat. Lisävarusteena nousupuolelle asennettavat jousipyörät, jotka helpottavat tikkaiden liikuttelua. Tikkailla astuttaessa jousipyörän jousi painuu kasaan lukiten tikkaan paikoilleen.

Askelmia kpl	Työtason korkeus mm	Avautuma alh. mm	Koodi	Hinta
5	1200	1200	1109-610	429,-
7	1730	1500	1110-610	489,-
9	2260	1780	1111-610	539,-
11	2790	2060	1112-610	645,-
13	3310	2340	1113-610	859,-
Lisävaruste jousipyörät			1119-610	65,-



HUOLTOPORTAAT

Huoltoportaat saa kaiteilla tai kokonaan ilman kaiteita. Kaiteet voi vapaasti valita sivuille, toiselle sivulle tai pätyyn. Kaiteiden puoli ilmoitetaan aina nousupuolelta katsottuna. Läpikuljettavan mallin takajalkojen kulma on 90°. Sivuja ja pätyykaiteet tilataan aina erikseen, pyydä tarjous halutusta kokonaisuudesta.

Tuote	Työtason korkeus mm	Koodi	Hinta
HP-60/60	600	HP-6060	Kysy hintaa!
HP-80/80	800	HP-8080	Kysy hintaa!
HP-100/100	1000	HP-100100	Kysy hintaa!

147



PATT-PORRASTASOT

Kiinteärunkoiset PATT-porrastasot pysyvät jyrkästi paikallaan ja tekevät kiipeilystä turvallista. PATT-porrastasoissa sivu- ja pätyykaiteet ovat vakiona, mutta se voidaan toteuttaa myös läpikuljettavana, jolloin on kaiteet sivuilla mutta ei päädissä. Hinta on sama läpikuljettavalla sekä ei läpikuljettavalla mallilla.

Tuote	Työtason korkeus mm	Koodi	Hinta
PATT-porrastaso	1500	PATT-1500	Kysy hintaa!
PATT-porrastaso	1750	PATT-1750	Kysy hintaa!
PATT-porrastaso	2000	PATT-2000	Kysy hintaa!



1-PUOLINEN HUOLTOTASO

Vahva ja monipuolinen huoltotaso sopii monenlaiseen työskentelyyn. Huoltotaso on helposti siirrettävä jousipyöriensä ansiosta. Askelmassyvyys 200 mm. Tason koko 600 x 800 mm. Tason kolmella sivulla on 1000 mm korkeat kaiteet, joissa on jalka- ja polvituki. Nousukaiteet tilattava erikseen. Neljä jousipyörää 125 mm, joista kaksi ovat jarrullisia. Täyttää BGI637- ja EN131-7-normit.

Tuote	Työtason korkeus mm	Aloosan mitat mm	Koodi	Hinta
3-ask.	720	770 x 1260	2000-610	1.639,-
4-ask.	960	820 x 1460	2001-610	1.735,-
5-ask.	1200	870 x 1640	2002-610	1.799,-
6-ask.	1440	930 x 1820	2003-610	1.845,-
7-ask.	1680	980 x 2000	2004-610	1.970,-
8-ask.	1920	1040 x 2180	2005-610	2.065,-
Nousukaide huoltotasolle 4 - 6 ask.			2030-610	120,-
Nousukaide huoltotasolle 7 - 8 ask.			2031-610	122,-



Alkaen
419,-

CE -sertifioitu

JALKAPUMPPUTOIMISET SAKSINOSTOPÖYDÄT

Jalkapumpputoiminen nostopöytä nopeuttaa kokoonpano- ja asennustyötä sekä helpottaa kuormien purkua. Nosto tapahtuu jalkapumpulla ja lasku käsikytkimellä. Ylikuormitusventtiili ja QuickLift-pikanostotoiminto. Jalkasuojilla varustetut PU-pyörät: 2 kiinteää ja 2 kääntyvää jarruilla. Saatavissa myös tuplasaksinen 1300 mm korkeuteen nostava malli ja akkukäyttöinen malli, jossa moottorin teho 0,8 KW / 24A ja akku (2 kpl) 12 V / 24 Ah.

Kapasiteetti kg	Min/Max. korkeus mm	Tason mitat mm	Koodi	Hinta
150	220 - 720	700 x 450	6120-151	419,-
300	340 - 880	850 x 500	6121-151	579,-
500	340 - 880	850 x 500	6122-151	669,-
750	420 - 900	1000 x 510	6123-151	875,-
1000	380 - 990	1015 x 515	6124-151	1.109,-
350, tuplasakset	355 - 1300	910 x 510	6126-151	789,-
750, tuplasakset	475 - 1500	1220 x 610	6127-151	1.299,-
500, akkukäytt.	440 - 1025	1010 x 520	6125-151	2.440,-

148



Hinta
597,-

300 KG
NOSTOKYKY

CE -sertifioitu

VEIVITOIMINEN NOSTOPÖYTÄ 300 KG

Nosto kevyesti käsieveillä, joka on irrotettavissa. Soveltuu nostoihin huoltopisteissä, kokoonpanolinjoilla ja varastoissa. Kiiltosinkitty teräsrunko. Mustat umpikumipyörät Ø 125 mm, 2 kiinteää, 2 kääntyvää jarruilla. Nostokorkeus 480-1100 mm.

Malli	Tason mitat mm	Koodi	Hinta
VX-300	950 x 600	1005-151	597,-

Alkaen
1.985,-



CE -sertifioitu

SAKSINOSTOPÖYDÄT HW

Laadukkaat saksinostopöydät raskaiden taakkojen nostoon. Saksivarret paksua teräsprofiilia leveillä turvaväleillä. Huoltovapaat tappihelat saksinivelissä. Erillinen lukitusominaisuus ja turvareunus turvallista huoltoa varten. 500 ja 1000 kg nostavissa pöydissä 1 sylinteri, 2000 ja 4000 kg malleissa 2 sylinteriä. Ylikuormitusventtiili, turvaventtiili ja ohjaimen hätäseis-kytkin tekevät nostoista turvallisia. Sähkömoottori 380 V / 16 Ah, 3-vaihe, varmuusturvakatkaisimella. Hyväksytyt standardin EN1570 mukaan.

Malli	Tason mitat mm	Nostoliike mm	Rakennekorkeus mm	Nostokyky kg	Omapaino kg	Nosta-aika s.	Koodi	Hinta
HW500L	2000 x 800	200 - 1000	200	500	193	20 - 25	7005-151	2.445,-
HW1001	1300 x 820	205 - 990	205	1000	160	20 - 25	7010-151	1.985,-
HW1004	1700 x 1000	240 - 1300	240	1000	186	20 - 25	7012-151	2.750,-
HW2001	1300 x 850	230 - 1000	230	2000	235	20 - 25	7015-151	2.695,-
HW2002	1600 x 1000	230 - 1000	230	2000	268	20 - 25	7016-151	2.910,-
HW4002	2000 x 1200	240 - 1050	240	4000	405	30 - 40	7020-151	4.177,-



1000 KG
NOSTOKYKY

U-MUOTOINEN NOSTOPÖYTÄ 1000 KG

Nostopöytä soveltuu kuormalavojen käsittelyyn normaalin haarukkavaunun kanssa. Asennus ei vaadi ramppia tai kuoppaa. Korkeus on vain 85 mm. Erillinen hydraulikkakytkin sijoitetaan nostopöydän viereen. 3-vaihe virta (380/16 A). Kantavuus 1000 kg.

Malli	Tason mitat mm	Koodi	Hinta
SU1001	1450 x 1140	1005-1su	3.215,-



CL 1001

TL 1000

TUL 1000

EDMO LIFT - NOSTOPÖYDÄT

Monikäyttöinen käsittelyjärjestelmä on suunniteltu kaikkiin ympäristöihin. C- ja T-sarjan nostopöytien moottoriteho mallista riippuen 0,37 - 1,5 kW.

Yksisaksiset C-sarjan nostopöydät

Nostokyky kg	Nostoliike mm	Rak. korkeus mm	Tason mitat mm	Koodi	Hinta
500	720	160	900 x 600	CR500	2.165,-
1000*	1000	180	1200 x 800	CL1001	2.448,-
1500	1020	200	1300 x 1200	CL1500	3.090,-
2000*	1020	200	1300 x 800	CL2000	2.865,-

*varastotuote

Matalat T- ja C-sarjan nostopöydät

Nostokyky kg	Nostoliike mm	Rak. korkeus mm	Tason mitat mm	Koodi	Hinta
1000*, **	800	80	1450 x 1085	CUB1000	3.765,-
1000*	800	80	1500 x 800	CCB1000	3.720,-
1000	800	80	1500 x 1000	CCB1000B	3.774,-
1000*	900	80	1350 x 1080	TUL1000	5.416,-
1000	900	80	1350 x 800	TCL1000	5.221,-
1000	900	80	1350 x 1000	TCL1000B	5.346,-

* U-pöytä, **varastotuote

Yksisaksiset T-sarjan nostopöydät

Nostokyky kg	Nostoliike mm	Rak. korkeus mm	Tason mitat mm	Koodi	Hinta
500	720	160	900 x 700	TR501	3.535,-
1000	1000	180	1300 x 700	TL1000	3.554,-
1000	1000	180	1300 x 800	TL1000B	3.563,-
1000	1000	180	1300 x 1000	TL1000XB	3.729,-
1000	1000	180	1200 x 800	TL1001B	3.637,-
2000	1020	200	1300 x 800	TL2000	4.400,-
2000	1020	200	1300 x 1000	TL2000B	4.451,-
3000	1020	200	1300 x 800	TL3000	5.369,-



149

EDMO LIFT - NOSTOPÖYTIEN VARUSTEET



Lava-alusta

Nostopöydän säätäminen on helppoa ja työasento saadaan käyttäjälle ergonomisemmaksi.



Pyöräalusta

Siirtäminen on helppoa. Kaksi kiinteää kääntyvää pyörää.



Suorakulmainen kääntölevy

Asennetaan nostopöydän päälle. Turvaetäisyys ja sähköinen ohjaus estävät pöydän laskemisen, jollei kääntölevy ole oikeassa asennossa.

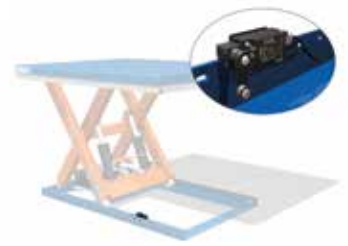

Lava-alusta vaa'alla

Punnitustarkkuus 0,2 kg. Näyttölaitte toimii verkkovirralla, että akulla. Sopii 500 - 6000 kg kapasiteetin pöytiin.

Suojakaiteet ja portit

Saatavana eri kokoisina nostopöydän koon mukaan. Korkeus 1100 mm, alaosassa 150 mm jalkalista. Portteihin saatavana joko mekaaninen tai sähköinen lukitus. Suositellaan työtasoina käytettäviin pöytiin.



TLC 1000 Ajoramppi

Kaide 40 x 40 mm, 150 mm jalkalista
 Kaide 30 x 30 mm, 150 mm jalkalista
 Portti salvalla, 40 x 40 mm, saranoiden puoli valittavissa (maks. leveys 1200 mm)
 Portti salvalla, 30 x 30 mm, saranoiden puoli valittavissa (maks. leveys 1200 mm)

KULJETTIMET referenssi



WÜRTH ELEKTRONIK

Würth Elektronik Oy on vuodesta 1975 lähtien toiminut kiinnitystarvikkeiden, sähkötarvikkeiden ja elektroniikkatuotteiden yhteistyökumppanina Suomen ja Viron teollisuus- ja kunnossapito- sekä sähköurakointiyrityksille.

Würth Elektronikin uudessa keskusvarastossa hyödynnettiin automaatiota ja kuljetinjärjestelmiä pientavaran keräilyyn tehostamiseksi. Tornado-varastoautomaatit asennettiin kaksi runkoa peräkkäin ja sovitettiin toimimaan saumattomasti yhdessä kuljetimien kanssa. Varastoautomaattien avulla hyödynnetään ryhmäkeräilyä, jolloin keräilyprosessi tehostuu merkittävästi. Automatisoinnin avulla varaston kierto tehostui ja keräilyrivien määrä kasvoi.

Kuljettimia on yhteensä satoja metrejä. Kuljetinjärjestelmän avulla yhdistettiin vanha ja uusi varasto yhdeksi kokonaisuudeksi.

Pientavaran keräilyyn käytetään myös perinteistä pientavarahyllyä ja muovilaatikoita.



150



136 KG
KANTAVUUS

KEVYT RULLARATA

Ammattikäyttöön tarkoitettu rullarata lastaus- ja purkualueille, lähettämöihin sekä kokoonpanolinjoille. Kuljetettavat paketit seuraavat automaattisesti rullaradan muotoja. Radat voidaan ketjuttaa toisiinsa. Korkeus säädettävissä 660 – 940 mm. Pituus: 419 – 1295 mm. Yhdeksän kromattua rullaa, leveys 500 mm. Jarrulliset pyörät Ø 100 mm.

Tuote	Koodi	Hinta
Kevyt rullarata	6100-154	529,-



LCP-HIHNAKULJETIN LYHYILLE SIIRTYMILLE

Moduulirakenteinen LCP-hihnakuljetin. Paketissa on kaikki valmiina: moottori, ohjaus ja turvajärjestelmä. Suoria kuljettimia on kolmea mitta 1, 2 ja 3 metriä. Voit myös yhdistää niitä toisiinsa. Lisänä 1,5 metrin siirtokuljetin, mikä mahdollistaa kaksi lähetyspistettä tai tavaravirran suunnan käännön. Lähettävä suora kuljetin liitetään 90 asteen kulmassa siirtokuljettimeen. Siirtokuljettimen perään ja eteen voi tarvittaessa liittää suoria kuljetinmoduuleja.

Tuote	Moduulipituudet mm	Moduulileveydet mm	Korkeus mm	Nopeus m/s	Max. kuorma kg/moduuli
Suorakuljetin	1000/2000/3000	320/420/620	640-800	0,19	50
Siirtokuljetin	1500	320/420/620	640-800	0,19	50

151



Kuljettimet voidaan suunnitella tarpeesi mukaan!
Kysy lisää.

Rullakuljetin, vapaa

Rullakuljetin, kevyt

Rullakuljetin, keskiraskas



PERUSKULJETINSARJA

Laadukas kuljetinjärjestelmä, joka soveltuu erilaisiin kuljetustarpeisiin joko erillisinä laitteina tai kokonaisina kuljetinlinjoina. Helppo ja nopea tapa materiaalin siirtoihin.

Tuote	Kokonaispituus mm	Rullan leveys mm	Korkeus mm	Rullajako min. mm	Nopeus m/min.	Kokonaiskuorma max. kg
Rullakuljetin, vapaa	1000-3000	150-1200	350-1200	53		500
Rullakuljetin, kevyt	1000-6000	200-1650		64	2-60	500
Rullakuljetin, keskiraskas	1000-6000	300-2000	400-1200	87	2-60	6000



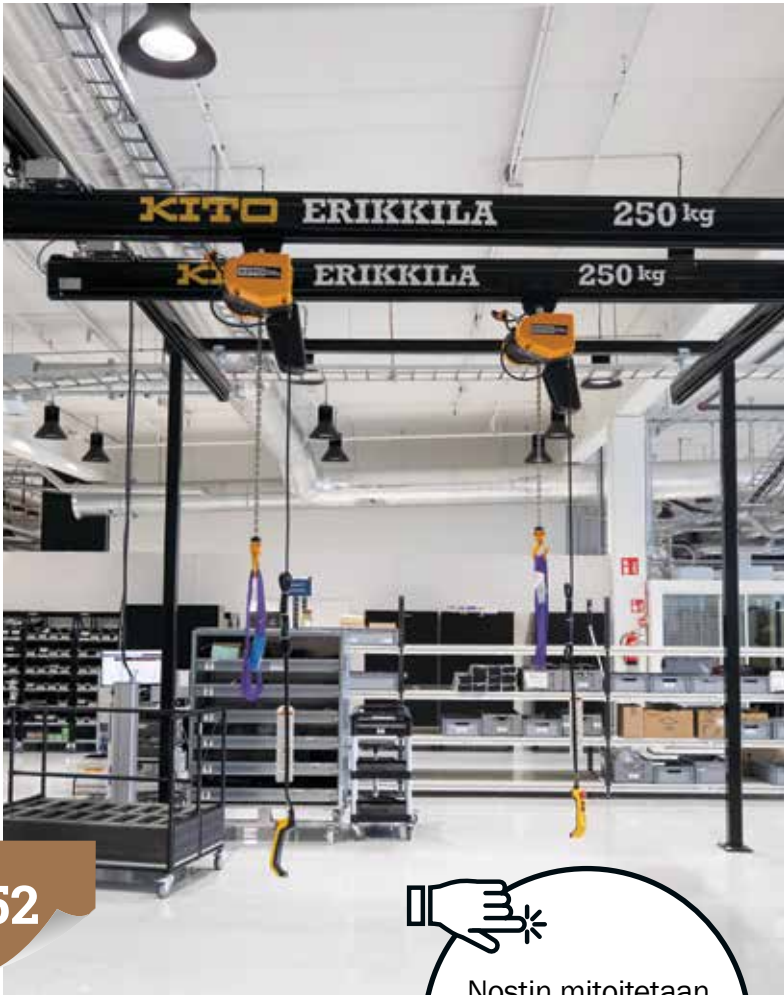

152



Nostin mitoitetaan
aina tarpeen
mukaan.
Pyydä tarjous!

PROSYSTEM PIENNOSTURIJÄRJESTELMÄ

PROSYSTEM-piennosturijärjestelmä on täydellinen järjestelmä, jonka avulla saadaan selvästi lisää tehoa kokoonpano-, tuotanto- ja huoltotöihin.

Järjestelmä koostuu nostinradoista sekä 1- ja 2-palkkisista siltanostureista. Radat ja sillat valmistetaan teräs- tai alumiiniprofiileista, ja niitä voidaan myös yhdistää samaan järjestelmään asiakkaan nostotarpeet optimoiden. Teräsprofiilit kattavat kuormat

2000 kg asti ja alumiiniprofiilit 1000 kg asti. Sillat voidaan toimittaa joko standardeina tai korotettuina. Nosturin voi asentaa vakiokiinnittimillä joko rakennuksen kattoon tai vapaasti lattialla seisovaan Ominjaloin-teräsrakenteeseen.

Järjestelmä on saatavana myös patentoidulla ylikuormituksen ilmaisimella, joka takaa johtavan käyttöturvallisuuden.





PROSYSTEM PYLVÄSKÄÄNTÖNOSTURI

PROSYSTEM-pylväskääntönosturi soveltuu tapauksiin, joissa ei ole sopivaa kiinnitysrakennetta seinäkääntönosturille. Pylvään korkeus määräytyy tarvittavan nostokorkeuden mukaan. Korkealuokkainen laakerointi varmistaa kevytkäyttöisyyden ja ergonomian. Kevyt käyttää!

PROSYSTEM SEINÄKÄÄNTÖNOSTURI

Monipuolinen PROSYSTEM-seinäkääntönosturi on täydellinen ratkaisu työpisteeseen, joka on lähellä seinää tai muuta pystysuoraa elementtiä. Seinäkääntönosturi voidaan asentaa siltanosturin alle halutulle korkeudelle ja se vie vain vähän tilaa.



PROSYSTEM PIKKU-JUSSI KÄÄNTÖPUOMINOSTURI

PROSYSTEM-kääntönosturi soveltuu hyvin mataliin tiloihin. Pikku-Jussin matala rakenne on hyvä ratkaisu silloin, kun käytössä oleva vapaakorkeus on käytettävä mahdollisimman tehokkaasti hyväksi. Monipuolinen ja yksikertainen. Tuo ergonomiata ja tuottavuutta työtiloihin. Se on erinomainen ratkaisu käytettäväksi sähkö- tai käsiketjunostimen, erilaisten keventimien ja nostolaitteiden kanssa tai esim. kannattelemaan hitsauslaitetta. Kääntöpuominosturia on saatavana sekä seinäkääntönä että pylväskääntönä kuormille 30 - 250 kg. Teräspuomin maksimipituus on 3 m ja pylvään korkeus 3,5 m. (Huom! Alumiinipuomin max. pituus on 4 m, max. kuorma on 125 kg.)

Nosturityyppi	Kuorma kg	Max. puomin pituus m	Max. pylväskorkeus m
Seinäkääntö	125	8	
Seinäkääntö	250	8	
Seinäkääntö	500	8	
Seinäkääntö	1000	6	
Seinäkääntö	1500	5	
Pylväskääntö	125	8	6
Pylväskääntö	250	8	6
Pylväskääntö	500	8	6
Pylväskääntö	1000	6	5
Pylväskääntö	1500	5	4,5
Pikku-Jussi kääntöpuomi, teräs	30-250	3	3,5
Pikku-Jussi kääntöpuomi, alumiini	30-125	4	3,5

KAIKKI KÄÄNTÖPUOMIT ON SAATAVILLA MYÖS ALUMIINISELLA PUOMILLA.



153



ESIMERKKEJÄ KEVENTIMISTÄ JA NOSTIMISTA

Eri nosturijärjestelmiin valittavissa laaja valikoima keventin- ja sähköketjunostin vaihtoehtoja. Kysy lisätietoja!

Nosturijärjestelmän hankinnassa huomioitavaa:

- lattian kantavuus
- nosturin kiinnitystapa (ankkuri, pulttikehä)
- pylväskorkeus
- puomin pituus
- ala- tai ylätuenta
- käännön rajoittaminen
- tarvittava kantavuus
- sähkönostimen tyyppi (nostonopeus, ketjumäärä, ohjaintyyppi)
- sähkövarusteet (kaapeloinnit, turvakytin/erotuskytkin)

MITSUBISHI FORKLIFT TRUCKS -LAVANSIIRTOTRUKIT PREMIA-SARJA

PBP16-20N3, PBP20N3E JA PBP20N3R

AC-tekniologialla varustetut lavansiirtotrukit ovat erittäin tehokkaat tavarankäsittelyssä. Käyden ajettavat sähkökäyttöiset PREMIA ES -lavansiirtovaunut on kehitetty toimimaan keskeytyksettä haastavimmissakin ympäristöissä.

PREMIA ES



Tekniset tiedot	PBP16N3	PBP18N3	PBP20N3	PBP20N3E	PBP20N3R
Kuljetusmatka	<50 m	<50 m	<50 m	<50 m	<50 m
Maksimi nopeus km/h	6	6	6	6	6
Nostokapasiteetti kg	1600	1800	2000	700/2000	2000
Akun kapasiteetti maks. Ah	24V/250	24V/375	24V/375	24V/150	24V/375
Haarukoiden nostokorkeus mm	220	220	220	730	220

PBV20-25N3

Erittäin vankat lavansiirtotrukit, joissa on hyvin suojattu rakenne. Kapean rungon ja pienen kääntösäteen ansiosta helpottaa lastaustyötä ahtaissa paikoissa. Täysin joustetun ajokoneiston ansiosta vähemmän tärinää. Alhainen energiakulutus.

PREMIA EM



Tekniset tiedot	PBV20-25N3
Maksimi nopeus km/h	10
Nostokapasiteetti kg	2000/2500
Akun kapasiteetti maks. Ah	22V/220 - 400
Haarukoiden nostokorkeus mm	220
Kokonaispituus mm	1880/2256

154

MITSUBISHI FORKLIFT TRUCKS -TYÖNTÖMASTOTRUKIT SENSIA-SARJA

RB12-25N3

SENSIA EM on suunniteltu tehokkaisiin toimintoihin. Sen erittäin herkkä ohjausjärjestelmä ja monitoiminen Ergologic-joystickohjain (sormenpäähydrauliohjaimet valinnaisena) antavat käyttäjälle mahdollisuuden työskennellä täydellä tarkkuudella ja varmuudella.

Tilava ohjaamo, sähköisesti säädettävällä lattian korkeudella ja ergonominen kelluva käsinoja integroidulla Mini-ohjauspyörällä takaavat käyttäjien mukavuuden, turvallisuuden ja keskittymisen pisimpienkin työvuorojen aikana. Nostokorkeus jopa 12 metriä. Max-Vision masto takaa parhaan mahdollisen näkyvyyden ja vakauden.

SENSIA EM



Tekniset tiedot	RB16N3	RB16N3H	RB20N3	RB20N3H
Nostokapasiteetti kg	1600	1600	2000	2000
Rungon leveys mm	1270	1270	1270	1270
Tukijalkojen leveys (sis.) mm	903	903	903	903
Nostokorkeus maks. mm	8950	10800	8950	11500

Tekniset tiedot	RB12N3L	RB14N3L	RB14N3C	RB16N3HS	RB20N3HX	RB25N3H
Nostokapasiteetti kg	1200	1400	1400	1600	2000	2500
Rungon leveys mm	1120	1120	1120	1270	1397	1397
Tukijalkojen leveys (sis.) mm	900	900	900	1070	1030	1030
Nostokorkeus maks. mm	7250	7250	8950	9600	12100 mm	8950



Huolehti myös varaston turvallisuudesta!
Tutustu ja katso lisää sivulta 26.

MITSUBISHI FORKLIFT TRUCKS LAVANSIIRTO- JA PINONTASIIRTOTRUKIT ESSENTIAL-SARJA

PBP15-20Q(B)(L)- ja PBV20QL

PBP15-20Q(B)(L)- ja PBV20QL-sarjan mallit ovat suosittuja sähkökäyttöisiä lavansiirtovaunuja kevyisiin ja keskiraskaisiin tehtäviin. Turvallisuus, yksinkertaisuus ja hyödyllisyys mielessä suunnitellut lavansiirtovaunut tarjoavat luotettavaa suorituskykyä.

Tekniset tiedot	PBP15QBL	PBP20QBL	PBP18QL	PBP20QL	PBV20QL
Nostokapasiteetti kg	1500	1800	1800	2000	2000
Akun kapasiteetti maks. Ah	24V/25	48V/20	24V/100	24V/125	24V/125

SBP12QL(M)(D)I

SBP12QL(M)(D)I-sarjan käyden ajettavat pinontatrukit ovat täydellinen valinta erilaisiin kevyisiin pinoamistehtäviin, kun nostokorkeus on enintään 3 m. Perusnosto (saatavana D-malleissa) tekee kuormalavojen kuljettamisesta helppoa, kun työskennellään rampeilla ja epätasaisilla lattioilla, ja se mahdollistaa myös kahden kuormalavan kuljettamisen samaan aikaan. M-malleissa on monomastorakenne, joka tarjoaa käyttäjälle erinomaisen näkyvyyden eteenpäin.



Tekniset tiedot	SBP12QLMI	SBP12QLMI
Nostokapasiteetti kg	1200	1200
Nostokorkeus mm	1600/1900	1600/2500/3000/3300
Akun kapasiteetti maks. Ah	24V/60	24V/60

MITSUBISHI FORKLIFT TRUCKS -PINOAMISTRUKIT AXiA-SARJA
SBP10-16N3(R)

Monipuoliset ja vakaat trukit hyllyttämiseen ja lavansiirtoon ahtaisiin tiloihin. Soveltuu hyvin vähittäis- ja tukkukauppaan sekä teollisuuden varastoissa käytettäväksi. Korkeat nosto- ja laskunopeudet lisäävät työn tehokkuutta. Kätevän käytön ansiosta nosto ja lasku onnistuu vaikka yhdellä kädellä. Suojattu runkorakenne ja tiivistetyt liittimet johtosarjoissa estävät lian ja pölyn pääsyn koneen sisälle.

Saatavana runsaasti lisävarusteita.

R-malli on kiinteällä ajotasolla varustettu pinoamistrukki.

Tekniset tiedot	SBP10N3	SBP12N3 (I)	SBP14N3 (I)	SBP16N3 (I)	SBP16N3S
Nostokapasiteetti kg	1000	1200	1400	1600	1600
Nostokorkeus maks. mm	3300	4700	5400	5400	5400
Työkäytävän leveys mm	2158	2222 (2323)	2222 (2323)	2222 (2323)	2285
Akun kapasiteetti maks. Ah	24V/150	24V/250	24V/250	24V/250-375	24V/250-375

(I) = Perusnosto



AXiA ES

155

Jos haluat maksimoida varastotilan tehokkuuden, seisten- ja istuen ajettavat pinontatrukit voivat olla täydellinen valinta. Yhdistämällä minimaaliset mitat, pienen kääntösäteen ja erinomaisen käyttäjän suojauksen ne tarjoavat edullisen ja joustavan vaihtoehdon kokonaisuuteen VNA-ratkaisulle. Pitämällä kuljettajan täysin vaunun sisällä ja turvassa, ne voivat toimia paljon kapeammilla käytävillä.

SBS16-20N2(I) ISTUEN AJETTAVAT PINONTATRUKIT

Tekniset tiedot	SBS16N2	SBS16N2(I)	SBS20N2	SBS20N2(I)
Nostokapasiteetti kg	1600	1600	2000	2000
Nostokorkeus maks. mm	7000	7000	7000	7000
Akun kapasiteetti maks. Ah	24V/375-775	24V/375-775	24V/375-775	24V/375-775

SBR12-20N2(I) SEISTEN AJETTAVAT PINONTATRUKIT

Tekniset tiedot	SBR12N2	SBR12N2(I)	SBR16N2	SBR16N2(I)	SBR20N2	SBR20N2(I)
Nostokapasiteetti kg	1250	1250	1600	1600	2000	2000
Nostokorkeus maks. mm	4190	4190	7000	7000	7000	7000
Akun kapasiteetti maks. Ah	24V/375-775	24V/375-775	24V/375-775	24V/375-775	24V/375-775	24V/375-775

(I) = Perusnosto



AXiA EX



Saatavilla myös leveä-tukijalkaväli- ja teleskooppihaarukka mallina.

MITSUBISHI FORKLIFT TRUCKS -KERÄILYTRUKIT, VELiA-SARJA

Matalakeräilytrukit VELiA ES

Matalakeräilylajat tuovat täyttä energiaa työhön: trukit ovat markkinoiden energiataloudellisimpia ja niiden älykäs suunnittelu lisää kuljettajan keräilytehokkuutta. Ainutlaatuisen muotoilun ja älykkäiden ratkaisujen ansiosta kuljettajan tila on kasvanut 40 %, mikä parantaa merkittävästi keräilytyön ergonomisuutta ja sujuvuutta.

VELiA ES -matalakeräilytrukissa ohjauspaneeli nousee ylös kuljettajan ajotason mukana, joten paikasta toiseen siirtyminen on mahdollista myös ajotaso ylhäällä.

Ultrakompaktista koostaan huolimatta VELiA ES -sarjan matalakeräilytrukit ovat täynnä älykäs toimintoja, jotka parantavat toimintojesi tehokkuutta, tuottavuutta ja luotettavuutta - sekä tietenkin myös turvallisuutta.



VELiA ES



OPB20/25N2
Standardi-malli

OPB20/25N2P
Nousevalla ajotasolla

OPB20N2X
Nousevilla haarukoilla

OPB20N2XP
Nousevalla ajotasolla ja haarukoilla

OPB12N2F
Nousevilla haarukoilla

OPB12N2FP
Nousevalla ajotasolla ja haarukoilla

156

Tekniset tiedot	OPB20/25N2	OPB20/25N2P	OPB20N2X ja OPB20N2XP	OPB12N2F	OPB12N2FP
Nostokapasiteetti kg	2000/2500	2000/2500	2000	1200	1200
Maksiminopeus km/h	9/13	9/13	9	9	9
Keräilykorkeus maks. mm	1600	2600	20S: 1600, 20DS: 2600	1600	2600
Akun kapasiteetti Ah	24 V/465-620	24 V/465-620	24V/465-620	24 V/465-620	24 V/465-620

MITSUBISHI FORKLIFT TRUCKS -KORKEAKERÄILYTRUKIT VELiA EM JA VELiA EX

OPBL10P, OPBM10P ja OPBH12PH

Korkeakeräilytrukit ovat suunniteltu kovaankin käyttöön. Soveltuvat hyvin mm. kaupan ja teollisuuden keräilyvarastoihin.

VELiA EM



1.

VELiA EX



2.

3.

Tekniset tiedot	OPBL10P (1.)	OPBH10P (2.)	OPBH12PH (3.)
Nostokapasiteetti kg	1000	1000	1200
Nostokorkeus maks. mm	1800	8250	10 500

MITSUBISHI FORKLIFT TRUCKS -KAPEAKÄYTVÄTRUKIT ELEVIA

VNT11N, VNT12N, VNT13N ja VNT15N

Kombitrukkien suunnittelun lähtökohdanna ollut varastotilan käytön optimointi sekä mahdollisuudet monipuoliseen ja tuottavaan keräily-työhön. Trukki soveltuu parhaiten kuormalavakäsittelyyn ja keräilyyn kapeissa varastotiloissa sekä varastoissa, joissa kaikki hyllytasot ovat aktiivisessa käytössä. Ohjaamo nousee jopa yli 16 metriin mahdollistaen kuljettajan pääsyn käsiksi yksittäisiin tuotteisiin. VNT-kombitrukkimallisto kattaa useita eri vaihtoehtoja erilaisiin tarpeisiin



ELEVIA

Tekniset tiedot	VNT11N	VNT12N	VNT13N	VNT15N
Nostokapasiteetti	1100 kg	1200 kg	1300	1500 kg
Maksimi nopeus	10 km/h	10 km/h	10 km/h	10 km/h
Nostokorkeus maks.	8700 mm	9700 mm	11 200 mm	13 500 mm
Akun kapasiteetti	48V/750 Ah	48V/900 Ah	80V/450 Ah	80V/750 Ah

MITSUBISHI FORKLIFT TRUCKS SÄHKÖKÄYTTÖISET JA POLTTOMOOTTORIKÄYTTÖISET VASTAPAINOTRUKIT

Sähkökäyttöiset vastapainotrukkit EDIA-sarja

Sähkövastapainotrukkimme ovat jo vuosien ajan olleet työmaiden ytimessä ympäri maailmaa. Ne ovat ylittäneet rajat, joita ihmiset odottavat sähkökäyttöiseltä vastapainotrukkilta tarjoten samalla kuitenkin kaiken, mitä Mitsubishi-trukeilta odotetaan: Tehokkuus. Luotettavuus. Suorituskyky.

EDIA-sarjan trukit ovat Suomessa suunniteltuja. Niitä löytyy 1.4 - 5.5 tn kapasiteeteilla ja niihin on saatavilla lämmitetyt ohjaamot.

Lisäksi EDIA EM ja EX- sarja valmistetaan Suomessa.



157



Autamme mielellämme trukkivalinnoissasi!



SÄHKÖKÄYTTÖISET VASTAPAINOTRUKIT FB60-120N(H)- SARJA

Ihanteellisenä vaihtoehtona polttomoottoritruckeille FB60-120N(H)-sarjan mallit ovat tehokkaita työjuhtia, joihin voit luottaa. Merikonttiin mahtuvaa mallia on saatavana kaikkiin kokoluokkiin, jopa 12-tonnisiin asti, joten trukkia voidaan käyttää kontinlastuksissa kaluston joustavuuden parantamiseksi.



ROCLA BLUE

Käsi­käyt­to­inen, vahva, perushaarukkavaunu, joka soveltuu hyvin päivittäiseen käyttöön varastoissa, tuotantoalueilla sekä kaupaisa. Vakiona nailontelipyörät.

ROCLA PRO

Perinteinen, kestävä ja laadukas haarukkavaunu. Ohjaavien pyörien kääntösäde on 110° molempiin suuntiin. Kokonaispituus 1490 mm.

ROCLA MINI

Kompakti haarukkavaunu, soveltuu hyvin varttilavojen käsittelyyn.

Haarukkavaunu	Kapasiteetti kg	Nostokorkeus mm	Haarukkapituus mm	Koodi	Hinta
RoclaBlue	2500	200	1150	ML100NT	450,-
RoclaPro	2500	200	1130	M103NTP	Kysy tarjous!
RoclaMini	200	315	755	M116KPS	Kysy tarjous!



Alkaen **409,-**

SOLID-SARJAN HAARUKKAVAUNUT

Helppokäyttöinen pumppukärky. Huoltovapaat laakerit (RS). Sisäänrakennettu ylikuormaventtiili tekee nostoista turvallisia. Nostokorkeus 85 – 205 mm. Nostaa 7 mm yhdellä pumppauksella. Haarukoiden pituus 1150 mm, leveys 160 mm, kokonaisleveys 540 mm.

Pyörät	Koodi	Hinta
Nailon / single (1.)	7005-150	409,-
PU / teli (2.)	7006-150	429,-

158



2500 KG
NOSTOKAPASITEETTI

ROCLA BASIC

Kätevä ja painoltaan kevyt haarukkavaunu kovaankin käyttöön. Liikkuu vaivattomasti myös raskaan lastin kanssa.

Kapasiteetti kg	Nosto­korkeus mm	Haarukka­pituus mm	Koodi	Hinta
2500	200	600	MLI251NT	780,-
2500	200	600	MLI251PT	800,-
2500	200	1150	MLI25NT	620,-
2500	200	1150	MLI25PT	660,-
2500	200	1500	MLI254NT	935,-
2500	200	1800	MLI255NT	1.080,-
2500	200	2000	MLI256NT	1.090,-
3000	200	1150	MLI30NT	900,-
2500*	200	1150	MLQ25NT	630,-

*pikanostolla



2200 KG
NOSTOKAPASITEETTI

ROCLA PUNNITSEVA HAARUKKAVAUNU

Erinomainen haarukkavaunu jos siirtoetäisyydet ovat pidempiä. Tarkkuuden ansiosta soveltuu myös keräilyyn ja varaston inventointiin. Loistava lukutarkkuus ja se vaihtuu automaattisesti kuorman mukaan. Akulla yhtäjaksoista käyttöaika 70 h. Saatavana runsaasti lisävarusteita.

Tuote	Koodi	Hinta
RHW21	M611KPT	1.985,-
RHW22	M601KPT	2.690,-



2000 KG
NOSTOKAPASITEETTI

AC20S PUNNITSEVA HAARUKKAVAUNU

Haarukkavaunu elektronisella punnitusnäytöllä, soveltuu erittäin hyvin rahtituspainojen määrittämiseen. Voidaan käyttää myös tavallisena haarukkavaununa. Tarkkuus 0,5 % punnittavan taakan kokonaispainosta. 1 kg lukutarkkuus. 4 erillistä punnitusanturia. Sisäänrakennetut akut ladataan erillisellä laturilla. Ohjauspyörä: PU ja haaruk­kapyörä: PU. Haarukan pituus 1150 mm.

Tuote	Koodi	Hinta
Pumppukärkyvaaka	AC20S	1.199,-



Alkaen
365,-

NOBLELIFT HAARUKKAVAUNUT

Erittäin laadukkaat Nobleliftin haarukkavaunut kovaan käyttöön. Pyöräsarjaksi voi valita hiljaisemman polyuretaanin PU tai nailonteli / nailonsingle pyöräsarjat.

Pyörät	Kapasiteetti kg	Haarukka-pituus mm	Koodi	Hinta
Nailon / teli	2500	1150	HPT-A25NT	365,-
PU / teli	2500	1150	HPT-A25PU	365,-
PU / teli	2000	1500	HPT-A20PU15	675,-
PU / teli	2000	1800	HPT-A20	775,-
PU / teli	2000	2000	HPT-A20	795,-



Alkaen
365,-

PROFESSIONAL HAARUKKAVAUNUT

Pumppukärri Professional on erinomainen pumppukärri raskaaseen ammattikäyttöön. Vakiopyöräksi on valittu paras kompromissi eli nailon telipyörät, mutta saatavana on myös singlepyöräsarjat sekä käytössä hieman hiljaisempi polyuretaani.

Pyörät	Kapasiteetti kg	Haarukka-pituus mm	Koodi	Hinta
Nailon / teli	2500	800	HVNT-800	365,-
Nailon / teli	2500	1150	HVNT-1150	365,-
Nailon / teli	2000	1500	HVNT-1500	675,-
Nailon / teli	2000	1800	HVNT-1800	775,-
Nailon / teli	2000	2000	HVNT-2000	795,-
Nailon / single (vaihto)			HVNS	30,-
Polyuretan / teli (vaihto)			HVPT	30,-

159



Hinta
1.150,-

NOBLELIFT PUNNITSEVA HAARUKKAVAUNU

Nobleliftin punnitsevan haarukkavaunun neljä erillistä tarkkaa punnitussensoria antavat 0,05% punnitustarkkuuden punnittavasta kuormasta. Tarkka LCD-näyttö. Pyörät polyuretaania. Sisäänrakennettu akku 4 Ah ladataan erillisellä laturilla.

Pyörät	Kapasiteetti kg	Haarukka-pituus mm	Koodi	Hinta
PU / teli	2000	1150	HPT-20S	1.150,-



Alkaen
438,-

SILVER-SARJAN HAARUKKAVAUNUT

1. Käsiikäyttöinen haarukkavaunu pikanostolla. Haarukan leveys (kokonaisleveys/yksittäisen haarukan leveys) 540/160 mm. Nostokorkeus: 85/205mm. Ohjauspyörä: Nylon ja haarukkapyörä: Teli nylon.

2. Varustettu ylikuormaventtiilillä. Nokkapyörät kuormapyörien edessä ja takana. Nosto 7mm/pumppaus. Haarukan leveys 160 mm, kokonaisleveys 540 mm.

Pyörät	Kapasiteetti kg	Haarukka-pituus mm	Koodi	Hinta
Nailon / teli (1.)	2500	1150	Q7717-1150	438,-
PU / teli (2.)	2500	900	7011-150	499,-
PU / teli	2500	1500	7012-150	825,-
PU / teli	2000	2000	7013-150	968,-



NOBLELIFT PINOAMISTRUKIT

Nobleliftin tukevarakenteiset sähkökäyttöiset pinoamisvaunut ja -trukit ovat luotettava valinta erilaisiin varastoihin ja teollisuuteen. Voit valita huoltovapaan litiumakun tai AGM-akun käyttötarkoituksen mukaan. Ergonominen molemmin käsin käytettävä monitoimiohjausosa. Maston edessä oleva suojailevy tuo turvallisuutta ja käyttäjän kurottelun maston puolelle. Nostokyky 1200-1600kg. Laitteet on varustettu USB-liitännällä.

Tuote	Kapasiteetti kg	Nostokorkeus mm	Haarukkapituus mm	Akku V/Ah	Akkutyppi	Koodi	Hinta
Täyssähköinen pinoamisvaunu	1200	1600 single	1930	2x12/85	AGM	PSE12B1600	3.500,-
Täyssähköinen pinoamisvaunu	1200	2000 single	2330	2x12/85	AGM	PSE12B2000	3.650,-
Täyssähköinen pinoamisvaunu	1200	2900 double	1930	2x12/85	AGM	PSE12B2900	3.790,-
Täyssähköinen pinoamisvaunu	1200	2900 double	1930	24/60	Litium	PSE12N2900	4.295,-
Täyssähköinen pinoamisvaunu	1200	3200 double	2080	2x12/85	AGM	PSE12B3200	3.850,-
Täyssähköinen pinoamisvaunu	1200	3600 double	2280	2x12/85	AGM	PSE12B3600	3.890,-
Täyssähköinen pinoamisvaunu	1200	3600 double	2280	24/60	Litium	PSE12N3600	4.450,-
Perässäkäveltävä pinoamistrukki	1600	4320, 3-vaihe, vapaanosto	2008	24/270	Lyijy	PS16L43	7.950,-
Lipalta ajettava pinoamistrukki	1600	5300, 3-vaihe, vapaanosto	2343	24/270	Lyijy	PS16N5300	8.550,-
Lipalta ajettava pinoamistrukki	1600	5300, 3-vaihe, vapaanosto	2343	24/210	Litium	PS16N5300Li	8.850,-

160



1000 KG
NOSTOKYKY

NOBLELIFT SAKSINOSTOVAUNUT

Nobleliftin ACX10 on laadukas ja monipuolinen saksinostovaunu, jota voidaan käyttää haarukkavaununa sekä myös nostopöytänä. Haarukoiden ulkoleveys 540 mm. Ohjauspyörät 180 mm polyuretania. Nostokyky 1000 kg 800 mm korkeuteen.

Huom! Akkukäyttöisen ACX10E mallin hintaan sisältyy akku 60Ah sekä laturi 6,3Ah.

Tuote	Haarukkapituus mm	Akku/laturi	Koodi	Hinta
Saksinostovaunu (1.)	1170	-	ACX10M	690,-
Sähkökäyttöinen (2.)	1170	52Ah / 12V	ACX10E	1.850,-



1000 KG
NOSTOKYKY

SAKSINOSTOVAUNU SV 1000 -SARJA

Näissä yhdistyvät pumppukärryn ja nostopöydän käytännöllisimmät ominaisuudet. Nosto kahdella sylinterillä. Haarukoiden ulkoleveys 540 mm. Ohjauspyörät Ø 200 mm, kumia, kääntökulma 260°. Nostaa 1000 kg 800 mm korkeuteen 28 pumppauksella.

Huom! Akkukäyttöisen SV 1000 E -saksinostovaunun hintaan sisältyvät akku 60 Ah ja laturi 6,3 Ah.

Tuote	Haarukkapituus mm	Akku/laturi Ah	Koodi	Hinta
SV 1000 (1.)	1150	-	110-1516	839,-
SV 1000, 1500	1500	-	111-1516	1.070,-
SV 1000 E, sähkökäyttöinen (2.)	1150	60 / 6,3	112-1516	2.595,-



EP PINOAMISTRUKIT JA LAVANSIIRTOVAUNUT

EP trukit ovat erinomainen vaihtoehto monenlaisiin käyttökohteisiin. Niiden valmistaja, EP Equipment, on Kiinan suurin sisätrukkien valmistaja jonka tuotteet ovat erittäin laadukkaita ja mallit eurooppalaisille markkinoille valittuja. Pinoamistrukeissa ei ole sylinteriä maston keskellä, joten näkyvyys ajosuuntaan on sivusylinterien ansiosta huomattavasti tavallista parempi. Nosto- ja laskunopeudet ovat nopeat. Laitteet on varustettu USB-liitännällä lisälaitteiden latausta varten. Bluetooth-diagnostiikkajärjestelmä auttaa seuraamaan koneen sekä akun kuntoa.

Tuote	Kapasiteetti kg	Nosto-korkeus mm	Rakenne-korkeus mm	Akku V/Ah	Akku-tyyppi	Koodi	Hinta
Täyssähköinen pinoamisvaunu (1.)	1000	1600 mono	1940	24/80	Lyijygeeli	ESA121-M-1600	3.500,-
Täyssähköinen pinoamisvaunu	1200	2700 duplex	1902	24/105	Lyijygeeli	ESA121-2700	3.790,-
Täyssähköinen pinoamisvaunu	1200	2700 duplex	1902	24/80	Litium	ESA121-2700Li	4.290,-
Täyssähköinen pinoamisvaunu	1200	3615 duplex	2352	24/105	Lyijygeeli	ESA121-3600	3.850,-
Täyssähköinen pinoamisvaunu	1200	3615 duplex	2352	24/80	Litium	ESA121-3600Li	4.450,-
Täyssähköinen pinoamisvaunu	1500	4150 duplex	2560	24/125	Lyijygeeli	PVK15-4150	5.450,-
Perässäkäveltävä pinoamistrukki	1200	3300 duplex	2130	24/210	Lyijygeeli	WSA12-3300	7.950,-
Perässäkäveltävä pinoamistrukki	1600	5000 triplex	2322	24/230	Lyijygeeli	WSA16-5000	8.600,-
Lavansiirtovaunu (2.)	1500	105	-	24/40	Litium	F4-1500	999,-
Lavansiirtovaunu Ravas-vaa'alla	1500	105	-	24/40	Litium	F4-1500-RAVAS	2.190,-
Lisäakku F4 lavansiirtovaunuun	-	-	-	24/40	Litium	F4-AKKU	379,-

161



SAKSINOSTOVAUNUT MANUAALINEN / SÄHKÖKÄYTTÖINEN

Manuaalista saksinostovaunua voidaan käyttää lavavaununa tai työpisteenä. Tukijalka aktivoituu automaattisesti haarukoiden ylittäessä 400 mm korkeuden. Sähkökäyttöinen saksinostovaunu, jossa on sisäänrakennettu laturi ja vakiona 70 Ah / 12 V akku. Selkeä näyttö kertoo akun varaustason. PU-renkaat varmistavat sujuvan liikkumisen eri työympäristöissä. Haarukan leveys 560 mm, korkeus 162 mm.

Malli	Haarukkapituus mm	Akku/laturi	Koodi	Hinta
S1000 (1.)	1150	-	040-1517	710,-
SE1056 (2.)	1190	60Ah / 12V	041-1517	2.090,-



ROCLA SAKSIVAUNUT RXM10/RXE10

Erinomaiset apuvälineet mm. kuorman purkamiseen, pakkaamiseen tai lavojen käsittelyyn. Akkutoiminen Rocla RXE10 soveltuu hyvin usein toistuviin nostoihin.

Tuote	Kapasiteetti kg	Nostokorkeus mm	Akku V/Ah	Koodi	Hinta
Rocla RXM10	1000	800	-	MLI400PS	1.510,-
Rocla RXE10	1000	800	12/75	MLI450PS	2.850,-



Alkaen
3.160,-

1000 KG
NOSTOKYKY

AKKUKÄYTTÖINEN PINOAMISVAUNUSARJA

Tuokevarunkoinen, käsinliikuteltava pinoamisvaunusarja, jossa akkukäyttöinen nostomoottori. Muotoilultaan kompakti malli, jossa pieni kääntösäde. Nopea nosto ja lasku. Helppohuoltoiset hydrauliiikka- ja elektroniikkaosat sekä akku. Ulkomitat 800 (L) x 1660 (P) mm. Haarukoiden pituus 1150 mm ja leveys 540 mm. Kääntösäde 1350 mm. Kaksi sarjaankytkettyä, huoltovapaata akkua, 2 x 12 V / 70 AH.

Nosto-korkeus mm	Maston kork. maks. mm	Maston kork. min. mm	Koodi	Hinta
1600	2060	2060	7005-152	3.160,-
2700	3060	1920	7006-152	3.545,-
3500	4060	2330	7007-152	3.770,-



Alkaen
3.700,-

ROCLA AKKUKÄYTTÖINEN PINOAMISVAUNU

Sähköisellä nostolla ja yksijatkeisella mastolla varustettu pinoamisvaunu eli pinkkari pinoaa, nostaa ja kuljettaa taakkoja tehokkaasti ja ergonomisesti tuotantoalueella ja pienissä varastoissa.

Kapasiteetti kg	Nosto-korkeus mm	Rakenne-korkeus mm	Akku V/Ah/5h	Koodi	Hinta
1000	900	1300	12/74	RSE10S900	3.700,-
1000	1600	1970	12/74	RSE10S1600	4.000,-
1000	2000	2370	12/74	RSE10S2000	4.200,-
1200	2500	1780	24/74	RSE12D2500	4.650,-
1200	2900	1980	24/74	RSE12D2900	4.850,-
1200	3500	2250	24/74	RSE12D3500	5.050,-

162



Alkaen
1.320,-

1000 KG
NOSTOKYKY

JALKAPUMPPUTOIMINEN PINOAMISVAUNUSARJA

Laadukas ergonomisesti muotoiltu jalkapumpputoiminen pinoamisvaunu. Kaksi nostokorkeutta. Sopii vähäisille päivittäisille nostomäärille tai staattiseen käyttöön. Nostonopeus 12,5 mm / pumppaus. (Quicklift-toiminto: 150 kg asti 45 mm/pumppaus). Nailonpyörät, ohjauspyörät Ø 150x40 mm ja haarukkapyörät Ø 80x70 mm.

Ulkomitat (P x L x K) mm	Nostokorkeus mm	Oma-paino kg	Koodi	Hinta
1600 x 760 x 2030	85 - 1600	224	7001-152	1.320,-
1600 x 760 x 1840	85 - 2500	310	7002-152	1.685,-



Alkaen
893,-

400 KG
NOSTOKYKY

PL-SARJAN PINOAMISVAUNUT

Pinoamisvaunusarja, jolla voit nostaa, kuljettaa ja pinota tavaroita. Kaikki mallit on varustettu ylivuotoventtiilillä. Nostolevyn minimikäyttökorkeus 85 mm. Molempien mallien tason koko 580 x 655 mm. Kokonaispituus 1100 mm, leveys 600 mm. Pyörät: edessä Ø 75 x 40 mm, takana Ø 127 x 40 mm. Akkukäyttöisissä malleissa PL 1100/ PL 1500 HST-EL akku 60 Ah/12 V ja laturi AC 220 V/50 Hz sisältyvät hintaan.

Malli	Nostokorkeus mm	Oma-paino kg	Koodi	Hinta
PL 1100	1115	81	6125-152	893,-
PL 1500	1415	91	6126-152	1.005,-
PL 1100 HST-EL	1115	118	6127-152	2.340,-
PL 1500 HST-EL	1415	126	6128-152	2.520,-



KERÄILYVAUNU

Kompakti keräilyvaunu pientavaran keräilyyn, inventointiin tai vaikka kiinteistön huoltotöihin. Keräilyvaunu on rattiohjattu, joten se kääntyy tarkasti pienessäkin tilassa. Ohjaus on sähkötehosteinen. I-palkkimasto on pitkäikäinen ja tukeva.

Tekniset tiedot	
Tason korkeus	max. 2,99 m
Keräilykorkeus	4,5 m
Mitat	1365 x 1440 x 750 mm
Kääntöympyrä	1260 mm
Akku	AGM akku, Li-ion saatavana
Omamassa	800 kg
Akku / Käyttöjännite	24V/120Ah

SIIRRETTÄVÄ PUOMINOSTURI JUST LIFT

Just Liftin avulla käsittelet raskaita taakkoja ergonomisesti esimerkiksi kokoonpanotyössä. Huolimatta järeästä kapasiteetistaan Zallysin puominosturi on kompakti ja mahtuu ahtaisiin tiloihin. 240 astetta kääntyvä nostopuomi helpottaa taakkojen käsittelyä pienissä tiloissa. Just Liftin kääntösäde on vain 1050 mm, joten se soveltuu paikkoihin, joissa pinoamisvaunulle tai trukille ei riitä tilaa.

Just Lift -nosturista löytyy nostokykyvaihtoehtoja aina 150-750 kg.

163

ZALLYS® SIIRTOLAITTEET



ZALLYS M5

Zallys M5 on raskaampi laite jopa 4000 kg kuormien vetämiseen. Ilmakumipyörät helpottavat pidon saamista alustasta. Kuormia ketjuttaessa kävelytyön määrä vähenee ja työvoiman tarve laskee.



ZALLYS M12

Zallys M12 on kompakti siirtolaite jopa 1200 kg kuormille. Kompaktin siirtolaitteen avulla vähennät manuaalista työntämistä ja voit ketjuttaa pyörien päällä kulkevia kuormia, kuten rullakoita. M12 on saatavilla jopa 80 Ah akuilla varustettuna.



ZALLYS K5

Zallys K5 on uudenlainen kevyt matalakeräilijä esimerkiksi verkkokaupan varastoihin. Jopa 16 km/h ajonopeus mahdollistaa nopean keräilytyön ja siro koko auttaa kulkemaan kapeissakin käytävissä.

LISÄOSIA TRUKKEIHIN



Trukkihaarukat

Valmistettu erikoisteräksestä, jolloin niihin on saatu hyvä kulumiskestävyys, kuormitettavuus ja väsymislujuus. Nostoluokat 1 - 10 tn. Kysy myös muita nostoluokkia.

Mitat mm	Koodi
100 x 40	8040-159
120 x 40	8041-159
120 x 50	8042-159
150 x 50	8043-159



Jatkohaarukat

Tilapäiseen käyttöön, kun haarukoihin tarvitaan lisää pituutta. Umpinainen kotelorakenne ja lukitustapit. Varastomitta pituudeltaan 2000 mm. Kysy myös muita mittoja!

Mitat mm (pituus 2000 mm)	Koodi
100 x 40	8044-159
125 x 50	8045-159
150 x 50	8046-159



Magneettisuoja haarukoihin

Suojia käytetään estämään kuorman liukuminen ja naarmuuntuminen. Helppo kiinnittää magneettien avulla. Kuminen materiaali kestää hyvin erilaisia öljyjä ja liuottimia.

Mitat (L x P) paksuus 9 mm	Koodi
98 x 1200 mm	8047-159
118 x 1200 mm	8048-159

Kysy lisää ja pyydä tuotteista tarjous!

164



Sivusiirto- ja asetinlaite trukkihaarukoihin

Laite helpottaa ja nopeuttaa kuljettajan työtä. Useita vaihtoehtoja käyttötärpeen mukaan. Kysy lisää!

Lumilevy trukkihaarukoihin

Lumilevy on nopea ja helppo asentaa trukin haarukoihin.

Tuote	Koodi
Lumilevy	8049-159



Nostokoukku/nostoadapteri trukkihaarukoihin

Helppo asentaa trukin haarukoihin.

Työkuorma tonnia	Koodi
1,0	8050-159
2,5	8051-159
5,0	8052-159



Renkaat trukkeihin

Saatavana joustokumi- ja ilmarenkaat, tahraamattomat renkaat. Vanteilla tai ilman.

Lumiketjut

Vahvat ketjut vetäviin pyöriin, jotka on helppo asentaa. Saatavana eri rengaskokoihin. Kestävät lumiketjut pitkäaikaiseen ammattikäyttöön.



Trukkiakut

Vastapaino- ja varastotrukkeihin, painovoimainen akun vesitysastia.



Painovoimainen akun vesitysastia

Sisältää vesityslaitteen 25 l, letkun, virtausindikaattorin ja pikaliittimen.

Tuote	Koodi	Hinta
Akun vesitysastia	8053-159	165,-
Seinäteline (1.)	8055-159	106,-
Seinäteline (2.)	6201-110	125,-



Nostopuomit trukkihaarukoihin

Tuote	Nostokyky	Nostokyky maks.	Koodi	Hinta
1. Lyhyt nostopuomi	2000 kg/500 mm	600 kg/1750 mm	8056-159	1.506,-
1. Lyhyt nostopuomi	4000 kg/500 mm	1100 kg/1750 mm	8057-159	1.600,-
2. Pitkä nostopuomi	2000 kg/500 mm	200 kg/3000 mm	8058-159	1.990,-
2. Pitkä nostopuomi	4000 kg/500 mm	400 kg/3000 mm	8059-159	2.647,-
3. Nostopuomi, kallistettava maks. 40°	2500 kg/700 mm	500 kg/3700 mm	8060-159	3.433,-
3. Lyhyt nostopuomi kallistettava maks. 40°	5000 kg/700 mm	900 kg/3700 mm	8061-159	3.916,-

SIIRTOALUSTAT

Siirtoalustat ovat ihanteellinen ratkaisu suurten koneiden ja muiden raskaiden kuormien siirtämiseen. Tavara nostetaan ensin kangella tai tunkilla, jonka jälkeen siirtoalusta asetetaan sen alle.

Siirtoalustat kiinteillä pyörillä

Suuret nailonpyörät varmistavat sulavan liikkeen ja jakavat kuorman tasaisesti, suojaten samalla lattiaa pistekuormalta. Teräskahva helpottaa siirtoalustan käsittelyä ja aseointia. Uritettu kumimatto suojaa siirrettävää tavaraa ja estää kuorman liikkumisen kuljetuksen aikana.

Malli	Kantavuus kg	Pyöriä kpl	Mitat (P x L x K) mm	Koodi	Hinta
SF10	1000	4	400 x 230 x 115	6400100	99,-
SF20	2000	8	400 x 230 x 115	6400200	139,-
SF25	2500	2	400 x 230 x 115	6400300	99,-
SF30	3000	4	400 x 230 x 100	6400400	137,-
SF60	6000	6	415 x 210 x 100	6400500	199,-

Siirtoalustat kääntyvillä pyörillä

2 tai 4 kääntöpyörällä, mikä sallii käännökset siirron aikana. 4 kääntyvää pyörää mahdollistaa tavaroiden täysin vapaan kääntämisen. Kantavuus 1000 kg.

Malli	Pyörät	Mitat (P x L x K) mm	Koodi	Hinta
SC102	2 kiinteää ja 2 kääntyvää	400 x 230 x 115	6401602	189,-
SC104	4 kääntyvää	400 x 230 x 115	6401601	257,-

Siirtoalusta vetotangolla

Siirtoalusta ohjaamista helpottavalla metrin pituisella vetotangolla. Laakeroitu, kääntyvä kuormataso helpottaa siirtoa esim. kulmien ympäri. 6 000 ja 12 000 kg:n malleissa kahva on varustettu silmukalla, jonka avulla siirtoalustaa voidaan vetää trukilla.

Malli	Kantavuus kg	Pyöriä kpl	Mitat (P x L x K) mm	Koodi	Hinta
ST30	3000	4	300 x 200 x 105	6400700	207,-
ST60	6000	8	640 x 540 x 115	6400800	499,-
ST120	12000	8	640 x 570 x 115	6400900	554,-



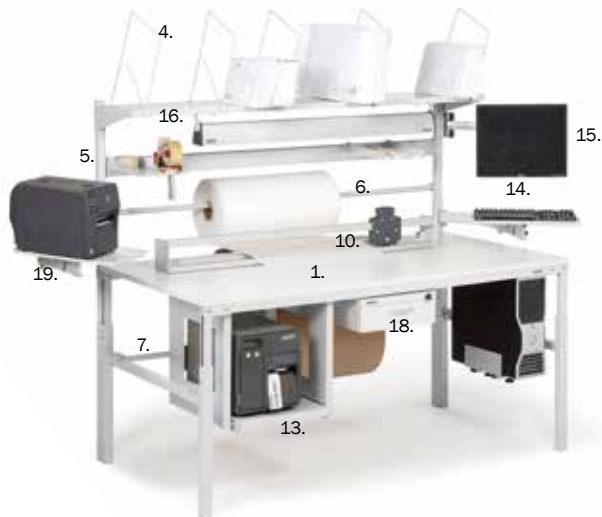

PAKKAUSTYÖPIESTET

Ergonominen työpieste, jossa kaikelle on oma paikkansa. Nopeuttaa pakkaamista, vähentää virheitä, parantaa turvallisuutta, helpottaa pakkaushenkilökunnan vuoronvaihtoja ja luo siistin tunnelman.

Tutustu alla oleviin monipuolisiin pakkaustyöpiestevarusteluihin. Kysy lisää, me autamme sinua valitsemaan juuri sinun tarpeisiisi tarvittavat varustelut.

Tuote	Mitat mm	Koodi	Hinta
1. Pakkauspöytä	1800 x 900	TPB918	970,67
2. Reikälevy + laatikkolista	1800	PP180	174,81
3. Teräksinen ylähyllä	310 x 1800	SS180	162,50
4. Jakajasarja, sis. 5 jakajaa		PDH	125,27
5. Apuhylly	217 x 298 x 20	ASSA4	68,15
6. Ylempi rullateline	1800	PRH ROLL180	102,74
7. Alempi rullateline	1800	PRHL ROLL180	102,74
8. Teräksinen alataso	1800 x 900	LSS180	154,85
9. Matala M-jakaja LDH, sis. 4 kpl		LDH	129,85
10. Leikkuri, leikkuulev. 1100	1350	PPC135	414,56
Leikkuri, leikkuulev. 1250	1500	PPC150	422,91
Leikkuri, leikkuulev. 1550	1800	PPC180	434,56
Leikkurin kannattimet pöytien ylärak.		PPC FB	120,56
11. Kierrätysmateriaalisäiliö	530 x 280 x 585	PRMB	137,16
12. Ottolaatikkosarja, 2 kpl 1930-6, 2 kpl 1525-6		SBS4	52,00
13. Ulosvedettävä tulostinhyllä	500 x 535 x 506	PSP50	251,61
14. PC-teline, vaaka/pysty		CPU	125,81
15. LCD-näytön kannatin kääntövarrella		MA	288,31
Näytön kannattimen kiinnityslevy		AS2	36,69
16. Työkalu- ja valaisinkannatin		KT180	207,58
17. Sivutaso	400 x 900	TP904ST	155,16
18. Tarvikelaatikko		PPH-TXL	57,64
19. Tarra-automaatti		BLD20	145,73
20. Teippirullateline		FTD50	78,63

166

Hinta
148,-



TARKKUUSVAAKA LEM7

Helppolukuinen tarkkuusvaaka, jossa 20 mm:n LCD-näyttö taustavalolla. Punnitustaso 180 x 170 mm on kestävä ruostumatonta terästä. Peruslaskentatoiminnot, mm. ON/OFF, nollaus ja kappalelasku. Mahdollisuus valita painoyksikkö monista vaihtoehdoista. RS-232-liitäntä vakiona. Toimintalämpötila-alue: 0 °C - +30 °C. Vaaka toimii kuudella AA-paristolla tai mukana tulevalla verkkolaitteella.

Punnitus-alue kg	Tarkkuus g	Koodi	Hinta
1,2	0,1	7005-505	148,-
2,5	0,2	7006-505	148,-
5	0,5	7007-505	148,-
10	1	7008-505	148,-

Hinta
169,-



PAKETTIVAACA FCW

Erittäin tarkka pakettivaaka, erillinen näyttö ja toiminto-ohjain. Punnitustaso ruostumatonta terästä, mitat 405 (L) x 305 (S) x 45 (K) mm. Taustavalaistu 25 mm:n LCD-näyttö. Automaattinen off-toiminto, taaraus, yksikön muuntaminen ja netto/brutto-toiminto. Toimintalämpötila-alue: 0 °C - +40 °C. Toimii verkkovirralla, tilapäisesti myös paristo-käyttöisenä.

Tuote	Punnitus-alue kg	Tarkkuus g	Koodi	Hinta
FCW-30	30	20	7010-505	169,-
FCW-60	60	50	7011-505	169,-
FCW-150	150	100	7012-505	169,-

Alkaen
234,-



PAKETTIVAACA LE

Vaakasarja, jossa erillinen näyttö/toiminto-ohjain. Punnitustaso ruostumatonta terästä. Toimii verkkolaitteella tai hintaan sisältyvällä akulla (7,2 V / 0,8 Ah). Selkeä 25 mm korkea, seinäkiinnitysmahdollisuudella varustettu LCD-näyttö taustavalolla. Näytön mitat: 270 (L) x 90 (K) mm. RS-232C-sarjaportti ja verkkolaitte sisältyvät hintaan. Punnitustason koot alkaen 325 x 320 mm.

Tuote	Punnitus-alue kg	Tarkkuus g	Koodi	Hinta
LE2-30	30	10	7020-505	234,-
LE2-60	60	20	7021-505	234,-
LE2-150	150	50	7022-505	234,-
LE3-150	150	50	7023-505	356,-
LE4-300	300	100	7024-505	479,-
LE5-300	300	100	7025-505	693,-

TRESTON QUATREX SÄHKÖSÄÄTÖINEN TYÖPÖYTÄ

Treston QuatreX on kehitetty tarjoamaan vakautta ja muuntautuvuutta erityisesti tarkkuutta vaativaan työhön. Siinä yhdistyvät moderni ja ergonominen suunnittelu sekä huippunopea sähkökäyttöinen korkeussäätö – säätönopeus ala-asennosta ylä-asentoon alle 14 sekuntia! Korkeussäätöalue 710 – 1210 mm. Pöydän kokonaiskantavuus on 300 kg.



Tuote	Mitat mm	Koodi	Hinta
Nelijalkainen työpöytärunko	1225 x 750	QX12375-41	2 033,87
Nelijalkainen työpöytärunko	1525 x 750	QX15375-41	2 086,29
Nelijalkainen työpöytärunko	1825 x 750	QX18375-41	2 061,61
Nelijalkainen työpöytärunko	1225 x 900	QX12390-41	2 081,05
Nelijalkainen työpöytärunko	1525 x 900	QX15390-41	2 154,44
Nelijalkainen työpöytärunko	1825 x 900	QX18390-41	2 327,42

Tuote	Mitat mm	Koodi	Hinta
HPL pöytätas	1230 x 750	TT12375-HPL	191,28
HPL pöytätas	1230 x 900	TT12390-HPL	221,25
HPL pöytätas	1530 x 750	TT15375-HPL	227,24
HPL pöytätas	1530 x 900	TT15390-HPL	263,78
HPL pöytätas	1836 x 750	TT18375-HPL	263,28
HPL pöytätas	1836 x 900	TT18390-HPL	298,14

Pakkausvarusteltu QuatreX-työpöytä

Tuote	Mitat mm	Koodi	Hinta
1. Nelijalkainen työpöytärunko	1525 x 750	QX15375-41	2.086,29
2. HPL pöytätas	1530 x 750	TT15375-HPL	227,24
3. Säätöputkimoduuli	2xM500/1359	UTM2X500M-49	295,85
4. Kierrätysmateriaalisäiliö		PRMBQX	152,02
5. Pakkausmateriaalihylly	1167 x 600	SPM1200-49	110,96
6. Säädettävä kiinnitysarra työtason alle, SPM-hylly		SPMAF-49	131,74
7. Hyllyn jakajakaari setti		PDH600-49	102,74
8. Sivulevy		SPQX750-49	138,39
9. Vetohylly tulostimelle	315 x 530	859 060-49	481,39
10. Tablettikannatin		MY	146,77
11. Teippirullien säilytysteline	122 x 110 x 254	TRRP-49	57,66
12. Treston NaturLite Led Wing 500, 2 kpl		TNL500W	406,08
13. Reikätausta	968 x 389	861 532-49	83,87
14. Kallistettava ylähylly	967 x 300	TTSM10003-49	152,02
15. Pulloteline ESD Ø100		859 063-49	96,13

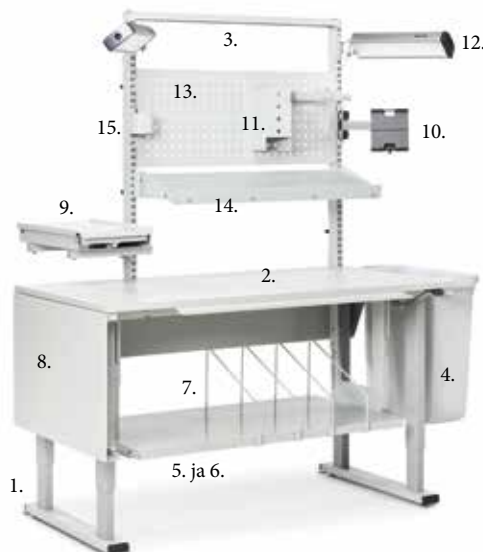

Alkaen
254,-



LAC-malli



LBC-malli

Alkaen
559,-



167

KAPPALELASKUVAAKA LAC JA LBC

Muistitoiminnolla varustettu kappalelaskuvaaka. Taustavalaistussa 3-rivisessä LCD-näytössä paino, yksikköpaino ja kappalemäärä. Näytön koko 60 x 80 mm. Muistitoiminto, nollaus ja taaraus. LBC-mallissa 10 muistipaikkaa yksikköpainoille. Automaattinen laskentatarkkuuden optimointi. Taso terästä. Sisäänrakennettu akku 6 V / 4 Ah toimii yhdellä latauksella 120 tuntia.

Tuote	Punnitusalue kg	Tarkkuus g	Tason mitat mm	Koodi	Hinta
LAC-6	6	0,5	250 x 190	7015-505	254,-
LAC-15	15	1	250 x 190	7016-505	254,-
LAC-30	30	2	250 x 190	7017-505	254,-
LBC-7,5	7,5	0,2	335 x 230	7027-505	349,-
LBC-15	15	0,5	335 x 230	7028-505	349,-
LBC-30	30	1	335 x 230	7029-505	349,-

PAKETTIVAAKA VARRELLA

Säädettävä iso näyttö/toiminto-ohjain. Varren pituus on 750 mm. Selkeä 24 mm:n LCD-näyttö LED-taustavaloilla. OIML III -tyyppihyväksytyt. Punnitustaso ruostumatonta terästä. Sisäänrakennettu akku (6 V / 4 Ah) on ladattava ja toimii yhdellä latauksella yhtäjaksoisesti 70 tuntia (ilman taustavaloa). Toimii myös verkkovirralla (adapteri sis. hintaan). Toimintalämpötila-alue: -10 °C – +40 °C.

Tuote	Punnitusalue kg	Tarkkuus g	Tason mitat mm	Koodi	Hinta
SKW-30	30	10	350 x 450	7035-505	559,-
SKW-60	60	20	350 x 450	7036-505	559,-
MKW-150	150	50	450 x 520	7037-505	662,-
KW-300	300	100	600 x 800	7038-505	1.199,-



MUOVIVANNEKONE PP-VANTEILLE

Helppokäyttöiset H-44 vannekoneet ovat tarkoitettu PP-muovivanteelle. Vanteen leveys 11–13 ja 15–16 mm. Kiristää, lukitsee ja leikkaa vanteen. Tässä koneessa voidaan käyttää yleisintä metallilukkoa. Erinomainen vaihtoehto akkukäyttöisen koneen tilalle. Omapaino 4 kg.

Tuote	Vanneleveys mm	Koodi	Hinta
H-44	12	1102301	546,-
H-44	16	1102302	546,-



MUOVIVANNEKONE STC-30

Käsi­käyttöinen Strapex STC 30 muovivanne­kone sopii käytettäväksi polypropeeni- PP ja PET-vanteiden kanssa. Vanteen leveys 12–13 mm ja vahvuus 0,4–0,7 mm. Yhdistelmäko­neella kiristys ja lukitus suoritetaan yhdellä kahvalla. Vannesidonta metallilukolla. Omapaino 2,3 kg.

Tuote	Vanneleveys mm	Koodi	Hinta
STC-30	12–13	2803-501	770,-



AKKUTOIMINEN MUOVIVANNEKONE ZAPAK

Nopea ja voimakas Zapak akkutoiminen muovivanne­kone. Patentoitu vanteen­pito­pa­lojen muotoilu mahdollistaa vanteen korkean kiristysvoiman. Esiohjelmoitu ohjauspaneeli digitaal­isella äänimerkillä. Pehmokiristys-ohjelma särkyville ja kevyille tuotteille. Sidontavoimaa jopa 4000 N asti. Omapaino akun kanssa 3,4 kg. Li-ion Akku- 18V 4.0 Ah ja Bosch laturi (latausaika 30 min).

Tuote	Vanneleveys mm	Koodi	Hinta
ZP97A	16–19	2805-501	2.150,-



Muista myös metallilukot. Katso sivu 170!

168



TERÄSVANNEKONE BO-7 SWING

Käsivanne­kone BO-7 Swing, sopii erityyppi­sisille ja -levyisille vanteille sekä käsi- ja akkukäyttöisinä. Vanneleveydet 13–20 mm. Vannepaksuudet 0,4–0,8 mm.

Tuote	Koodi	Hinta
BO-7 Swing	1101002	677,-



ECO- TERÄSVANNEKONE

Päivittäiseen käyttöön tarkoitettu kevyt käsi­käyttöinen teräsvanne­kone. Edullinen lävistävä työkalu teräsvanteelle, kompakti ja helppo käyttöinen. Vanteen leveys 13, 16 ja 19 mm. Vanteen paksuus 0,45–0,60 mm. Paino 3,5 kg.

Tuote	Koodi	Hinta
Vannekone	1053-501	955,-



AMMATTILAISEN TERÄSVANNEKONE

Päivittäiseen, raskaampaankin käyttöön tarkoitettu teräsvanne­kone. Pintakäsitelty si­nisellä ympäristöystävällisellä nikkelittömällä pulverilakalla. Voiteluvapaat liukulaakerit. Kevyttoiminen, luotettava, sopii 13-16 ja 19 mm:n levyisille teräsvanteille 0,64 mm:n vahvuuteen asti. Lukitsee vanteen tukevasti 6 pisteessä lävistäen. Paino 4,5 kg.

Tuote	Koodi	Hinta
Vannekone	2700-501	961,-



KÄSIVANNEKONE H-45

Käsivannekone, jossa vanteen pujotus helpoa. Vanteen kiristys, saumaus ja katkaisu yhdellä napin painalluksella. Toimitus sisältää laturin ja yhden litiumakun. Vanneleveydet 13–20 mm. Vannepaksuudet 0,4–0,8 mm.

Tuote	Vanneleveys mm	Koodi	Hinta
H-45	12	1102066	2.246,-
H-45	16	1102067	2.246,-
Lisäakku Bosch 18 V		1012017	220,-



AKKUTOIMINEN MUOVIVANNEKONE STB-73

Nopeakäyttöinen akkutoiminen muovivannekone, joka on kevyt ja täydellisesti tasapainotettu. Digitaalisen kosketusnäytöstä näkee mm. reaaliaikaisesti käytetyn kiristysvoiman. Kiristysvoima säädettävissä välille 400–2500 N. Kiristysnopeuden säätö painalluksen voimakkuudella. Turvallinen käytössä. Laitteessa voidaan käyttää 12–16 mm leveitä PP- ja PET-vanteita. Omapaino akun kanssa 3,8 kg. Akku 18 V / 2,0 Ah. Laturi sisältyy hintaan.

Tuote	Koodi	Hinta
STB-73	3002-501	3.180,-



VANNETELINE OP-8

Vanneteline OP-8 sopii sekä teräsvalteelle että PP- ja PET-valteille. Vannekiepin sisähalkaisija 406 mm. Kestävä teräsrunko on maalattu punaiseksi.

Tuote	Koodi	Hinta
Vanneteline OP-8	1101012	354,-

VANNEKONEPAKETIT

1. Paketti

Sisältää:

- Vanneteline OP-8
- Mustalakattu teräsvanne 16 x 0,5 mm
- Teräsvannekone BO-7

Koodi	Hinta
1012050	993,-



Pakettihinta
993,-

2. Paketti

Sisältää:

- Vanneteline OP-8
- PP-vanne 12 x 0,55 mm
- Swing KO-13 vannelukkoja 1000 kpl
- Käsivannekone H-44

Koodi	Hinta
1012060	850,-



Pakettihinta
850,-

3. Paketti

Sisältää:

- Vanneteline OP-8
- PET-vanne 15,5 x 0,7 mm
- Akkukäyttöinen käsivannekone H-45-16

Koodi	Hinta
1012070	2.272,-



Pakettihinta
2.272,-



169

VANNEKELAKÄRRY

Varustettu työkalukotelolla. Vanne, vannetyökalut ja mahdolliset soljet kulkevat yhdessä vannetuspaikasta toiseen. Vannekelakärry sopii muovi- ja teräsvalteille. Kahdella pyörällä varustettu vannekelakärry sopii vanneleveyskil- le 11–19 mm. Vannekiepin sisähalkaisija 400 mm. Kestävä teräsrunko on maalattu siniseksi.

Tuote	Koodi	Hinta
Vannekelakärry	3005-501	491,-



170

MINIKIRISTEKALVOT JA KÄSILAITE

Näppärä ja taloudellinen keino pienten nippujen tai pakettien sitomiseksi. Kirkkaan kalvon leveys 100 mm, paksuus 20 µm. Rullassa 150 m. Kalvoa myydään edullisesti tukkupakkauksessa, jossa on 40 rullaa. Jarruton käsi-kiristelaite myydään erikseen.

Tuote	Myyntierä	Koodi	Hinta
Kirkas kalvo, paksuus 20 µm	1 rulla	1140-500-10	2,50
Tukkupakkaus kiristekalvoja	40 rullaa	1140-500-10	85,00
Käsilaitte, ei jarrua	1 laite	1041-501	6,90

KIRISTEKALVOLAITE JA KIRISTEKALVOT

Kiristekalvo on kustannustehokas ja nopea ratkaisu lavakäärintään ja niputukseen. Myyntierä 6 kpl tukkupakkaus. Leveys 450 mm, rullassa 300 m ja hylsy Ø 50 mm. Kiristekalvolaite helpottaa lavojen käsin käärimistä. Vain kiilon painoinen kiristekalvolaite on valmistettu teräksestä, muoviset kädensijat. Kalvolaiteen mitat 630 x 250 mm.

Tuote	Koodi	Hinta
Kiristekalvorulla, paksuus 20 µm	1121-500	10,90
Tukkupakkaus, 6 rll	1121-500	59,90
Kiristekalvolaite	2200-501	42,00

MUOVIVANNEPAKKAUS

Kätevässä pahvipakkauksessa on 600 m mustaa PP-muovivannetta ja 200 kpl 13 mm:n muovisolkia. Vanteen leveys 16 mm. Muovisolkia myynnissä myös irtoerinä. Vanteen voi kiristää käsin.

Tuote	Koodi	Hinta
Muovivannepaketti	7600-500	46,-
1000 kpl irtosolkia	1210-500	45,-

PP-MUOVIVANTEET

Edullinen yleismuovivanne (polypropeeni) käsi- ja konesidontaan. Suositellaan käytettäväksi kevyiden ja keskiraskaiden kuormien sitomiseen. Keskiöitään 200 mm olevat PP-vanteet sopivat automaattikoneisiin ja 400 mm keskiöllä olevat vanteet vannekelavaunuun.

Mitat (lev. x paks.) mm	Keskiö Ø mm	Määrä m/rll	Koodi	Hinta/rll
12 x 0,55	200	3000	1225-500	69,-
12 x 0,55	400	2700	1226-500	99,-

PET-MUOVIVANTEET

Kestävä ja edullinen PET-muovivanne (polyteenitereftalaatti), voidaan usein korvata jopa teräsvanteet. Perinteiseen teräsvanteeseen verrattuna etuja ovat mm. korroosiovapaus, vetolujuus ja shokkivaikutuksen kesto varastoinnin ja kuljetusten aikana.

Mitat (lev. x paks.) mm	Keskiö Ø mm	Määrä m/rll	Koodi	Hinta/rll
13 x 0,72	406	2000	3004-500	94,-
12 x 0,55	406	3000	3005-500	109,-
15,5 x 0,70	406	2000	3006-500	109,-
19 x 0,80	406	1200	3007-500	80,-

WG-SIDONTANAUHA JA SOLKI

Pehmeä nauha, joka on helppo kiinnittää käsin metallilukoilla, sopii myös putkinipun sitomiseen. Ei vaadi erillisiä koneita tai laitteita. Minirulla sopii myös useimpiin paalaimiin!

Tuote	Määrä	Koodi	Hinta
WG-sidontanauha 13 mm, minirulla	250 m/rll	1003021	19,50/rulla
WG-solki 13 mm	1000 kpl/ltk	1004112	49,00/laatikko

TERÄSVANNE

Teräsvanteet ovat tarkoitettu suurten ja raskaiden kuormien sitomiseen. Yksi kela sisältää noin 50 kg 16 mm leveää ja 0,5 mm vahvaa teräsvannetta.

Tuote	Koodi	Hinta/kela
Teräsvanne	3000-500	119,-

VANNELUKKO

Metallinen vannelukko, puristettava 13 x 30 x 0,7 mm

Määrä	Koodi	Hinta
1000 kpl/laatikko	K7613	68,60

SECUMAX
Piilotettu terä

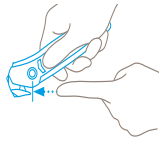

Paras turvallisuus:
Terän turvallinen suojaus pitää sen loitolla käyttäjältä.

SECUPRO
Täysautomaattinen terän sisäänveto

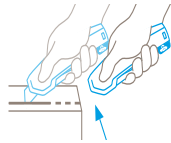

Erittäin hyvä turvallisuus:
Terä katoaa ajoissa – vaikka painat edelleen laukaisinta.

SECUNORM
Terän automaattinen sisäänveto



Hyvä turvallisuus:
Terä vetäytyy takaisin kahvaan, kun peukalo nostetaan työntimeltä.

SECUBASE
Terän takaisinveto ja lukitus

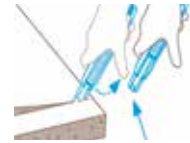

Valinnaista turvallisuutta:
Terä ponnahtaa takaisin leikkaamisen jälkeen, ellei ole lukinnut sitä.



TURVAVEITSI SECUMAX 350

Secumax 350 on lasikuituvahvistetusta muovista valmistettu turvaveitsi. Piilotettu terä tarjoaa erinomaista työturvallisuutta.



TURVAVEITSI SECUMAX 150

Secumax 150 sopii sekä vasen- että oikeakätisille työntekijöille. Leikkuria voi myös käyttää raaputtimena.



TURVAVEITSI SECUPRO 625

Secupro 625 on alumiinista valmistettu turvaveitsi, joka leikkaa jopa 21 mm pahvin.

Tuote	Koodi	Hinta
Turvaveitsi Secumax 350	997 88 74	14,-
Vaihtoterät 10 kpl	998 02 32	11,-

Tuote	Koodi	Hinta
Turvaveitsi Secumax 150	997 83 13	4,50

Tuote	Koodi	Hinta
Turvaveitsi Secupro 625	998 12 90	38,-
Vaihtoterät 10 kpl	997 15 00	10,-



TURVAVEITSI SECUNORM 500

Secunorm 500 on peukalolla liueltava turvaveitsi joka leikkaa jopa 17 mm pahvin. Automaattisen terän sisäänveto tarjoaa hyvän työturvallisuuden.



TURVAVEITSI SECUNORM MIZAR

Secunorm Mizar on ergonominen turvaveitsi joka leikkaa 15 mm pahvin. Terän saa esille puristamalla kahvaa, ja sen saa halutessa myös lukittua ulos.



TURVAVEITSI SECUBASE 383

Secubase 383 on perinteinen mattoveitsimäinen turvaveitsi. Pitkä terä tarjoaa jopa 73 mm syvän leikkuutyön, ja terän saa halutessa lukittua ulos.

Tuote	Koodi	Hinta
Turvaveitsi Secunorm 500	100 55 21	16,-
Vaihtoterät 10 kpl	997 14 00	10,-

Tuote	Koodi	Hinta
Turvaveitsi Secunorm Mizar	110 06 93	14,-
Vaihtoterät 10 kpl	997 14 00	10,-

Tuote	Koodi	Hinta
Turvaveitsi Secubase 383	120 28 99	22,-
Vaihtoterät 10 kpl	997 58 66	11,-

171



VYÖKOTELOT S, M, L

Vyökotelot ovat suunniteltu säilyttämään Martor leikkuutyökaluja turvallisesti. Vyökotelot ovat joustavia ja kulutusta kestäviä, ja ne ovat varustettu lisätaskuilla kynille ja teräspakkauksille.

Tuote	Koodi	Hinta
1. Martor vyökotelo S koko	997 00 57	18,40
2. Martor vyökotelo M koko	997 00 56	23,40
3. Martor vyökotelo L koko	997 00 55	25,00

KIRISTEKÄÄRINTÄKONE C-ONE

Monipuolinen konemallisto, voidaan säätää kaikenlaisiin lavojen käärintätöihin. Tallennettavia käyttäjäkohtaisia ohjelmapaikkoja jopa 32. Lisäämällä lisävarusteita saadaan koneista entistä monipuolisempi kokonaisuus



Alkaen
3.400,-



Tiro



Cresco

Malli	Pyöritystason Ø mm	Käärintäkorkeus mm (maks.)	Lavan koko mm (maks.)	Lavan paino kg (maks.)	Pyöritystasossa haarukkakolot	Lastausramppi	Ohjelman-tallennuspaikkoja	Koodi
Tiro 1500	1500	2200	800 x 1200	1200	ei	Lisähinta!	3	1112800
Tiro 1650	1650	2200	1000 x 1200	1200	ei	Lisähinta!	3	1112801
Cresco	1650	2200	1000 x 1200	2000	ei	Lisähinta!	3+1	1112804

Lastausramppi	Koodi
Tiro 1500 koneeseen	1112871
Tiro 1650 koneeseen	1112872
Cresco koneeseen	1112874

172



ROBOT MASTER -KIRISTEKÄÄRINTÄROBOTTI

Helppokäyttöinen kiristekäärintärobotti. Valokenno tunnistaa lavan korkeuden. Akkukäyttöisessä koneessa on sisäänrakennettu laturi ja akun varaustilan näyttö. Mekaaninen, kalvokelkasta säädettävä FRD-kitkajarru. Turvavarusteluna törmäyssuoja, äänimerkki ja vilkkuvalo.

Tuote	Koodi	Hinta
Robot Master	1112034	8.030,-

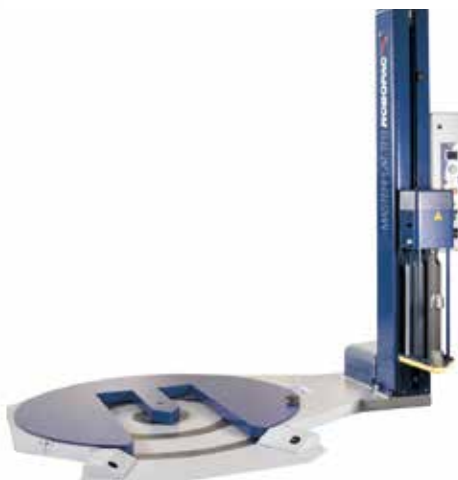

ROPOPAC MASTERPLAT PLUS TP3

Käyttäjäturvallinen puoliautomaattinen kiristekäärintäkone, jonka voi jättää käärimään lavaa itsekseen, kun kalvo on kiinnitetty ja kone käynnistetty. Pyöritystasossa on aukot pumppukärryä varten, joten erillistä lastausramppia ei tarvita. Lastaussuunta voidaan muuttaa oikealle, vasemmalle tai suoraan koneen edestä.



Saatavana useita eri malleja. Kysy lisää myyjiltämme!

PUOLIAUTOMAATTINEN KÄÄRINTÄKONE

Girotec puoliautomaattinen käärintäkone on työvoimaa säästävä ja helposti siirrettävä vaihtoehto lavojen kelmutukseen. Saatavana itseliikuttavana mallina sekä trukin haarukoiden päälle tulevana laitteena.

AUTOMAATTINEN LAVAPINOAJA

PalletMaster® automaattiset ja semi-automatit lavapinoajat lisäävät ergonomiiaa, työolosuhteita ja työturvallisuutta. Saatavilla on lavapinoajia niin EUR, FIN, CHEP, kuin teholavoillekin, ja modulaarisen rakenteensa ansiosta niitä voidaan muokata myös muille lavastandardeille.



PalletMaster® sähkötoimiset lavapinoajat

Lavan koko mm	Kapasiteetti kg/lavaa	Lavapinoajan mitat mm	Koodi	Hinta
600 x 800	250/16	1350 x 860 x 2430	LP14ELT	11.340,-
600 x 800	500/25	1350 x 860 x 3730	LP25ELT	12.700,-
1200 x 800, EUR	500/16	1500 x 1400 x 1020	LP14EL	8.500,-
1200 x 1000, FIN	500/16	1500 x 1600 x 1020	LP14FEL	8.500,-
1200 x 800, EUR	500/16	1500 x 1400 x 2430	LP14EELT14	9.900,-
1200 x 1000, FIN	500/16	1500 x 1600 x 2430	LP14FELT	9.900,-
1200 x 800, EUR	1000/25	1500 x 1400 x 3830	LP25EELT25	11.728,-
1200 x 1000, FIN	1000/25	1500 x 1600 x 3830	LP25FELT25	11.728,-

PalletMaster® 1-5 lavapinoajat

Lavan koko mm	Kapasiteetti kg/lavaa	Lavapinoajan mitat mm	Koodi	Hinta
1200 x 800, EUR	500/16	1550 x 1400 x 2150	LP14E1-5	16.360,-
1200 x 1000, FIN	500/16	1550 x 1600 x 2150	LP14F1-5	16.360,-
1200 x 800, EUR	1000/25	1550 x 1400 x 3568	LP25E1-5	17.570,-
1200 x 1000, FIN	1000/25	1550 x 1600 x 3568	LP25F1-5	17.570,-

PalletMaster® paineiltoimiset lavapinoajat

Lavan koko mm	Kapasiteetti kg/lavaa	Lavapinoajan mitat mm	Koodi	Hinta
1200 x 800, EUR	500/16	1500 x 1400 x 1020	LP14E	6.350,-
1200 x 1000, FIN	500/16	1500 x 1600 x 1020	LP14F	6.350,-
1200 x 800, EUR	500/16	1500 x 1400 x 2430	LP14ET14	7.700,-
1200 x 1000, FIN	500/16	1500 x 1600 x 2430	LP14FT14	7.700,-
1200 x 800, EUR	1000/25	1500 x 1400 x 3830	LP25ET25	10.200,-
1200 x 1000, FIN	1000/25	1500 x 1600 x 3830	LP25FT25	10.200,-



Autamme mielellämme löytämään sinun tarpeillesi sopivan lavapinoajan.
Ota yhteyttä myyjäämme!

PUKUTILOJA referenssi



24/7 KUNTOSALI

Kuntosalien pukuhuoneilla on omat erityispiirteensä. Käyttöasteet vaihtelevat huomattavasti ja käyttäjämäärä on suuri. Lukitusratkaisut ja saranoinnit kannattaa suunnitella kohteeseen sopivaksi.

Kaapeiksi kuntosalikäyttöön sopii hyvin lokerokaappi tai Z-kaappi. Kaappiratkaisun huolellinen suunnittelu varmistaa riittävän kaappimäärän ja lattianeliöiden käytön tehokkuuden. Värät voidaan valita ja suunnitella yhteistyössä sisustussuunnittelijan tai arkkitehdin kanssa kauniisti kokonaisuuteen tai brändiväreihin sopiviksi. Visuaaliset mahdollisuudet ovat moninaiset, myös painettu kuva on mahdollista liimata oviin.

174



Pukuhuoneen kalusteiden sijoittelu kannattaa ruuhka-aikojen varalta suunnitella niin, että mahdollisimman suuri osa kaapeista on käytössä myös samanaikaisesti.



Kenkähyllyjä käyttämällä voidaan vähentää pukuhuoneen lattialle kertyvän lian määrää. Kenkähyllyissä on ritilä ja vetolaatikko, joten kengistä karissut hiekka ja roska on helppo imuroida pois.

PUKUTILOJA
referenssi



KANKAISTEN GOLF

Kankaisten Golfpuisto on toiminut vuodesta 2002 alkaen. Seuran kotipaikka on Masku, joka sijaitsee Varsinais-Suomessa. Siellä kauniin luonnon keskellä sijaitsee 27-reikäinen kenttä. Seurassa on tällä hetkellä noin 1500 jäsentä.

Kankaisten Golfpuiston klubitalolle tehtiin talvella 2019 mittava remontti. Golfpuiston uuden klubitalon pukuhuoneiden sisustus suunniteltiin yhdessä sisustussuunnittelijan kanssa. Kaapiksi valittiin malli, jossa on 150 mm vapaa tila kaappien alla siivouksen helpottamiseksi.

Kaappien pinnat toteutettiin sävytetyin laminaattiovin ja niihin varattiin säilytystilaa sopivasti käyttötarkoitusta

ajatellen. Penkit ja puupinnat tehtiin tummia värejä kauniisti korostavasta lämpökäsitellystä haavasta.

Penkit ja naulakot sijoitettiin tilankäytön optimoimiseksi tilan keskelle. Ovet numeroitiin kestävillä ja harmonisilla tummilla numerotarroilla ja avaimet käyttöä kestävillä stanssauksilla ja avaimenperillä.



175

Puupinnat tehtiin tummia värejä kauniisti korostavasta lämpökäsitellystä haavasta. Ovet numeroitiin kestävillä ja tummilla numerotarroilla ja avaimet käyttöä kestävillä stanssauksilla ja avaimenperillä.

SOLID-VAATEKAAPIT

Edullinen ja kestävä vaatekaappi. Sopii hyvin esim. puku-, sosiaali ja eteistiloihin. Kalusteiden runko ja ovet ovat polttomaalattua terästä. Teräsovieien varastoväri on sininen (RAL 5014). Runko harmaa (RAL 7035). Vakiovarusteena hattuhylly, vaatepuun kannatin ja kaksi ripustuskoukkuja, myös lukko tai salpalaite.

Huom! Abloy-lukko saatavana lisähintaan.
Kaapin katossa ja pohjassa on ilmanvaihtauukot.

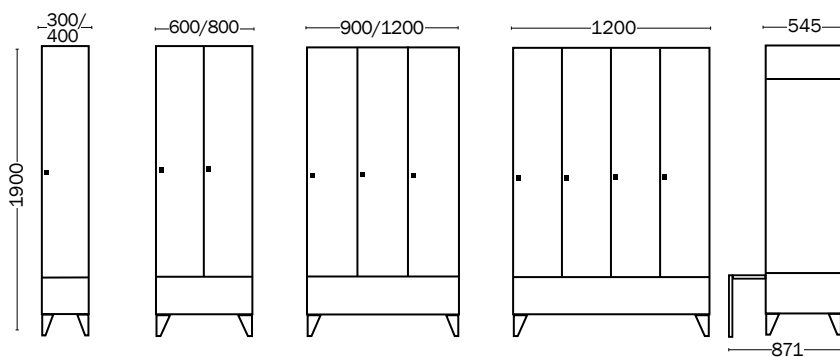

176

Lyhytövinen	Ovileveys mm	Mitat (L x S x K) mm	Koodi	Hinta
1-ovinen	300	300 x 545 x 1900	SOL1300	189,-
2-ovinen	300	600 x 545 x 1900	SOL2300	336,-
3-ovinen	300	900 x 545 x 1900	SOL3300	468,-
4-ovinen	300	1200 x 545 x 1900	SOL4300	625,-
1-ovinen	400	400 x 545 x 1900	SOL1400	210,-
2-ovinen	400	800 x 545 x 1900	SOL2400	352,-
3-ovinen	400	1200 x 545 x 1900	SOL3400	488,-



Värit saatavissa
RAL-värikartan
mukaan!

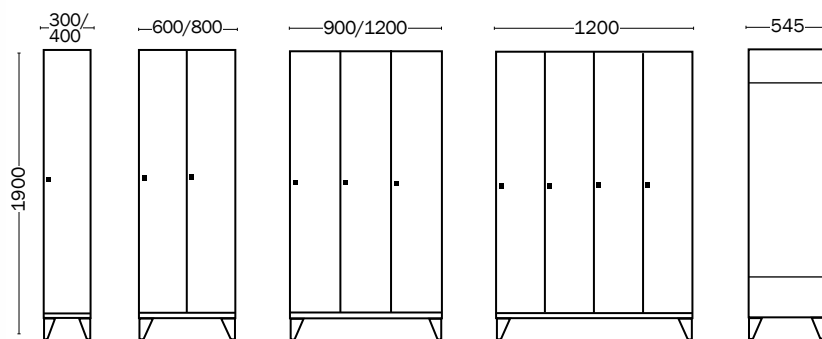

Pitkäovinen	Ovileveys mm	Mitat (L x S x K) mm	Koodi	Hinta
1-ovinen	300	300 x 545 x 1900	SOP1300	189,-
2-ovinen	300	600 x 545 x 1900	SOP2300	336,-
3-ovinen	300	900 x 545 x 1900	SOP3300	468,-
4-ovinen	300	1200 x 545 x 1900	SOP4300	625,-
1-ovinen	400	400 x 545 x 1900	SOP1400	210,-
2-ovinen	400	800 x 545 x 1900	SOP2400	352,-
3-ovinen	400	1200 x 545 x 1900	SOP3400	488,-



SOLID-LOKEROKAAPIT

Kestävä ja edullinen lokerokaappi. Sopivat hyvin esim. puku-, sosiaali- ja eteistiloihin. Kalusteiden runko ja ovet ovat polttomaalattua terästä. Runko vaaleanharmaa (RAL 7035). Vakiovarusteena lukko tai salpalaite. Abloy-lukko saatavana lisähintaan.

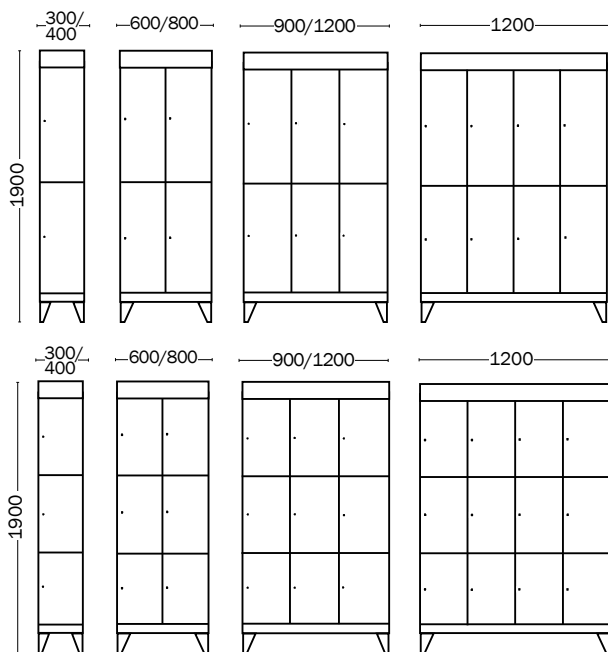

2 osastoa	Lokeroa kpl	Ovileveys mm	Koodi	Hinta
1	2	300	LKV312	210,-
2	4	300	LKV322	378,-
3	6	300	LKV332	541,-
4	8	300	LKV342	709,-
1	2	400	LKV412	226,-
2	4	400	LKV422	420,-
3	6	400	LKV432	604,-

3 osastoa	Lokeroa kpl	Ovileveys mm	Koodi	Hinta
1	3	300	LKV313	226,-
2	6	300	LKV323	404,-
3	9	300	LKV333	583,-
4	12	300	LKV343	766,-
1	3	400	LKV413	252,-
2	6	400	LKV423	457,-
3	9	400	LKV433	662,-

178

MÄNTYPENKIT SOLID-VAATEKAAPPEIHIN

Penkkien runko on polttomaalattua terästä, istuinmateriaalina lakattu mäntylautaa. Saatavana myös kenkähyllällä.

Penkki	Mitat (L x S) mm	Koodi	Hinta
Penkki	300 x 300	PP300	37,-
Penkki	400 x 300	PP400	50,-
Penkki	600 x 300	PP600	63,-
Penkki	800 x 300	PP800	73,-
Penkki	900 x 300	PP900	78,-
Penkki	1200 x 300	PP1200	89,-





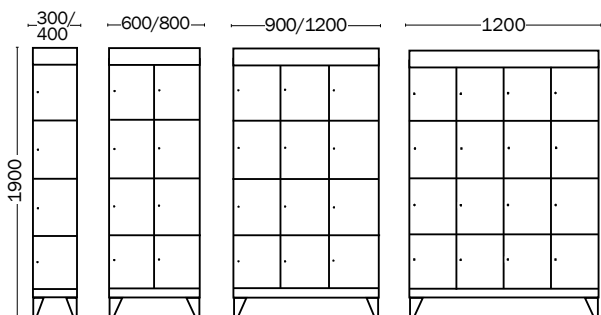

 Solid-kaapit
 saatavana myös
 z-pukukaappeina.
Kysy myynnistä!

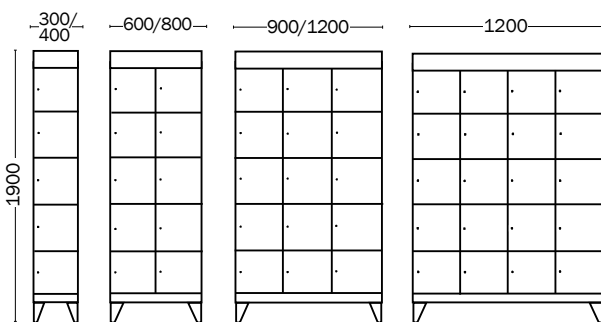

4 osastoa	Lokeroa kpl	Ovileveys mm	Koodi	Hinta
1	4	300	LKV314	242,-
2	8	300	LKV324	436,-
3	12	300	LKV334	630,-
4	16	300	LKV344	830,-

1	4	400	LKV414	268,-
2	8	400	LKV424	494,-
3	12	400	LKV434	714,-



5 osastoa	Lokeroa kpl	Ovileveys mm	Koodi	Hinta
1	5	300	LKV315	257,-
2	10	300	LKV325	467,-
3	15	300	LKV335	677,-
4	20	300	LKV345	893,-

1	5	400	LKV415	289,-
2	10	400	LKV425	525,-
3	15	400	LKV435	772,-



 Eri RAL-värien lisäksi,
 voit myös toteuttaa
 persoonalliset kaapit
 omasta kuva-
 materiaalista.
Kysy lisää!

Alkaen
334,-



HANDY BASIC-PUKUKAAPIT

Pukukaapit sopivat sosiaalitilojen ja eteisten kalustamiseen. Kalusteiden runko ja ovet on valmistettu polttomaalattusta teräksestä ja ne kestävät kovaa käyttöä. Polttomaalauksen varastoväri on RAL 7035. Kaappeja saa joko pitkällä tai lyhyellä ovella. Vapaasti seisovat pukukaapit toimitetaan kokoon hitsattuna, joten asennus ei vie turhaa aikaa. Jämäkkä, hitsattu rakenne takaa kestävyuden ja rungon jäykkyyden. Erittäin kosteisiin tiloihin soveltuu parhaiten ruostumattomasta teräksestä valmistetut pukukaapit.

Lukkovaihtoehtoja

Lukkoja on saatavissa kalustelukkona, salpalaitteena, Abloy-lukkona tai koodilukkona.



Ritiläpohja helpottaa kaapin siivoamista.

Penkki

Penkkien jalat polttomaalattua terästä ja istuimet ovat lakattua mäntylautaa.

Mitat (L x S) mm	Koodi	Hinta
600 x 300	P600	84,74
900 x 300	P900	100,71
1200 x 300	P1200	114,83
800 x 300	P800	105,83



Lyhytövinen	Ovileveys mm	Mitat (L x S x K) mm	Koodi	Hinta
2-ovinen	300	620 x 500 x 1860	VKL230	338,77
3-ovinen	300	920 x 500 x 1860	VKL330	455,85
4-ovinen	300	1220 x 500 x 1860	VKL430	571,30
2-ovinen	400	820 x 500 x 1860	VKL240	391,37
3-ovinen	400	1220 x 500 x 1860	VKL340	509,07

Pitkäövinen	Ovileveys mm	Mitat (L x S x K) mm	Koodi	Hinta
2-ovinen	300	620 x 500 x 1860	VKP230	333,85
3-ovinen	300	920 x 500 x 1860	VKP330	460,56
4-ovinen	300	1220 x 500 x 1860	VKP430	568,64
2-ovinen	400	820 x 500 x 1860	VKP240	400,17
3-ovinen	400	1220 x 500 x 1860	VKP340	524,83

Alkaen
189,-



180

PYYKKIKAAPIT

Vaihtokaappi viidellä tai kymmenellä lokerolla puhtaille vaatteille. Kaappien ovet omilla avaimilla, 2 kpl avainta/ovi. Palautuskaappi likaisille vaatteille. Toimitetaan valmiiksi koottuna.

Tuote	Mitat (L x S x K) mm	Koodi	Hinta
Palautuskaappi, 1-ovinen	380 x 400 x 1820	MSKM	189,-
Vaihtokaappi, 5-ovinen	380 x 400 x 1820	MSK5	289,-
Vaihtokaappi, 10-ovinen	380 x 400 x 1820	MSK10	368,-

Hinta
641,-



SIIVOUSKAAPPI

Metallinen siivouskaappi siivousvälineiden ja tarvikkeiden säilytykseen. Valmistettu laadukkaasta kylmävalssatusta teräslevystä. Kaappien osat on liitetty toisiinsa pistehitsauksella. Toimitetaan valmiiksi koottuna.

Tuote	Mitat (L x S x K) mm	Koodi	Hinta
Siivouskaappi	600 x 500 x 1800	SKP-1860	641,-



HANDY EWO -PUKUKAAPIT

Tilatehokkaat ja kestävät Handy Ewo -pukukaapit sopivat hyvin mm. puku-, sosiaali- ja eteistiloihin. Kaappien vakiovärinä vaaleanharmaa (RAL 7035), tilauksesta muillakin väreillä. Ovissa on vakiovarusteena lukko tai salpalaite, eri lukkuvaihtoehtoja on myös saatavilla. Kaapit ja penkit toimitetaan kasattuna. Rakenne on hitsattu. Kaappeja saa joko matalalla tai korkealla ovella. Handy Ewo -pukukaappeja saatavana **lokero- tai Z-pukukaappeina**.

Runsaasti lisävarusteita: sokkelilla, jaloilla, viistokatolla, penkkijalustalla tai vetopenkillä varustettuina. **Kysy lisää myynnistä!**

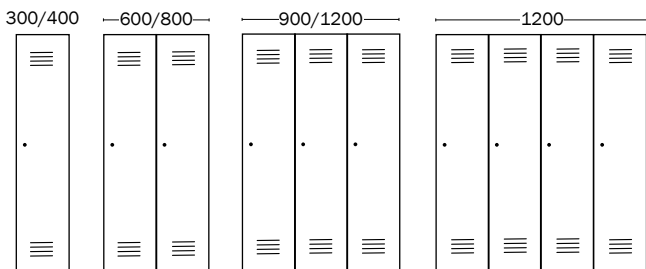

Tuote	Mitat (L x S x K) mm	Koodi	Hinta
1-ovinen	300 x 500 x 1800	VKP130R	126,09
2-ovinen	600 x 500 x 1800	VKP230R	182,79
3-ovinen	900 x 500 x 1800	VKP330R	373,26
4-ovinen	1200 x 500 x 1800	VKP430R	392,19
1-ovinen	400 x 500 x 1800	VKP140R	141,03
2-ovinen	800 x 500 x 1800	VKP240R	215,95
3-ovinen	1200 x 500 x 1800	VKP340R	353,30

Handy Ewo -lokerokaapit

2 osastoa	Lokeroa kpl	Ovileveys mm	Koodi	Hinta
1	2	300	LKPS312	136,73
2	4	300	LKPS322	216,16
3	6	300	LKPS332	314,20
4	8	300	LKPS342	393,83

1	2	400	LKPS412	143,69
2	4	400	LKPS422	245,22
3	6	400	LKPS432	351,25

3 osastoa	Lokeroa kpl	Ovileveys mm	Koodi	Hinta
1	3	300	LKPS313	158,02
2	6	300	LKPS323	250,54
3	9	300	LKPS333	364,15
4	12	300	LKPS343	459,53

1	3	400	LKPS413	167,85
2	6	400	LKPS423	284,32
3	9	400	LKPS433	407,95

4 osastoa	Lokeroa kpl	Ovileveys mm	Koodi	Hinta
1	4	300	LKPS314	175,83
2	8	300	LKPS324	283,70
3	12	300	LKPS334	407,75
4	16	300	LKPS344	513,98

1	4	400	LKPS414	187,29
2	8	400	LKPS424	319,52
3	12	400	LKPS434	459,94

5 osastoa	Lokeroa kpl	Ovileveys mm	Koodi	Hinta
1	5	300	LKPS315	201,62
2	10	300	LKPS325	333,65
3	15	300	LKPS335	470,38
4	20	300	LKPS345	592,79

1	5	400	LKPS415	215,13
2	10	400	LKPS425	368,45
3	15	400	LKPS435	528,31



Alkaen **110,-**

Kenkähyllly myydään erikseen. **Kysy lisää!**



Alkaen **664,-**



181

NAULAKKOPENKIT

Naulakkopenkien runko on polttomaalattua terästä ja penkit lakattua mäntylautaa.

Tuote	Koukkuja	Mitat (L x S x K) mm	Koodi	Hinta
1-puoleinen	4	600 x 400 x 1700	IPN-600	110,-
1-puoleinen	6	900 x 400 x 1700	IPN-900	152,-
1-puoleinen	8	1200 x 400 x 1700	IPN-1200	199,-
1-puoleinen	10	1500 x 400 x 1700	IPN-1500	236,-
2-puoleinen	8	600 x 770 x 1700	2IPN-600	226,-
2-puoleinen	12	900 x 770 x 1700	2IPN-900	283,-
2-puoleinen	16	1200 x 770 x 1700	2IPN-1200	357,-
2-puoleinen	20	1500 x 770 x 1700	2IPN-1500	441,-

EXTEND-NAULAKOT

Tukevarakenteisesta Extend-naulakosta voit rakentaa suuriakin kokonaisuuksia. Leveää naulakkoa voi käyttää myös kaksipuoleisena. Ripustintanko lisävarusteena. Tummanharmaaksi maalattua terästä. Mitat 400 tai 550 (S) x 1900 (K) mm.

Syvyys 400 mm				Syvyys 550 mm		
Tuote/pituus mm	Koukkuja	Koodi	Hinta	Koukkuja	Koodi	Hinta
Perusosa / 900	22	2510-652	664,-	40	2520-652	745,-
Perusosa / 1200	28	2511-652	685,-	48	2521-652	759,-
Jatko-osa / 870	22	2512-652	519,-	40	2522-652	592,-
Jatko-osa / 1170	28	2513-652	529,-	48	2523-652	617,-
Ripustintanko 840 mm					2518-652	36,-
Ripustintanko 1140 mm					2519-652	37,-

Alkaen
95,-

Laita työpisteet
kerralla kuntoon!



1.



2.



3.

ECONOMY-TOIMISTOPÖYDÄT

Economy-toimistopöytä useassa eri koossa, saatavilla sekä suorat että L-malliset pöytälevyt. Pöydät varustettu harmailla Ø 60 mm säätöjaloilla (korkeudensäätö 710–720 mm). Kulmamallinen pöytä koostuu piirroskuvan mukaisesti kahdesta pöytälevystä, joka toimii kääntämällä sekä vasen- että oikeakätiselle. Pöytätaaso valkoinen.

Lisää laskutilaa saat Economy-apupöydällä, jossa on neljä kiinteää jalkaa. Yhdessä muiden Economy-toimistokalusteiden kanssa saat koottua käytännöllisen ja edullisen kokonaisuuden toimistoon. Kysy myynnistämme!

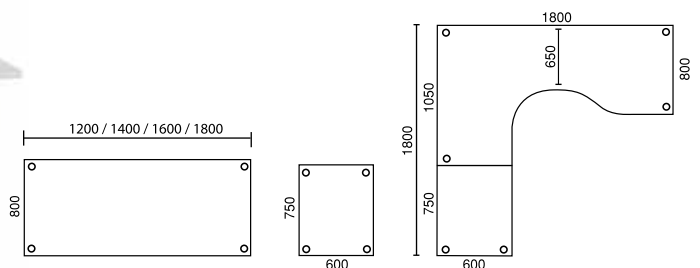

182

Tuote	Mitat (P x L) mm	Koodi	Hinta
Toimistopöytä suorakaide (1.)	1200 x 800	1021-405	118,-
Toimistopöytä suorakaide	1400 x 800	1022-405	128,-
Toimistopöytä suorakaide	1600 x 800	1023-405	138,-
Toimistopöytä suorakaide	1800 x 800	1024-405	148,-
Toimistopöytä kulmamalli (2.)	1800 x 1800	1001-400	289,-
Apupöytä (3.)	750 x 600	1005-400	95,-

ECONOMY-KALUSTEET

Alkaen
165,-

Edulliset ja laadukkaat 3- ja 4-laatikoiset toimistolaatikot. Varustettu pyörillä, joista kaksi on lukittavia. Keskuslukitus, mukana 2 avainta. Metalliset liukukiskot laatikoissa. Kynäkaukalo molemmissa malleissa. Toimitetaan koottuina, vain pyörät ja vetimet kiinnitetään käyttöönnottaessa. Väri valkoinen ja koivu.

Laatikoita kpl	Mitat (L x S x K) mm	Koodi	Hinta
3	415 x 580 x 550	1003-220	165,-
4	415 x 580 x 650	1004-220	199,-

Alkaen
215,-

Liukuovilla varustettu kaappi täydentää Economy-sarjan kalusteita. Kaapin sisällä on kaksi hyllyväliä, joihin mahtuu normaalit A4-korkuiset mapit. Lukittava, mukana 2 avainta. Pohjassa säätötassut lattian epätasaisuuksien tasoittamiseksi. Väri valkoinen.

Mitat (L x S x K) mm	Koodi	Hinta
800 x 425 x 750	1005-300	215,-

Alkaen
173,-

Economy-sarjan toimistohyllyt ja kaapit. Hyllytason syvyys 380 mm, hyllykorkeus mitoitettu A4-mapeille. Taustat viimeistelyjä, joten kaapit toimivat myös tilanjakajina. Pohjalevyssä säätöjalat. Lukittavat ovet, sis. kaksi avainta. Metallivetimet. Väri valkoinen.

Mitat (L x S x K) mm	Hyllyvälejä	Avohylly koodi	Hinta	Ovilla koodi	Hinta
800 x 425 x 1200	3 väliä	1005-200	173,-	1010-300	220,-
800 x 425 x 1580	4 väliä	1001-200	185,-	1001-300	239,-
800 x 425 x 2046	5 väliä	1002-200	229,-	1002-300	293,-

Alkaen
1.603,-

LATAUSKAAPPI

Latauskaappi on hyvä valinta useiden tietokoneiden tai mobiililaitteiden turvalliseen säilyttämiseen ja lataamiseen esimerkiksi kouluissa. Takareunassa erillinen vikavirtasuojaja ja pääkytkin. Väri RAL 7035. Tilauksesta saatavissa RAL Classic-värikartan värit.

Latauskaappi	Koodi	Hinta
20 laitteelle	HWN20	1.603,-
26 laitteelle	HWN26	1.797,-
30 laitteelle	HWN30	2.061,-

Hinta
483,-

RIIPPUKANSIOLAATIKOSTO BUDGET

Teräslevystä valmistettu keskuslukittava laatikosto A4-kokoisille riippukansioille. Laatikot aukeavat kuulalaaakeroiduilla kiskoilla kokonaan vain yksi kerrallaan. Toimitetaan osina. Lisäksi A4-kokoiset riippukansiot. Neljä väri vaihtoa: valkoinen (-20), keltainen (-56), sininen (-60) ja vihreä (-70).

Tuote	Koodi	Hinta
Riippukansiolaatikosto	RKL4	483,-
Riippukansio 25 kpl	2000-759-	24,50

LUKITTAVA
LOKEROKAAPPI

Teräksinen lokero-kaappi pieniin ja ahtaisiin tiloihin. Kaappi soveltuu niin toimisto-, myymälä-, varasto- kuin teollisuustiloihinkin. Kaappi sisältää lukon ja 2 kpl avaimia. Voidaan kiinnittää seinään. Pulverimaalattu vaaleanharmaa (RAL 7035). Kaksi eri korkeutta.



Mitat (L x S x K) mm	Koodi	Hinta
275 x 355 x 275	6016-301	67,-
275 x 355 x 455	6017-301	85,-

183LAPTOP HX22E
-TURVAKAAPPI

Murtosuojan antava turvakaappi on kannettaville tietokoneille ja tableteille mitoitettu. Elektroninen koodilukko. Paino 13 kg. Tilavuus 22 l.



Mitat (L x S x K) mm	Koodi	Hinta
485 x 288 x 202	1505-720	233,-

ECONOMY BASIC-SÄHKÖPÖYTÄ

Suosittu Economy Basic on edullinen ja laadukas korkeussäädettävä pöytä. Sarjassa on 4 eri kokoista, suorakaiteen muotoista pöytälevyä sekä L-mallinen pöytälevy. L-mallisen pöydän voi asentaa joko oikea- tai vasenkätiseksi. Pöytätason väri valkoinen.

Economy Basic -mallissa on yksi nostomoottori. Enimmäiskuormitus 80 kg. Nostonopeus 30 mm/s. Korkeuden säätö välillä 685–1195 mm.



Alkaen
369,-

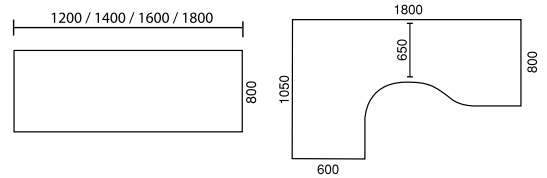

Malli	Mitat (P x L) mm	Koodi	Hinta
Sähköpöytä, suora	1200 x 800	1030-400	369,-
Sähköpöytä, suora	1400 x 800	1031-400	379,-
Sähköpöytä, suora	1600 x 800	1032-400	389,-
Sähköpöytä, suora	1800 x 800	1033-400	399,-
Sähköpöytä, L-malli	1800 x 1050	1035-400	509,-

Hinta
384,-



PIENI SÄHKÖPÖYTÄ

Pienikokoinen sähkösäädettävä työpöytä. Erinomainen työpiste pieneen tilaan. Korkeudensäätöalue jopa 610 – 1270 mm. Painavan jalustan ansiosta pysyy tukevasti paikoillaan. Sähköjalan nostovoima 80 kg. Valkoisen pöytälevyn koko on 700 x 600 mm. Rungolla on 5 vuoden takuu. Voit muuttaa pöydän täysin mobiiliksi erikseen tilattavilla akulla ja pyöräsarjalla. Rungon värit: valkoinen, harmaa ja musta. Pöytätason väri valkoinen.

Tuote	Koodi	Hinta
Pieni sähköpöytä	4050-400	384,-
Pyöräsarja	4016-406	25,-

Hinta
295,-



SÄÄDETTÄVÄ KAASUJOUSIPÖYTÄ

Korkeussäädettävä kaasujousella toimiva pöytä on ergonominen ja kevyt työpöytä. Pöydän korkeussäätö helposti kaasujousisäädöllä jonka säätöväli on 720 - 1200 mm. Pöytälevyn koko on 700 x 600 mm. Runko säätötassuilla. Saatavilla pyöräsarja, joka tekee pöydästä liikuteltavan.

Tuote	Koodi	Hinta
Pöytä, harmaa runko, valk. taso	4055-400	295,-
Pöytä, valkoinen runko, valk. taso	4056-400	295,-
Pöytä, kokomusta	4057-400	325,-
Pyöräsarja	4016-406	25,-

184

ECONOMY FLEX -SÄHKÖPÖYTÄ

Korkeussäädettävä Economy Flex on laadukas ja hiljainen toimistopöytä. Ohjauspaneelin muistiin voi helposti ohjelmoida neljä valmista korkeutta esim. seisoma- ja istumakorkeudelle. Diginäytössä näkyy pöydän kulloinkin korkeus.

Jokaisessa jalassa on oma sähkömoottori, joten nosto on aina vakaa ja tasainen. Enimmäiskuormitus 150 kg. Nostonopeus 35 mm/s. Korkeuden säätö välillä 620–1260 mm. Runko saatavilla 2- tai 3-jalkaisena. Rungon väri vaihtoehtoja valkoinen ja harmaa. L-mallisen pöytälevyn voi asentaa vasen- tai oikeakätiseksi. Pöytätason väri valkoinen.

Lisävarusteena peitekotelo, jonka suojiin on helppo piilottaa pöydän johdot. Samalla se suojaa muuntajajyksikköä. Peitekotelo on saatavilla rungon väreissä.

Kysy myynnistämme!

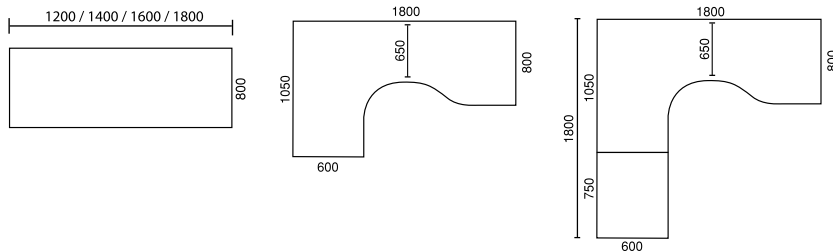

Flex 2-jalkainen	Mitat (P x L) mm	Valkoinen runko koodi	Harmaa runko koodi	Musta runko koodi	Hinta
Sähköpöytä, suora	1200 x 800	4017-400	4016-400	4019-400	475,-
Sähköpöytä, suora	1400 x 800	4009-400	4008-400	4012-400	485,-
Sähköpöytä, suora	1600 x 800	4002-400	4006-400	4013-400	495,-
Sähköpöytä, suora	1800 x 800	4003-400	4007-400	4014-400	505,-
Sähköpöytä, L-malli	1800 x 1050	4001-400	4005-400	4015-400	598,-
Flex 3-jalkainen					
Sähköpöytä, kulmamalli	1800 x 1800	4011-400	4010-400	4018-400	875,-

Alkaen
475,-



Alkaen
573,-

SÄÄDETTÄVÄ ETÄTYÖPÖYTÄ SOPIVA

Suomessa valmistettu SOPIVA on pieni korkeussäädettävä työpöytä esim. kotitoimistoon. Pienen kokonsa ansiosta helppo siirtää sinne, missä tarvitset kirjoituspöytä tai aputasoa. Manuaalisesti säädettävä kaasujousipöytä lukitaan haluttuun korkeuteen pöydän jalassa olevan vivun avulla. Jalusta on jauhemaalattua metallia ja sen säätöväli on 700 – 1100 mm. Kansi on jauhemaalattua alumiinia.

Tuote	Pöytätason koko mm	Koodi	Hinta
Sopiva S	500 x 350	Sopiva S	573,-
Sopiva M+	680 x 500	Sopiva M+	677,-



Alkaen
490,-

SÄÄDETTÄVÄ ETÄTYÖPÖYTÄ MAHTUVA

Suomessa valmistettu MAHTUVA pöytä mahdollistavaa vaihtelevat ja ergonomiset työskentelyasennot. Pöydässä on kaasujousi, jonka korkeutta säädetään kätevästi pöytälevyn alle sijoitetulla vivulla. Pöydän säätöväli on 710 - 1150 mm. Pöytälevyn koko on kulutusta kestävää massiivilaminaattia ja jalusta metallia.

Tuote	Pöytätason koko mm	Koodi	Valkoinen taso hinta	Musta taso hinta
Mahtuva S	500 x 350	Mahtuva S	520,-	490,-
Mahtuva M	680 x 400	Mahtuva M	650,-	620,-
Mahtuva L	780 x 500	Mahtuva L	805,-	750,-
Mahtuva XL	900 x 600	Mahtuva XL	915,-	830,-

185

Hinta
155,-



SATULATUOLI SADDLE

Perusominaisuuksilla varustettu ergonominen satulatuoli. Pienen jalkaristikon (Ø 460 mm) ansiosta Saddle-tuoli sopii ahtaaseenkin työpisteeseen. Verhoiltu mustalla, helppohoitaisella ECO-keino nahalla. Istuinkorkeuden säätö kaasujousella välillä 560 – 760 mm. Istuimen mitat 400 (L) x 360 (S) mm.

Malli	Koodi	Hinta
Satulatuoli Saddle	2505-702	155,-

Hinta
199,-



SATULATUOLI SADDLE 2

Ergonominen istuin yleiskäyttöön. Tämä tuoli sopii hyvin ahtaaseenkin työpisteeseen haluaisjaltaan pienen jalkaristikon (Ø 460 mm) ansiosta. Tuolissa on istuimen kallistuksen säätö, jolloin istuinkulmaa pystyy säätämään työn vaatimusten mukaan.

Malli	Koodi	Hinta
Satulatuoli Saddle 2	2506-702	199,-

Hinta
244,-



SATULATUOLI SLIM

Verhoiltu pehmeällä ja hiostamattomalla mustalla nahalla. Istuimen lesti on kapea, joten se soveltuu hyvin myös pienemmille henkilöille. Istuimen kallistuksen säätö vakiona. Alumiinjalkaristikko Ø 600 mm. Istuinkorkeus säädettävissä välillä 510 - 710 mm. Istuimen mitat 460 (L) x 310 (S) mm.

Malli	Koodi	Hinta
Satulatuoli Slim	1800-702-40	244,-

Hinta
229,-



TOIMISTOTUOLI ULTRA 2 PLUS

Laadukas perustuoli, jossa selkänojan korkeutta voi säätää käteväällä LiftUp-pikamekanismilla. Työtuolin tausta on mustaa verhoilematonta muovia. Vakiona korkeus- ja sivuttaissuunnassa säädettävät käsinojat sekä portaaton selkänojan ja istuimen kallistussäätö. Verhoilun väri musta. Istuimen korkeussäätö 440 – 570 mm. Muovinen jalkaristikko Ø 680 mm. Istuimen mitat 490 (L) x 470 (S) mm, selkänoja 430 (L) x 410 (K) mm.

Tuote	Koodi	Hinta
Ultra 2 Plus	0021-700-40	229,-

Hinta
355,-



TOIMISTOTUOLI ULTRA 3 PLUS

Ergonominen toimistotuoli monipuolisilla säätöominaisuuksilla. Korkeussäätö 460 – 600 mm. Työtuolin tausta on mustaa verhoilematonta muovia. Verhoilun väri musta. Metallinen jalkaristikko Ø 680 mm. Istuimen mitat 480 (L) x 480 (S) mm, selkänoja 430 (L) x 560 (K) mm. Säädettävät käsinojat vakiona. Tuolissa on käyttäjän painon mukaan säädettävä synkrokeinmekanismi, selkänojan kallistussäätö ja istuimen syvyssäätö.

Tuote	Koodi	Hinta
Ultra 3 Plus	0031-700-40	355,-

Alkaen
335,-



TOIMISTOTUOLI ULTRA MANAGER

Hieman suurempi ja muhkeampi työtuoli, monipuolisilla säädöillä, sopii myös isokokoiselle istujalle. Muotoon puristetut selkänoja ja istuintynny tukevat selkää hyvin. Paksu, pehmeä istuin, jossa on mukava istua. Portaaton selkänojan ja istuimen kallistussäätö sekä selkänojan korkeussäätö. Metallinen jalkaristikko Ø 680 mm. Istuimen mitat 520 (L) x 520 (S) mm, selkänoja 520 (L) x 650 (K) mm. Korkeussäätö 480 – 580 mm. Korkeus- ja sivuttaissuunnassa säädettävät käsinojat vakiona.

Tuote	Koodi	Hinta
Ultra Manager	0039-700-40	335,-

Optimum N- ja Z-tuolit saatavana näissä väreissä.
Harmaa, musta ja tummansininen.



OPTIMUM N -TUOLI

Ergonominen, matalalla selkänöjällä varustettu tuoli. Istuimen mitat 490 (L) x 450 - 490 (S) mm, selkänöja 440 (L) x 590 (K) mm. Korkeussäätö 460 - 590 mm.



OPTIMUM Z -TUOLI

Ergonominen korkeaselkäinen tuoli, jossa korkeus- ja syvyyssuunnassa säädettävä kaksinivelinen niskatuki. Istuimen mitat 490 (L) x 450 - 490 (S) mm, selkänöja 450 (L) x 610 (K) mm. Korkeussäätö 460 - 590 mm.



OPTIMUM X -TUOLI

Kuten Optimum Z, mutta istuimen ja selkänöjan kulmasäädön tilalla tässä tuolissa on istujan painon mukaan säädettävä synkrokeinmekanismi. Kangasverhoilun väri musta.

Malli	Koodi	Hinta
Optimum N	0050-700	349,-

Malli	Koodi	Hinta
Optimum Z	0051-700	465,-

Malli	Koodi	Hinta
Optimum X	0052-700	465,-



TOIMISTOTUOLI NAVIGO BLACK

Todella monipuoliset säätöominaisuudet. Korkeussäädettävä selkänöja. Selkänöja ja istuimen kallistus synkronisesti sekä säädettävä keinuvastus. Istuimen syvyyssäätö. Selkänöjan tausta on mustaa muovia. Istuinkorkeudensäätö 420 - 550 mm. Käsinojat erikseen tilattava. Istuimen mitat 460 (L) x 450 (S) mm ja selkänöja 430 (L) x 520 (K). Kangasverhoilun väri musta.

Tuote	Koodi	Hinta
Navigo Black	7030-700-40	291,-
Korkeussäädettävät käsinojat	7036-700-40	49,-



TOIMISTOTUOLIT PRONET 6

Verkkoselkäinen, hengittävä verhoilu, synkrokeinmekanismi ja korkeussäädettävä ristiseläntuellinen toimistotuoli. Istuinsyvyyden ja selkänöjan korkeussäädön ansiosta tuoli sopii eripituisille käyttäjille. 3D-käsinojat ja niskatuki myydään erikseen. Metallinen jalkaristikko Ø 720 mm. Istuinkorkeuden säätö 470 - 540 mm. Istuimen mitat 510 (L) x 430 - 470 (S) mm ja selkänöja 540 (L) x 610 (K).

Tuote	Koodi	Hinta
ProNet 6, korkea	0081-700	399,-
3D-käsinojat	0085-700	59,-
Niskatuki	0086-700	69,-

187



Mallistossa useita vaihtoehtoja, kysy lisää myynnistämme!



VALVOMOTUOLI HEAVY 24H

Heavy 24H -tuoli on erittäin jämerä valvomotuolimalli. 24/7 käyttöön suunniteltu ja testattu tuoli, esimerkiksi valvomoihin sekä muihin kohteisiin, joissa tuoli on käytössä vuorokauden ympäri. Heavyn suunnittelussa on ergonomisten ratkaisujen lisäksi keskitytty rakenteen kestävyteen (150 kg). Ristikko on kuusisakarainen. Runko on metallia ja vakioverhoilu aito nahka on erittäin kestävä. Monipuoliset säädöt sekä lukittava keinumekanismi.

Verhoilu	Väri	Koodi	Hinta
Nahka	Musta	HEAVY24H	1.415,-

Saatavana näissä väreissä.
Harmaa ja musta.



VALVOMOTUOLI DIRECTOR

Muotoiltu valvomotuoli, joka antaa erinomaisen istumamukavuuden. Sopiva myös pitkille käyttäjille. Keinumekanismi säädettävissä istujan painon mukaan 50 – 200 kg:n välillä. Ilmatäytteinen ristiseläntuki. Robottihietsattu teräsrunko, istuimen ja selkänöjan pehmusteet vaihdettavissa. Ylös nostettavat, säädettävät käsinojat ja 2-nivelinen niskatuki vakiona. Jalkaristikko Ø 660 mm. Istuimen mitat 530 (L) x 490 (S) mm, selkänöja 530 (L) x 630 (K) mm. Korkeussäätö 460 – 560 mm.

Verhoilu	Väri	Koodi	Hinta
Storm	Tum.harmaa	1500-700	1.825,-
Nahka	Musta	1502-700	2.465,-



Alkaen
47,-

KURAMATTO RUBETT

Maton yläpinta muodostuu tiiviisti sijoitelluista piikeistä, jotka kaapivat tehokkaasti likaa irti. Maton pohja on täysin tiivis ja suojaa alustaa hyvin. Reunat ovat viistotut. Puhdistetaan ravistamalla ja huuhtelemalla. Materiaali luonnonkumi, soveltuu ulko- ja sisäkäyttöön. Paksuus 15 mm.

Mitat (L x P) mm	Koodi	Hinta
600 x 800	6045-330	47,-
830 x 1000	6046-330	71,-

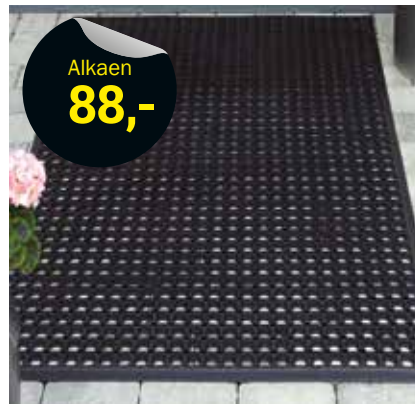

Alkaen
88,-

YLEISMATTO YOGA LIGHT

Monikäyttöinen ja edullinen palamatto, joka on valmistettu mustasta luonnonkumista. Viistotut reunat estävät kompastumista ja rengaskuvio kerää tehokkaasti lian. Sopi ulko-oville kynnyks- ja kuramatoksi sekä yleiskäyttöön pehmenneismatoksi. Soveltuu ulko- ja sisäkäyttöön. Helppo nostaa sivuun siivouksen ajaksi. Maton paksuus 14 mm.

Mitat (L x P) mm	Koodi	Hinta
1060 x 1570	6035-330	88,-



Alkaen
99,-

TYÖPISTEMATTO YOGA F. NITRIL

Ominaisuuksiltaan lähes sama kuin Yoga Fashion, mutta maton pinta on kestävämpi. Likaa hylkivä nitriliikumipinta kestää hyvin korkokenkien korot, öljyn, rasvan ja kemikaaleja. Paksuus 16 mm.

Mitat (L x P) mm	Koodi	Hinta
580 x 810	6054-330-40	99,-

188



Alkaen
182,-



ECONOMY-SEINÄKKEET

Tyylikkää, tummanharmaata ja edulliset sermit avokonttoreihin. Kaksi mallia: kokonaan kangasverhoitu tai yläosastaan läpikuultavaa pleksiä oleva ikkunallinen malli. Classic-seinäkkeet voidaan asettaa yksittäin, 90 asteen kulmaan tai pitkäksi riviksi. Mukana liitososat, 1 kpl päädyn peitekotelo ja 2 kpl tappijalkoja, 90-kulmalii-tospala tilattava erikseen.

Suosittelemme T-jalkaa päätyihin ja kulmaan. Jos ostat vain yhden seinäkkeen, tilaa lisäksi erikseen myytävä peitekotelo. Saat näin viimeistellyn lopputuloksen molempiin päätyihin. Kahden sermin liitokohtaan tarvitsit erikseen tilattavan ylälistan peitetulpan, joka viimeistelee sermirivin ulkonäön. 90 asteen kulmaliiituskappale sisältää peitetulpan.

Tuote (L x k) mm	Paksuus	Koodi	Hinta
800 x 1600, kangasverhoitu	35 mm	1001-710	182,-
800 x 1600, pleksi-ikkunalla	35 mm	1002-710	192,-
1000 x 1600, kangasverhoitu	35 mm	1003-710	225,-
1000 x 1600, pleksi-ikkunalla	35 mm	1004-710	242,-
Liitoskappale, 90 asteen kulma		1005-710	42,-
Peitekotelo päätyyn		1006-710	17,50
Liitoksen peitetulppa, peräkkäin liitos		1007-710	1,50
T-jalka		1008-710	29,50



PÖYTÄSERMI

Antaa työpisteelle ääntä vaimentavan suojan. Tummanharmaa pöytäseinäke on kevyt ja helppo kiinnittää. Mukana mustat kiinnikkeet. Suorien ja kulmaan kiinnitettävien jatkokiinnikkeiden ansiosta sermeistä voi luoda toimivia kokonaisuuksia erityyppisiin työpisteisiin. Saatavilla useita leveyksiä. Sermin paksuus 22 mm.

Tuote (L x K) mm	Koodi	Hinta
800 x 590	1501-710	91,-
1200 x 590	1502-710	122,-
1400 x 590	1503-710	138,-
1600 x 590	1504-710	165,-
1800 x 590	1505-710	179,-
2000 x 590	1506-710	195,-
Jatkokiinnike kulmaan	1508-710	26,-
Jatkokiinnike suora	1509-710	26,-



Alkaen
91,-

189

KALUSTEET TAUKO- JA NEUVOTTELUTILAAN

Pöytälevyt saatavana näissä väreissä.

Valkoinen, koivu ja harmaa.



Alkaen
253,-

Taukotilan pöytä

Monikäyttöinen pöytä lounas- tai taukotilaan. Mitoitus neljälle tai kuudelle hengelle. Pöytätasot kestävä, helppohoitoista melamiinia. Kolme väri vaihtoehtoa valkoinen. T-malliset jalat saatavana valkoisena, harmaana tai mustana.

Pöydän mitat (P x L x K) mm	Koodi	Hinta
1200 x 800 x 740	7511-405	253,-
1800 x 800 x 740	7514-405	278,-



Verhoilu saatavana näissä väreissä.

Harmaa, meleerattu musta ja tummansininen.



Verhoiltu tuoli

Kestävä ja edullinen tuoli sosiaali- ja kokoustiloihin. Tuolit ovat pinottavat. Runko ovaaliteräsputkea. Mitat 545 (L) x 425 (S) x 820 (K) mm. Istuinosa 470 (L) x 410 (S) mm. Selkänojan tausta muotoonpuristetua mustaa muovia. Kromattu runko.

Tuote	Koodi	Hinta
Verhoiltu tuoli	7000-705	53,-



Hinta
53,-



Hinta
37,90



Tuolit saatavana näissä väreissä.

Harmaa ja musta.



Muovituoli

Edullinen, kestävä ja helppohoitoinen muovituoli, joka sopii niin sosiaali- tai kokoustiloihin. Istuinosa UV-suojattua, jäykkää polypropeenia, kromattu teräsrunko. Tuolit ovat pinottavat. Istuinkorkeus 470 mm. Mitat 500 (L) x 470 (S) x 770 (K) mm.

Tuote	Koodi	Hinta
Muovituoli	7025-705	37,90

190



Ajattomat pöydät ja tuolit sopivat hyvin niin tauko- kuin neuvottelutiloihinkin,

Alkaen
299,-

Neuvottelupöytä

Tukeva pöytä harmaaksi maalatuilla jaloilla ja valkoisella pöytälevyllä. Pöydän tekee erityisen tukevaksi pöydän alla oleva kehys. Korkeussäädettävissä 680 x 850 mm.

Pöydän mitat (P x L) mm	Koodi	Hinta
1200 x 800	5501-400	299,-
1600 x 800	5502-400	319,-
1800 x 800	5500-400	329,-



Hinta
77,-



Neuvottelutuoli

Kestävä tuoli sopii monenlaisiin tiloihin. Pinottavuutensa ansiosta sitä voi käyttää varatuolinakin. Istuinkorkeus 470 mm. Mitat 840 (K) x 450 (L) x 480 (S) mm.

Tuote	Koodi	Hinta
Valkoinen neuvottelutuoli, runko harmaa	2601-705-20	77,-
Musta neuvottelutuoli, runko musta	2603-705-40	77,-

Hinta
99,-



191

Pyöreä neuvottelupöytä

Sopii hyvin pieniin tiloihin vaikka työhuoneen vieraspöydäksi tai vaikka sosiaalitiloihin kahvipöydäksi. Tukeva valurautajalusta on väriiltään musta, putki kromattu. Tason väri valkoinen.

Pöydän mitat (Ø x K) mm	Koodi	Hinta
800 x 736	6021-405	139,-

Neuvottelutuoli

Tyylikäs lenkkijalkainen tuoli soveltuu hyvin neuvottelu- tai sosiaalitiloihin. Verhoiltu mustalla kankaalla, runko kromattu. Tuolit ovat pinottavat. Istuinkorkeus 455 mm. Mitat 515 (L) x 550 (S) x 845 (K) mm.

Tuote	Koodi	Hinta
Neuvottelutuoli	7008-705	99,-

Alkaen
32,-



TERÄSPINTAINEN TUSSIKIRJOITUSTAULUT

Teräspintaistiset valkotaulut alumiinikehyksellä, kulmakiinnityksellä ja kynätelineellä. Magneettinen teräspinta parantaa pyyhittävyttä. Taulun pinnalla 15 vuoden takuu.

Mitat (L x K) mm	Koodi	Hinta
600 x 450	1601-753	32,-
900 x 600	1602-753	44,-
1200 x 900	1603-753	63,-
1500 x 1000	1604-753	106,-
1200 x 1200	1605-753	106,-
1500 x 1200	1606-753	162,-
1800 x 900	1607-753	127,-
1800 x 1200	1608-753	189,-
2400 x 1200	1609-753	259,-



TUSSITAULUN LISÄTARVIKKEET

Varustellussa aloituspaketissa on kaikki tarvittava päästäksesi hyvään alkuun: 4 kpl tusseja, kynäpidikkeet, tussipyhkin, 3 kpl pyyhkimen vaihtopintoja, 6 kpl magneetteja, suihkepullo ja mikrokuituliina.

Tuote	Koodi	Hinta
Aloituspaketti tussitaululle	0009-753	59,-

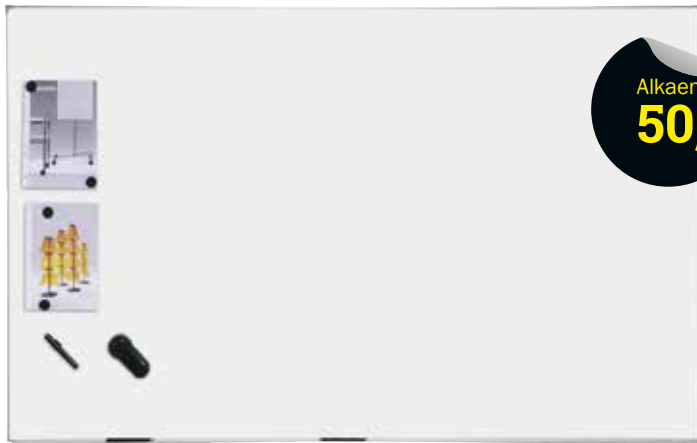

Alkaen
50,-

CERAMICSTEEL-TUSSIKIRJOITUSTAULUT

Näissä laadukkaissa kirjoitustauluissa on kulumaton teräsemalipinta, joka toimii myös magneettitauluna. Sopii erityisesti oppilaitoksiin sekä koulutus- ja neuvotteilitiloihin, joissa taulun käyttö on runsasta. Taulussa on alumiininen reunalista ja kynäkouru. Mukana piilokiinnikkeet seinään. Emalipinnalla 30 vuoden takuu.

Mitat (L x K) mm	Koodi	Hinta
605 x 455	0080-753	50,-
905 x 605	0081-753	73,-
1205 x 905	0082-753	146,-
1505 x 1205	0083-753	219,-
2005 x 1205	0084-753	286,-
2505 x 1205	0085-753	342,-
3005 x 1205	0086-753	429,-
3505 x 1205	0087-753	495,-
4005 x 1205	0088-753	559,-



Alkaen
31,-

PELLAVAKANGAS-TAULU

Pellavakangainen ilmoitustaulu, jossa alumiininen reunalista. Mukana piilokiinnikkeet seinään (ei ruuveja).

Mitat (K x L) mm	Koodi	Hinta
600 x 450	0010-753-86	31,-
900 x 600	0011-753-86	43,-
1200 x 900	0012-753-86	77,-
1500 x 1200	0013-753-86	145,-

AAKKOSELLINEN HAKEMISTO

A					
Aidat ja puomit	22-25	seinähyllyt	47	Kiristekalvot	170
Akkulaatikko	65	siirtohyly	37, 44, 50-51	Kiristekäärintäkoneet ja -robotit	172
Akkupinnoamisvaunu	160-162	tynnyrihyly	14, 111-112	Kirjoitusalustat	130-131
Akryylipeilit	29	ulokehyllyt	54-57	Kirjoitustulot	192
Akun vesitystastia	164	varastohyllyt	4-57	Kiskot ja pyörästöt	109
Akustiikkaseinät ja -verhot	106-109	Hyllytarkastus	10	Kokoonmenevät kärryt ja vaunut	135, 139-141
Akut trukeille	164	Hyllytasot	14-15, 40-41, 43, 46-47	Kone- ja laitesuojat	100-105
Altaat	110-114	Häkkivarastot	104	Konttorituolit	186-187
Apupöydät	68, 73, 80-82, 184-185	Häkkirullakot	139-140	Korivaunut	131
Arkistohyllyt	50-51			Korkeavarastohyllytö	6-7
Arkistointi	50-51	I		Koukut reikälevyyn	84-87
Arkistokaapit	94-95, 183	Ilmoitustulot	192	Kuljettimet	150-151
Asfalttikourut	13	Integra-laatikot	64	Kuljetusalustat	136, 165
Asennusjakkarat	90-91	Intainvarastot	104	Kuljetuslaatikot	63
Asennuspalvelu	11	IT-kaapit	183	Kulmatuet kuormalavoille	30
Asennuspöytä	68-77			Kuormalavahyllyjen lisäosat	12-19
Asennusvaunut	80-83	J		Kuormalavahyllyjen merkinnät	30-31
Asfaltille asennus	13	Jakajat	15, 30, 40, 43, 58-59, 62-79	Kuormalavahyllyjen turvallisuusosat	12-17
Askeljakkarat	144	Jakkarat	90-91	Kuormalavahyllyt	4-21
A-tikkaat	144-147	Jatkohaarukat	164	Kuormalavakaulukset ja -häkit	30, 140
Automaatit	32-35	Jäteastiat	116-122	Kuormatasot	14
Automaattinen lavapinoaja	173	Jätekontit	116-117	Kuormituskyllit	9
		Jätepaalaimet	123	Kuramatot	189
		Jätessäkkivaunut ja telineet	121-122	Kärryt	126-142
		Jätevaunut	137	Käsikiristekalvot ja -laitteet	170, 172
				Kääntönosturit	153
				Käärintäkoneet	172
B					
Betoniporsas	28	K			
		Kaadin	115	L	
D		Kaapelikourut	103	Laatikkohyllyt	40-49, 61
Data-laitekaappi	183	Kaapelisuojat	28	Laatikkotelineet	60-61
		Kaapelisilta	28	Laatikoiden sisustusyhdistelmät	79
E		Kaapit		Laatikkot	77-81, 183
Ergonomiset työpistematot	88-89, 189	akkukaappi	99-183	Laatikkotost toimistoon	183
ESD-hyllyvaunut	132	arkistokaapit	94-95, 183	Laatikkostovaunut	61, 78, 80-81, 183
ESD-laatikotostot	58-61	kemikaalikaapit	98	Laatikot	58-65
ESD-laatikot	58-61	Jatauskaapit	99-183	Laitekaapit	183
ESD-teollisuuskalusteet	68-79	liukuovikaapit	183	Laitesuojat	100-109
ESD-tuolit	92	lokerokaapit	178-179	Laittelurosikset	118-119
Etiketit	58	palosuojat- ja turvakaapit	99	Latauskaappi	99, 185
Eurolaatikot	63	pukukaapit	174-177	Lattjakiskot	13
		pyykkikaapit	180	Lattiataskut	27
G		ruokaapit	183	Lattiasuojat	88-89, 188
Gonvalift-varastoautomaatti	35	siivouskaapit	180	Lava- ja hyllyvaunut	126-138
		teollisuuskaapit	94-99	Lava-alustat ja varusteet	126, 136
H		teräksiset kaapit	94-99	Lavahyllyjen lisäosat	12-19
Haarukat trukeille	164	tietokonekaapit	99, 183	Lavahyllyt	4-21
Haarukkavaunut	158-159	toimistokaapit	180	Lavahäkit	140
Haitarikuljettimet	151	turvakaapit	98-99	Lavajakkajat	30
Haitariverhot	106-107	työkalaapit	94-98	Lavakaulukset	30
Heijastinkartio	25	vaatekaapit	174-177	Lavakaulustaskut	30
Hiekka-astiat	124	ympäristökaapit	98	Lavankäärintä	170, 172
Hihnakuuljettimet	151	Kaaritankovaunut	138	Lavalaatikko	64-65
Hitsauspullokärry	142	Kaasupullokärryt	142	Lavansiirtovaunut ja trukit	154-157
Hitsaussoijat	106-107	Kahviokalusteet	190-191	Lavapinoaja	160-162
Huomio- ja varoitusteipit	27	Kaksikerrosratkaisut	36-39	LED-turvaprojektori	26
Huomiokyllit	25	Kalvot	170	Levyvaunut	138
Hyllyjärjestelmät	4-57	Kangastulot	192	Listahyllyt	15
Hyllylaatikotelot	61	Kanisterikaadin	162	Listakotelo	15-31
Hyllylaatikostot	60-62	Kankihyllyt	54-57	Lippusiima	25
Hyllymerkinnät	30-31	Kannatinsarjat	85	Liukuesteteipit	27
Hylly- ja ottolaatikot	58-61	Kapeakäytävähyllytö	7-37	Liukuovikaapit	183
Hyllyritilät	15-16	Kapeakäytävätrukit	156	Liuskaverhot	108
Hyllyrivimerkinnät	30-31	Kappalelaskuvaa'at	166-167	Lokerokaapit	178-179
Hyllysuojaverkot	15-16	Katokset	125	Lomakelaatikostot- ja lokerikot	183
Hyllyt:		Kemikaalikaapit	98-99	Lounaskalusteet	190-191
arkistohyllyt	50-51	Kerroshyllyt	36-38	Lukittavat rullakot	140
kapeakäytävähyllytö	7	Keräilynostimet	163	Lumilevyt	164
kerroshyllyt	36-38	Keräilytrukit	156	Lumiketjut	164
kevyt läpivirtaushylly	48-49	Keräilyvaunut	126-136	Läpivirtaushyllytö	48-49
kevytorsihyllyt	40-41	Kevyet työpöydät	68-69, 73	Läpivirtaushylly laatikoille	48-49
kuormalavahyllyt	4-19	Kevyt läpivirtaushylly	48-49		
laatikkohyllyt	40-49, 61	Kevytorsihyllyt	40-41		
listahyllyt	15	Kierrätysvaunut	118		
myymälähylly	52-53	Kiinteistöpuomit	25		
pientavarahyllyt	40-49	Kippikontit	116-17		
puutavarahylly	54-57	Kippiportit	39		
rengashyllyt	49, 142	Kiristekalvot	170		

M

Maalauslaitte, maalit..... 28
 Magneettitaulut- ja magneetit..... 192
 Matot, eteis- ja aulatilaaan..... 188
 Matot, konttoriin..... 188
 Matot, teollisuuteen..... 88-89
 Meluntorjunta..... 105-111
 Merkintätuotteet..... 24-28, 30-31
 Metallikaapit..... 94-99
 Metallilaatikot..... 77-81, 183
 Metalliset jäteastiat ja roskakorit..... 120
 Minikiristekalvot..... 170
 Moottorisäätöiset pöydät..... 73-77, 167, 184-185
 MOVO-siirtohylyjärjestelmä..... 7
 Muovikartiot..... 24-25
 Muovilaatikot..... 58-65
 Muoviset jäteastiat..... 118-119
 Muoviset turvakiikarat..... 144
 Muoviset törmäyssuojat..... 12
 Muovitaskut..... 27, 30-31
 Muovivannekkoneet..... 168-169
 Muovivanteet..... 170
 Muoviverhot..... 106-109
 Murtosuoja/turvakaapit..... 99, 183
 Muuttolaatikot..... 63
 Myymälähylyt..... 52-53
 Myymälätikkaat..... 144-147
 Myymälävaunut..... 135
 Mäntypenkit..... 178

N

Nauhatelinekärry..... 169
 Nauhatolpat..... 24-25
 Naulakkopenkit..... 181
 Naulakot..... 181
 Neuvottelutilan kalusteet..... 190-191
 Nimikelistat..... 31
 Nokkakärryt..... 141-142
 Nostimet..... 153
 Nostokoukut..... 164
 Nostolaitteet..... 152-153
 Nostopuomit- ja haarukat..... 164-165
 Nostopöydät..... 148-149
 Nostopöytien varusteet..... 149
 Nostovaunut..... 148
 Nosturijärjestelmät..... 152-153
 Nousuajkkarat..... 144

O

Ongelmajäteastiat..... 119-120
 Opaste- ja nimikelistat..... 30-31
 Orrret..... 9, 40-41, 49, 54-57
 Ottolaatikot..... 58-59
 Oviiverhot..... 106-109

P

Paalaimet..... 123
 Pakettivaajat..... 166-167
 Pakkaus..... 166-173
 Pakkauskelmut..... 170
 Pakkauskoneet..... 168-173
 Pakkauspöydät..... 166-167
 Pakkaustarvikkeet..... 170
 Palosuoja- ja turvakaapit..... 99
 Paperileikkuri..... 166
 Peilit..... 29
 Pellavataulut..... 192
 Penkit..... 125, 174-175, 178, 180-181
 Piennosturijärjestelmät..... 152-153
 Pientavarahyllyt..... 36-47

Pientavaralaatikot..... 58-62
 Pihapenkit..... 125
 Pikasäätöpöytä..... 125
 Pinoamistrukit- ja vaunut..... 155, 160-162
 Pitkän tavaran varastointi..... 54-57
 Pohjasta tyhjennettävät kontit..... 117
 Pollinroska-astiat..... 120
 Polkupyörätelineet ja -katokset..... 125
 Porrasaskelmatikkaat..... 147
 Porraskärryt..... 130-131
 Potkulaudat..... 143
 Pukukaapit..... 174-181
 Pullokärryt..... 142
 Pumppukärryt..... 158-159
 Punnitsevat haarukkavaunut..... 158
 Pukkinosturi..... 152
 Puominosturit..... 163
 Pushback-hyllyt..... 7
 Putkijakaja, kuormalavahyllyyn..... 15
 Puutavarahyllystö..... 54-57
 PVC-oviverho..... 106-109
 Pylväselementit..... 8
 Pylväsääntönosturit..... 153
 Pylvässuojat..... 12
 Pyykkikaapit..... 180
 Pyörivät laatikot..... 60
 Pyöräkatokset- ja telineet..... 125
 Pöydät, teollisuuteen..... 68-77
 Pöytävalaisimet..... 76

Q

Quick Edge pikasäätöpöytä..... 77

R

Rakennuspukit ja -tikkaat..... 144
 Raskaat lavavaunut..... 126, 129, 136, 138
 Raskaat työpöydät..... 70-73
 Raskashyllyjärjestelmä..... 96
 Referenssit:
 24/7 Kuntosali..... 174
 Alfaroc..... 4
 AlpaFinlandia Oy..... 32
 Avant Techno Oy..... 33
 Geberit..... 36
 Kankaisten Golf..... 175
 Kempower..... 66
 Meltex Oy..... 53
 Napakka Oy..... 45
 Prima Pet Premium Oy..... 5
 Puumerkki..... 54
 Siida..... 50
 Tavo Oy..... 52
 Teknoware..... 67
 Würth Elektronik..... 150
 Reikälevykaapit..... 68, 80, 82, 97
 Reikälevypäädyt,
 ja -taustat..... 43, 68, 69-71, 74-75, 77, 82-85
 Reikälevyt..... 43, 68, 69-71, 74-75, 77, 82-85
 Reikälevyt ja koukut..... 84-87
 Reikälevytelineet..... 81-83
 Reikälevyvaunut..... 82-83
 Rengashyllyt..... 49
 Renkaat trukeille..... 164
 Riippukansio..... 183
 Riippukansiolatikat..... 183
 Ripustuskoukut..... 84-87
 R-kannattimet..... 84-87
 Roska- ja jäteastiat..... 110-124
 Rulla- ja hihnaradat..... 150-151
 Rulla-alustat..... 136
 Rullakot..... 139-140
 Rulokaapit..... 183
 Ryhmäkeräily..... 34-35
 Räätäloidyt tuolit..... 90

S

Saksinostopöydät..... 148-149
 Saksinostovaunut..... 148
 Satelliittihyllystö..... 6
 Satulatuolit..... 91, 186
 Seinähyllyt..... 47
 Seinäkkeet..... 107-109, 189
 Seinäsääntönosturit..... 153
 Seinätuuhkakupit..... 124
 Seisomatukituolit..... 91
 Sermit..... 107-109, 189
 Sidontanauhat ja -tarvikkeet..... 170-171
 Siirrettävät huoneyksiköt..... 105
 Siirtoalustat..... 165
 Siirtohylyt..... 37, 44, 50-51
 Siirtolaitteet..... 163
 Siirtovaunut..... 158-163
 Siivousvaunut..... 122
 Siivousvälinekaapit..... 180
 Sisäverhot..... 106-109
 Skipperit..... 24
 Sosiaaliliikojen kalusteet..... 174-181
 Sulkunauhat..... 24-25
 Sulkuhyllyt..... 24-25
 Suoja-aidat..... 22-25, 28, 100-104
 Suoja-altaat..... 111-114
 Suojakaiteet..... 22-23
 Suojaseinät ja -verhot..... 83, 100-109
 Suojaverkot..... 15-17, 100-104
 Syväkuormaushyllystö..... 7
 Sähköpöydät..... 68-77, 167, 184-185
 Säilytysjärjestelmä Storeganizer..... 20-21
 Säilytyslaatikot..... 64
 Säädettävä työpaiste..... 73-77, 167, 184-185

T

IT-takarajoitinputket..... 17
 Takasuojaverkot..... 16-17
 Talviketjut..... 164
 Tarjoilu- ja toimistovaunut..... 133-134
 Tarkkuusvaaka..... 167
 Taso rakenne..... 38-39
 Tasotikkaat..... 144-147
 Teipit..... 27
 Teleskoopitikkaat..... 146
 Telineet akun-vestityksille..... 164
 Teollisuuskaapit..... 94-99
 Teollisuusmatot..... 88-89
 Teollisuuspeilit..... 29
 Teollisuuspotkulauta ja -pyörä..... 143
 Teollisuuspöydät..... 66-77
 Teollisuusseinät..... 83, 100-109
 Teollisuustikkaat..... 144-147
 Teollisuustuolit..... 90-93
 Teräksiset jäteastiat..... 120
 Teräksiset kaapit..... 94-99
 Teräsvanteet ja -koneet..... 168-169
 Tietokonekaapit..... 183
 Tikapallit..... 144
 Tikkaat..... 144-147
 Toimistohyllyt ja -kaapit..... 182-183
 Toimistolaatikot..... 183
 Toimistopöydät..... 182
 Toimistoseinäkkeet..... 189
 Toimistotuolit..... 186-187
 Toimistovaunut..... 134
 Tornado-varastoautomaatit..... 34
 TP-pöydät..... 68
 Trukit..... 154-157, 160-161
 Trukkiakut..... 164
 Trukkihaarukat..... 164
 Trukkiportit..... 39
 Trukkirenkait..... 164
 Tuuhkakupit..... 124
 Tukipyörätrukit..... 154-156
 Tukituolit..... 91



Otathan yhteyttä, soita 0400 130 190

info@niparmi.fi ■ www.niparmi.fi



Ylöjärven toimipiste palvelee
osoitteessa
Mestarintie 2
33470 Ylöjärvi

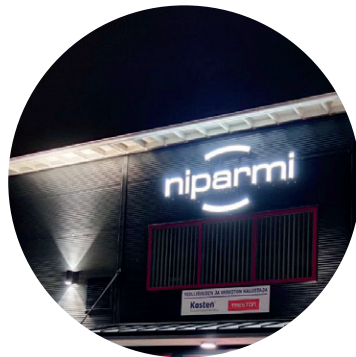

Etelä-Pohjanmaan toimipiste
palvelee uudessa osoitteessa
Valimontie 16 B 1
60100 Seinäjoki

niparmi

Niparmi sisälogistiikka Oy

